

Katalog Produktów

SYSTEMY NAWADNIANIA OGRODÓW PRZYDOMOWYCH, TERENÓW KOMERCYJNYCH I PÓL GOLFOWYCH | *Built on Innovation®*

EDYCJA 40

Hunter®

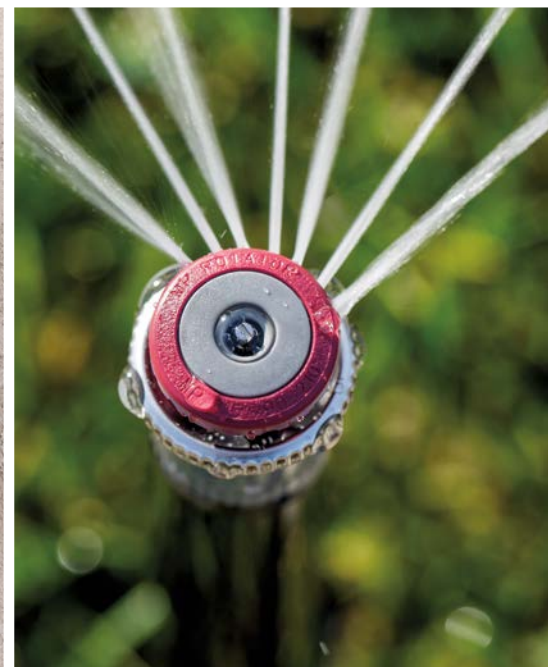

Spis TREŚCI

● WPROWADZENIE

- 4 Partnerstwo na Rzecz Sukcesu
- 6 Rozwój Branży Poprzez Innowacje
- 8 Rewolucyjne Rozwiązania dla pól Golfowych i nie Tylko

● ROTORY

- 16 PGJ
- 18 SRM
- 19 PGP-ADJ
- 22 PGP™ Ultra
- 23 I-20
- 24 PGP Ultra PRB
- 24 I-20 PRB
- 28 I-25
- 31 I-40
- 34 I-80
- 36 I-90
- 38 Złącza Obrotowe HSJ
- 39 Zestawy Snaplok™
- 39 Zawory Zwrotne HCV

● SYSTEMY ST

- 42 ST-90-B
- 42 Złącza Przegubowe o Wysokim Przeptywie
- 43 ST-1200-BR
- 44 ST-1600-HS-BR
- 45 ST-1700-V **● NOWOŚĆ**
- 46 STG-900-KIT-B/STG-900
- 48 STG-1600-KIT-B/ST-1600-HS-B

● MP ROTATOR™

- 52 Eco-Rotator
- 54 Standardowe Dysze MP Rotator
- 58 Dysze MP Rotator MP800
- 60 Zestaw Palików MP Rotator

● KORPUSY ZRASZACZY SPRAY

- 66 PS Ultra
- 69 Pro-Spray™
- 70 Pro-Spray PRS30 **● NOWOŚĆ**
- 72 Pro-Spray PRS40 **● NOWOŚĆ**

● AKCESORIA DO ZRASZACZY

- 74 Złącza obrotowe SJ
- 74 Kolanka Karbowane z Króćcem Spiralnym
- 74 Rury FlexSG
- 74 Korek Zamykający Pro-Spray
- 74 Korek Tłoka

● DYSZE

- 76 Dysze Pro o Wysokiej Wydajności **● NOWOŚĆ**
- 78 Dysze Pro Adjustable
- 82 Dysze Pro ze Stałym Zakresem Pracy
- 85 Dysze Mikrozaszaczki z Niewielkim Promieniem
- 86 Dysze ze Wzorem Paskowym
- 87 Dysze Płuczkowe
- 88 Płuczki

● ZAWORY

- 93 1½" (40 mm) i 2" (50 mm) PGV
- 94 1" (25 mm) PGV
- 96 ICV
- 98 IBV
- 100 Szybkozłącza
- 102 Accu Sync™ - Regulatory Ciśnienia
- 103 Cewka Blokująca na Prąd Stały
- 103 Elektrozawór (Prąd Zmienny)

● STEROWNIKI

- 106 Przewodnik po Sterownikach

● STEROWNIKI STANDARDOWE

- 110 Eco Logic
- 111 X-Core™

● STEROWNIKI HYDRAWISE™

- 114 Oprogramowanie Hydrawise
- 116 HC
- 117 X2™
- 118 WAND do X2
- 119 Pro-HC
- 120 HPC
- 121 HCC

● STEROWNIKI CENTRALUS™

- 124 Oprogramowanie Centralus
- 126 ACC2
- 127 Dekoder ACC2
- 128 ICC2
- 130 Pro-C™ **● NOWOŚĆ**
- 132 Serwery Terenowe Hunter **● NOWOŚĆ**

● STEROWNIKI ZASILANE BATERYJNIE

- 134 BTT
- 135 NODE
- 136 NODE-BT **● NOWOŚĆ**
- 137 XC Hybrid

● DEKODERY I AKCESORIA DO STEROWNIKÓW

- 140 ICD
- 141 Programator ICD-HP
- 142 System Dekoderów EZ
- 143 EZ-DT
- 144 Uniwersalny Palik do Dekodera
- 144 Zestawy Poszerzające Zasięg Anteny
- 145 Wodoszczelne Złącze Przewodów
- 145 Wodoodporny Zestaw Połączeń Pilot ROAM
- 146 Pilot ROAM XL
- 147 Przełącznik Rozruchowy Pompy (PSR)
- 148 Wzmacniacz Przełącznika Rozruchowego Pompy (PSR-B)
- 149 Urządzenia Komunikacyjne Ssterownika **● NOWOŚĆ**

● CZUJNIKI

- 154 Rain-Clik™
- 155 Mini-Clik™ ◀ **NOWOŚĆ**
- 156 Solar Sync™
- 157 Soil-Clik™
- 158 Przepływomierz HC
- 160 Flow-Clik™
- 161 Flow-Sync™
- 162 Bezprzewodowy Czujnik Przepływu (WFS)

● MIKRONAWADNIANIE

- 165 Rozwiązania do Mikronawadniania

● ZESTAWY CONTROL ZONE

- 167 PCZ
- 168 Filtry i Regulatory
- 169 Regulatory Ciśnienia Senninger™

● SYSTEMY LINII KROPLUJĄCEJ

- 171 HDL-CV
- 172 HDL-PC
- 172 HDL-R
- 173 HDL-BLNK
- 174 HDL-COP ◀ **NOWOŚĆ**
- 175 PLD
- 176 Złączki Karbowane PLD (16 mm)
- 177 Złączki PLD LOC
- 177 Złączki Karbowane PLD (17 mm)

● SYSTEMY PODPOWIERZCHNIOWE

- 179 Eco-Mat™
- 180 Eco-Wrap™
- 181 Eco-Indicator ◀ **NOWOŚĆ**
- 182 Rury zasilające
- 182 MLD
- 183 Rury Rozprowadzające
- 183 Złączki 6 mm
- 184 RZWS
- 185 RZWS-E

● SYSTEMY RUR MIĘKKICH I TWARDYCH

- 188 Punktowe Emitery Kropłowe
- 189 Wieżyczki IH
- 190 Emitery Multi-Port
- 190 Sztynne Wieżyczki
- 191 Mikrozaszace
- 192 Skrzynka Uniwersalna
- 193 Zawór Odpowietrzający/Próżniowy
- 193 Automatyczny Zawór Płuczący

● WODA ZREKULTYWOWANA

- 196 Korpusy Rotorów/Zraszaczy
- 197 Płuczki/Zawory/
Mikronawadnianie ◀ **NOWOŚĆ**

● NARZĘDZIA

- 199 Końcówka z Dyszą dla Przewodów Spotshot
- 199 Manometr z Rurką
- 199 Przyrząd Pomiarowy MP
- 199 Pompa Ręczna
- 199 Pierścień do Montażu Dyszy
- 199 Klucz Hunter
- 199 Klucz T-Handle
- 199 Narzędzie do Instalowania Lub Demontażu Dysz
- 199 Narzędzie do Wyjmowania Pierścienia Zabezpieczającego

● ZASOBY

- 201 Hunter University
- 202 Szkolenia, Narzędzia i Wsparcie dla Profesjonalistów

● INFORMACJE TECHNICZNE

- 204 Wartości Opadu
- 205 Współczynniki - Nawadnianie na Zboczach
- 206 Tabele Wysokości Rozpylania
- 209 Tabele Maksymalnych Długości Odcinków HDL ◀ **NOWOŚĆ**
- 210 Tabela Przepływu MDL ◀ **NOWOŚĆ**
- 211 Tabela Współczynników Konwersji
- 212 Tabele Strat w Wyniku Tarcia
- 219 Tabele Strat Ciśnienia
- 219 Tabele Strat Ciśnienia dla Akcesoriów
- 220 Tabele Strat Ciśnienia BTT
- 221 Tabela Danych Okablowania
- 221 Tabela Danych Okablowania PSR
- 222 Wymiarowanie Przewodów
- 223 Dane Dodatkowe

● OŚWIADCZENIE GWARANCYJNE

- 226 Oświadczenie Gwarancyjne

PARTNERSTWO NA RZECZ SUKCESU

Twój Rozwój to Nasza Misja

W Hunter Industries naszym głównym celem jest dostarczanie rozwiązań do nawadniania potrzebnych do rozwoju Twojej firmy. Dziękujemy naszym klientom za partnerstwo i zaufanie w ciągu ostatnich czterdziestu lat. Wasze wsparcie motywuje nas do dostarczania wiodących produktów, kompleksowych programów edukacyjnych i zapewniania doskonałej obsługi klienta.

Niedawne inwestycje w działalność produkcyjną pozwoliły nam zwiększyć moce produkcyjne i wprowadzić innowacyjne produkty, zapewniając wysoką wydajność, większą oszczędność wody i energii, a także większą elastyczność systemu. Wszystko To wzmacnia Twoją firmę.

Edukowanie Twojego zespołu w zakresie produktów i najlepszych praktyk branżowych ma kluczowe znaczenie dla wspólnego sukcesu. Wprowadziliśmy wiele nowych kursów online związanych z podstawami działania systemu nawadniania, dodaliśmy narzędzia oszczędzające czas do naszych darmowych aplikacji biznesowych, a także ulepszyliśmy nowoczesne centrum szkoleniowe w naszej siedzibie, aby zaangażować profesjonalistów z branży poprzez praktyczne warsztaty.

Poza produktami i edukacją nadal inwestujemy w najnowsze technologie, które pozwalają nam reagować na potrzeby klientów tak szybko, jak to możliwe. Nasze światowej klasy zespoły obsługi klienta i wsparcia technicznego są gotowe do udzielenia pomocy w każdej chwili.

Jesteśmy dumni z naszego partnerstwa i dziękujemy za wybór Hunter Industries.



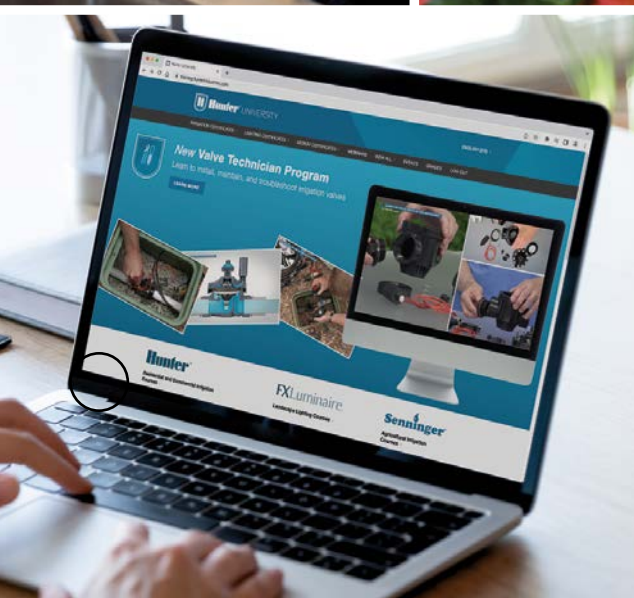

ROZWÓJ BRANŻY

Poprzez Innowacje

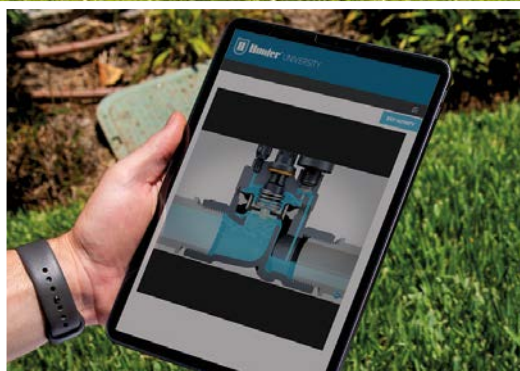
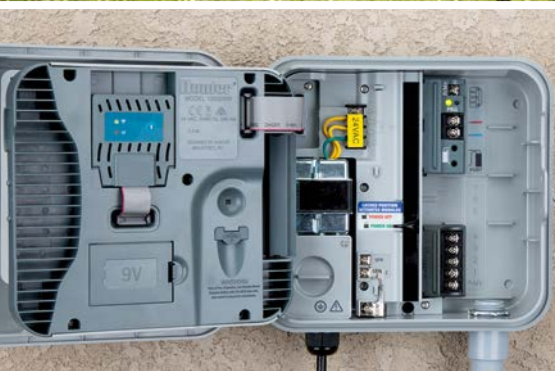

Wszystkie działania Hunter Industries opierają się na innowacyjności. Od małych instalacji domowych po w pełni zautomatyzowane inteligentne miasta, nasze zespoły nieustannie opracowują rozwiązania, które pomagają dostarczać wodę w jak najbardziej wydajny i zrównoważony sposób.

Dlatego z dumą przedstawiamy najnowsze uzupełnienia naszej najnowocześniejszej oferty: rewolucyjne wysokowydajne dysze Pro (strona 76) i unowocześniony sterownik Pro-C™ (strona 130).

Ponieważ nieustannie odkrywamy nowe sposoby na wprowadzanie innowacji, możesz oczekiwać, że w przyszłości wprowadzimy jeszcze więcej wiodących produktów, usług i narzędzi, które pomogą w rozwoju Twojej firmy.



Wytyczanie Nowej Drogi w Kierunku Bardziej Zrównoważonego Rozwoju

Będąc branżowym liderem w zakresie zrównoważonego rozwoju, wspieramy i ulepszamy społeczności, w których żyjemy, pracujemy i bawimy się.

Opracowujemy produkty i technologie pozwalające na efektywne wykorzystanie zasobów naturalnych i zmniejszenie naszego wpływu na środowisko.

Nasze trzy główne obszary skupienia to ludzie, planeta i zyski.

Zeskanuj, aby dowiedzieć się więcej o naszym zaangażowaniu w zrównoważony rozwój!



REWOLUCYJNE ROZWIĄZANIA

Dla Pól Golfowych i nie Tylko



Österåkers Golfklubb, Szwecja



Hunter® | *Golf Irrigation*

W ciągu ostatnich trzydziestu lat firma Hunter Industries zdobyła miano innowatora w branży nawadniania pól golfowych. Dużo inwestujemy w badania i rozwój, czego rezultatem są liczne wiodące rozwiązania do nawadniania pól golfowych. Nasze najnowsze innowacje obejmują rotory do pól golfowych TTS-800 z dużą komorą kołnierzową i oprogramowanie centrum sterowania Pilot™ z funkcjami w chmurze, dzięki czemu oszczędzasz czas, pieniądze i zasoby.

Nasze najlepsze w swojej klasie rozwiązania sprawdzają się na polach golfowych, a także zapewniają także niezrównaną niezawodność w zastosowaniach wykraczających poza nie. Po instalacji wokół granic obszaru boisk sportowych nasze potężne rotory do pól golfowych zapewniają zdrową murawę i zwiększone bezpieczeństwo dla sportowców. Rotory, które zostały wyposażone w najsilniejsze na rynku przekładnie zębate o najwyższym momencie obrotowym oraz w technologię dyszy PressurePort™ wyznaczają standardy w zakresie wydajności, równomierności rozprowadzania i długiego czasu eksploatacji.

PRODUKTY PRZEKRACZAJĄCE OCZEKIWANIA

Na Każdym Poziomie

Produkty golfowe Hunter nieustannie przekraczają granice innowacyjności, dostarczając rozwiązania wychodzące poza oczekiwania na każdym poziomie. Dzięki najnowszym produktom, takim jak oprogramowanie centrum sterowania Pilot™ i rotory dla pól golfowych TTS-800, posiadamy sprawdzone narzędzia, które zagwarantują, że murawa jest zawsze gotowa do gry – zarówno na polu golfowym, jak i na boisku.

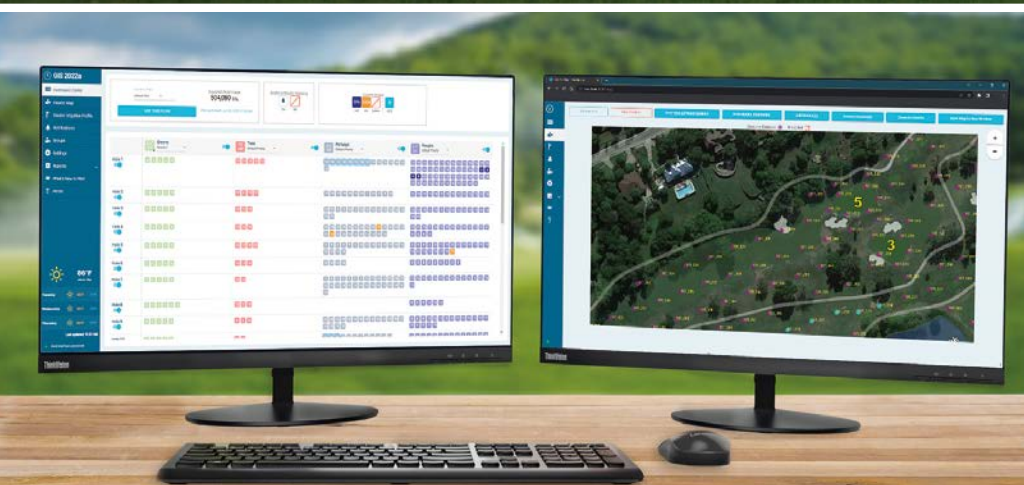

Oprogramowanie Centrum Sterowania Pilot

Nasze intuicyjne i wszechstronne oprogramowanie do sterowania nawadnianiem stale monitoruje system i aktualizuje go, aby zapewnić najbardziej wydajne cykle nawadniania w oparciu o codzienne potrzeby murawy. Kopie zapasowe bazy danych w chmurze i funkcje sieciowe odpowiadają za optymalne monitorowanie i funkcjonalność. Poza tym integracje POGO® pozwalają zaoszczędzić czas i zasoby dzięki świadomemu dostosowywaniu harmonogramu przy użyciu danych w czasie rzeczywistym. Funkcje Pilot Cloud to fundamenty przyszłości sterowania nawadnianiem pól golfowych, które tworzą więcej możliwości w zakresie zewnętrznych integracji i optymalizacji mobilnej.

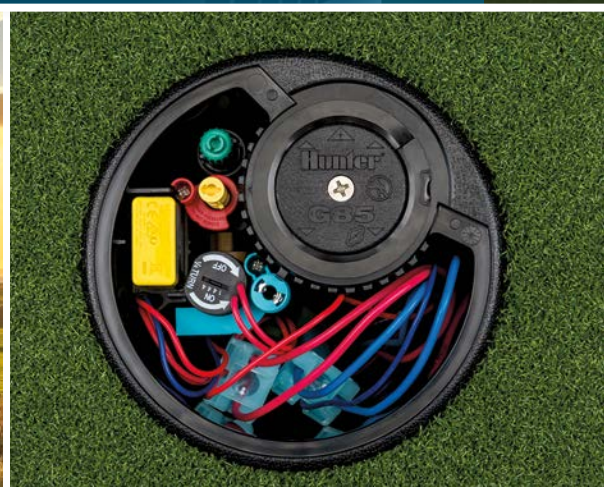

Rotory dla Pól Golfowych Serii TTS-800

Maksymalna wydajność na polu dzięki naszym doskonałym rotorom dla pól golfowych. Połączenie najmocniejszych napędów zębatych o wysokim momencie obrotowym z opatentowanym mechanizmem Filter Sentry™ w zaworze wlotowym zapewnia wydajne nawadnianie bez zatykania, co jest szczególnie ważne gdy występują problemy związane z czystością wody. Wyjątkowa technologia dyszy PressurePort™ oszczędza wodę i podnosi poziom grywalności poprzez optymalizację ciśnienia w poszczególnych dyszach, co zapewnia równomierne rozpraszanie wody. Poza tym możliwość serwisowania bez naruszania murawy i największa komora kołnierzowa na rynku ułatwiają rutynową konserwację, gwarantując lata niezawodnego działania.



ROTORY



ROTORY

FUNKCJE ZAAWANSOWANE

niezawodna odporność i trwałość

KORPUS Z REGULACJĄ CIŚNIENIA



Zmniejsza wysokie ciśnienie, aby zapobiec zamgławianiu i zapewnić maksymalną wydajność dysz. Niższe ciśnienie wytwarza większe krople wody, które są odporniejsze na działanie wiatru.

PGP™ Ultra do krzewów oraz 10 cm, I-20, 10 oraz 15 cm



MECHANIZM ZAPADKOWY ZE STALI NIERDZEWNEJ

W przypadku trudnych warunków glebowych, nieprzewidywalnego klimatu lub dużego natężenia ruchu najlepszym wyborem jest stal nierdzewna.

Standardowo w I-40 i I-80
Opcjonalnie w I-20 i I-25



JEDNOKIERUNKOWY ZAWÓR ZWROTNY

Zawór zwrotny zapobiega opróżnianiu przewodów, gdy system jest wyłączony. Pozwala to oszczędzać wodę, ograniczać ryzyko wystąpienia problemów i przedłużyć żywotność systemu.

PGJ, PGP Ultra, I-20, I-25, I-40, I-80, I-90

OPCJE ZAPEWNIAJĄCE DODATKOWĄ WARTOŚĆ



DYSZA PRZECIWSTRAWNA MODEL 360°

Konstrukcja dyszy przeciwstawnej zapewnia doskonałe rozprowadzanie wody. Dzięki dyszom głównym i wspomagającym po przeciwnych stronach tłoka kątowe strumienie wody są wyrzucane w przeciwnych kierunkach podczas obrotu zraszacza, co zapewnia doskonałe nawadnianie w średniej i bliskiej odległości.

I-40, I-80, I-90

ŁATWA IDENTYFIKACJA W TERENIE

OPCJONALNIE INSTALOWANY KAPSEL OZNACZAJĄCY WODĘ ZREKULTYWOWANĄ



Lawendowe zaślepki wskazują, gdzie do nawadniania używana jest woda nienadająca się do picia.

PGJ, PGP Ultra, I-20, I-25, I-40, I-80, I-90

DYSZE OZNACZONE KOLORAMI



Dysze są łatwiejsze do odróżnienia w terenie, co ułatwia ich instalację i zapewnia proste zarządzanie dyszami.

I-25, I-40, I-80, I-90

ŁATWE DOPASOWYWANIE W MIARĘ POTRZEB

AUTOMATYCZNY POWRÓT KĄTA ORAZ NIEZAWODNY NAPĘD

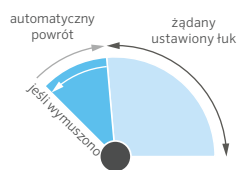

Ta opatentowana funkcja przywraca dyszę do kąta początkowego bez względu na to, gdzie jest obrócona. Nieusuwalny mechanizm napędowy jest chroniony przed uszkodzeniem, co zapewnia ochronę przed wandalizmem.

PGP Ultra, I-20, I-25, I-40

STEROWANIE FLOSTOP™



Technologia FloStop™ zamyka przepływ wody z poszczególnych głowic zraszaczy podczas pracy systemu. Jest to idealne rozwiązanie przy wymianie dysz lub przy wyłączeniu określonych głowic podczas konserwacji lub budowy.

I-20

ŚRUBA ZE STALI SZLACHETNEJ



Użyj śrubokręta płaskiego lub klucza firmy Hunter, aby w razie potrzeby łatwiej przeprowadzać prostą regulację.

PGJ, PGP Ultra, I-20

TABELA PORÓWNAWCZA ZRASZACZY

SPECYFIKACJA		PGJ	SRM	PGP-ADJ	PGP ULTRA	I-20	I-25	I-40	I-40-ON	I-80	I-90
PODŁĄCZENIE		½"	½"	¾"	¾"	¾"	1" (25 mm)	1" (25 mm)	1" (25 mm)	1½" (40 mm)	1½" (40 mm)
PROMIĘŃ	m	4,3-11,6	4,0-9,4	6,4-15,8	4,9-14,0	4,9-14,0	11,9-21,6	13,1-23,3	15,2-23,2	19,2-29,6	22,3-31,7
PRZEPŁYW	m³/h	0,13-1,23	0,08-0,82	0,10-3,22	0,07-3,23	0,07-3,23	0,82-7,24	1,63-6,84	2,75-7,76	4,6-13,5	6,7-19,0
	l/min	2,2-20,5	1,4-13,7	1,7-53,7	1,2-53,8	1,2-53,8	13,6-120,7	27,2-114,1	45,8-129,4	76,5-225,6	111,7-317,2
CHARAKTERYSTYKA											
ZALECANY ZAKRES CIŚNIENIA	bar	1,7-3,8	1,7-3,8	1,7-4,5	1,7-4,5	1,7-4,5	2,5-7,0	2,5-7,0	2,5-7,0	3,4-6,9	5,5-8,0
	kPa	170-380	170-380	170-450	170-450	170-450	250-700	280-700	280-700	340-690	550-800
ZAKRES CIŚNIENIA ROBOCZEGO	bar	1,4-7,0	1,4-7,0	1,4-7,0	1,4-7,0	1,4-7,0	2,5-7,0	2,5-7,0	2,5-7,0	3,4-6,9	5,0-8,0
	kPa	140-700	140-700	140-700	140-700	140-700	250-700	250-700	250-700	340-690	500-800
TRAJEKTORIA DYSZY		15°	15°	25°	25°	25°	25°	25°	25°	25°	22,5°
OKREŚLONE DYSZE		---	---	---	Opcjonalne	Opcjonalne	Zainstalowane Fabrycznie	Zainstalowane Fabrycznie	Zainstalowane Fabrycznie	Zainstalowane Fabrycznie	Zainstalowane Fabrycznie
OPCJE DYSZ		8	6	27	34	34	11	6	6	21	16
GWARANCJA		2 lata	1 rok	2 lata	5 lat	5 lat	5 lat	5 lat	5 lat	5 lat	5 lat
FUNKCJE ZAAWANSOWANE											
OPCJE DYSZ NISKOKĄTOWYCH				●	●	●					
AUTOMATYCZNY POWRÓT KĄTA					●	●	●	●			
NAPĘD ODPORNY NA AKTY WANDALIZMU					●	●	●	●			
PEŁNOOBROTOWY I SEKTOROWY W JEDNYM MODELU					●	●	●	●		●	
ŚRUBA DO REGULACJI KĄTA		●			●	●					
JEDNOKIERUNKOWY ZAWÓR STOPOWY I POKRYWA WODY ZREKULTYWOWANEJ		●			●	●	●	●	●	●	●
DOSTĘPNE DYSZE O KRÓTKIM PROMIENIU					●	●					
STEROWANIE FLOSTOP™						●					
DYSZE PRZECIWKAWNE									●	●	●
TŁOK ZE STALI NIERDZEWNEJ (OPCJA)						●	●	●	●	●	
OPCJONALNY KORPUS Z REDUKCJĄ CIŚNIENIA					●	●					
OPCJONALNY LUB ZAMONTOWANY FABRYCZNIE ZAWÓR ZWROTNY		● (2 m)			● (3 m)	● (3 m)	● (3 m)	● (4,5 m)	● (4,5 m)	● (1,5 m)	● (2 m)

PGJ

Wysoce trwałe PGJ oferuje wszystkie zalety dużego zraszacza w kompaktowej obudowie, z dyszami oszczędzającymi wodę oraz łatwą regulacją kąta.

Promień: **od 4,0 do 10,7 m**
Przepływ: **od 0,08 do 1,0 m³/godz.;**
od 1,4 do 16,7 l/min

KLUCZOWE KORZYŚCI

- Śruba do regulacji pozwala na dopasowanie kąta za pomocą klucza Hunter lub śrubokręta płaskiego
- Regulowany kąt od 40° do 360°
- Standardowa, fabrycznie montowana dysza 2.0 przyspiesza instalację
- Mechanizm kontroli kąta QuickCheck™ zapewnia szybką regulację

DANE UŻYTKOWE

- Dysze do wyboru: 8
- Promień: od 4,0 do 10,7 m
- Przepływ: od 0,08 do 1,0 m³/godz.; od 1,4 do 16,7 l/min
- Zalecany zakres ciśnienia: od 1,7 do 3,8 bara; od 170 do 380 kPa
- Zakres ciśnienia roboczego: od 1,4 do 7,0 bara; od 140 do 700 kPa
- Wielkość opadu: ok. 15 mm/godz.
- Trajektoria dyszy: około 15 stopni
- Okres gwarancyjny: 2 lata

OPCJE ZAINSTALOWANE FABRYCZNIE

- Zawór zwrotny (przy różnicy poziomów do 2,1 m), z wyjątkiem PGJ-00
- Jednokierunkowy zawór stopowy i pokrywa wody zrekultywowanej

OPCJE INSTALOWANE PRZEZ UŻYTKOWNIKA

- Zawór zwrotny (przy różnicy poziomów do 2,1 m), z wyjątkiem PGJ-00 (nr części 462078SP)
- Zawór zwrotny HC-50F-50M (różnica poziomów do 9,7 m)



PGJ do Wody Zrekultywowanej

Dostępny jako opcja instalowana fabrycznie we wszystkich modelach

PGJ – TWORZENIE SPECYFIKACJI: KOLEJNOŚĆ 1 + 2 + 3

1	Model	2	Standardowe Funkcje	3	Opcje
	PGJ-00 = Krzewy		Regulowany kąt, 8 dysz standardowych		(puste) = Brak opcji
	PGJ-04 = 10 cm, wynurzalny			V = Jednokierunkowy zawór zwrotny	
	PGJ-06 = 15 cm, wynurzalny			R = Jednokierunkowy zawór zwrotny i nakładka oznaczająca wodę zrekultywowaną (tylko modele wynurzalne)	
	PGJ-12 = 30 cm, wynurzalny				

Przykłady:

PGJ-04 = 10 cm, wynurzalny, regulowany kąt

PGJ-06-V = 15 cm, wynurzalny, regulowany kąt, zawór zwrotny

PGJ-12-R = 30 cm, wynurzalny, regulowany kąt, zawór zwrotny oraz pokrywa oznaczająca wodę zrekultywowaną



PGJ-00

Wysokość całkowita: 18 cm
Średnica odstępna: 3 cm
Przyłącze: 1/2"



PGJ-04

Całkowita wysokość: 18 cm
Część wynurzalna: 10 cm
Średnica odstępna: 3 cm
Przyłącze: 1/2"



PGJ-06

Wysokość całkowita: 23 cm
Część wynurzalna: 15 cm
Średnica odstępna: 3 cm
Przyłącze: 1/2"



PGJ-12

Wysokość całkowita: 41 cm
Część wynurzalna: 30 cm
Średnica odstępna: 3 cm
Przyłącze: 1/2"

PGJ - DANE EKSPLOATACYJNE

Dysza	Ciśnienie		Promień m	Przepływ		Opad mm/h	
	bar	kPa		m ³ /h	l/min	■	▲
0,50	1,7	170	4,3	0,08	1,4	9	11
	2,0	200	4,3	0,09	1,6	10	12
	2,5	250	4,6	0,11	1,8	10	12
	3,0	300	4,6	0,12	2,0	12	13
	3,5	350	4,9	0,13	2,2	11	13
0,75	3,8	380	4,9	0,14	2,3	12	14
	1,7	170	4,3	0,13	2,2	14	17
	2,0	200	4,6	0,14	2,4	14	16
	2,5	250	4,9	0,16	2,7	13	15
	3,0	300	5,2	0,18	3,0	13	15
1,0	3,5	350	5,2	0,19	3,2	14	17
	3,8	380	5,5	0,20	3,4	13	15
	1,7	170	5,2	0,18	3,0	13	15
	2,0	200	5,5	0,19	3,2	13	15
	2,5	250	5,5	0,21	3,5	14	16
1,5	3,0	300	5,8	0,23	3,8	14	16
	3,5	350	5,8	0,24	4,1	15	17
	3,8	380	6,1	0,25	4,2	14	16
	1,7	170	6,1	0,27	4,5	15	17
	2,0	200	6,4	0,29	4,8	14	16
2,0	2,5	250	6,4	0,32	5,4	16	18
	3,0	300	6,7	0,36	6,0	16	18
	3,5	350	6,7	0,39	6,4	17	20
	3,8	380	7,0	0,40	6,7	16	19
	1,7	170	7,0	0,34	5,6	14	16
2,5	2,0	200	7,3	0,37	6,2	14	16
	2,5	250	7,3	0,42	7,1	16	18
	3,0	300	7,6	0,48	8,0	17	19
	3,5	350	7,6	0,53	8,8	18	21
	3,8	380	7,9	0,56	9,3	18	20
3,0	1,7	170	7,9	0,46	7,6	15	17
	2,0	200	8,2	0,49	8,1	14	17
	2,5	250	8,2	0,54	9,0	16	18
	3,0	300	8,5	0,59	9,8	16	19
	3,5	350	8,5	0,63	10,5	17	20
4,0	3,8	380	8,8	0,65	10,9	17	19
	1,7	170	8,8	0,51	8,5	13	15
	2,0	200	9,1	0,56	9,3	13	15
	2,5	250	9,1	0,64	10,6	15	18
	3,0	300	9,4	0,72	12,0	16	19
4,0	3,5	350	9,4	0,78	13,1	18	20
	3,8	380	9,8	0,82	13,7	17	20
	1,7	170	9,8	0,80	13,3	17	19
	2,0	200	10,1	0,83	13,8	16	19
	2,5	250	10,1	0,89	14,8	18	20
3,0	300	10,4	0,94	15,7	17	20	
3,5	350	10,4	0,98	16,3	18	21	
3,8	380	10,7	1,00	16,7	18	20	

Uwaga:

Wszystkie wskaźniki opadów obliczone dla pracy o kącie 180°. W celu uzyskania wskaźnika opadów dla pracy o kącie 360° należy podzielić przez 2.

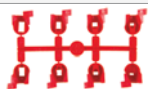
DYSZE PGJ

PGJ

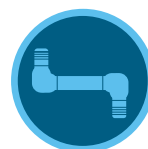
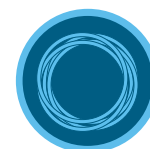

Kompatybilny z:

Złącza Obrotowe SJ **Hunter FlexSG**
 Strona 74 Strona 74

SRM

SRM to ekonomiczny zraszacz krótkiego zasięgu, który stanowi wygodną i wydajną alternatywę dla innych zraszaczy turbinkowych.

Promień: od 4,0 do 10,7 m
Przepływ: od 0,08 do 1,0 m³/godz.;
od 1,4 do 16,7 l/min

KLUCZOWE KORZYŚCI

- Regulowany kąt od 40° do 360°
- Standardowa, fabrycznie montowana dysza 2.0 przyspiesza instalację
- Mechanizm kontroli kąta QuickCheck™ zapewnia szybką regulację

DANE UŻYTKOWE

- Dysze do wyboru: 8
- Promień: od 4,0 do 10,7 m
- Przepływ: od 0,08 do 1,0 m³/godz.; od 1,4 do 16,7 l/min
- Zalecany zakres ciśnienia: od 1,7 do 3,8 bara; od 170 do 380 kPa
- Zakres ciśnienia roboczego: od 1,4 do 7,0 bara; od 140 do 700 kPa
- Wielkość opadu: ok. 11 mm/godz.
- Trajektoria dyszy: około 14 stopni
- Okres gwarancyjny: 1 rok

OPCJE INSTALOWANE PRZEZ UŻYTKOWNIKA

- Zawór zwrotny (przy różnicy poziomów do 2,1 m) (nr części 462078SP)

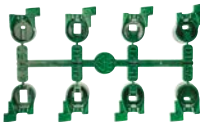
SRM		DYSZE SRM
Model	Opis	
SRM-04	Wynurzalny na 10 cm, regulowany kąt, 8 dysz standardowych	

SRM



Kompatybilny z:

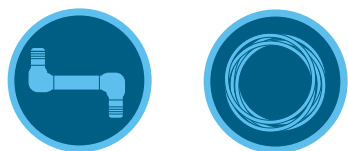

Złącza Obrotowe SJ [Strona 74](#) Hunter FlexSG [Strona 74](#)



SRM-04

Wysokość całkowita: 17 cm
Część wynurzalna: 10 cm
Średnica tłoka: 3 cm
Podłączenie: 1/2"

SRM-04 – DANE EKSPLOATACYJNE

Dysza	Ciśnienie		Promień m	Przepływ		Opad cale/godz	
	bar	kPa		m ³ /h	l/min		
0,50	1,7	170	4,3	0,08	1,4	9	11
	2,0	200	4,3	0,09	1,6	10	12
	2,5	250	4,6	0,11	1,8	10	12
	3,0	300	4,6	0,12	2,0	12	13
	3,5	350	4,9	0,13	2,2	11	13
0,75	3,8	380	4,9	0,14	2,3	12	14
	1,7	170	4,3	0,13	2,2	14	17
	2,0	200	4,6	0,14	2,4	14	16
	2,5	250	4,9	0,16	2,7	13	15
	3,0	300	5,2	0,18	3,0	13	15
1,0	3,5	350	5,2	0,19	3,2	14	17
	3,8	380	5,5	0,20	3,4	13	15
	1,7	170	5,2	0,18	3,0	13	15
	2,0	200	5,5	0,19	3,2	13	15
	2,5	250	5,5	0,21	3,5	14	16
1,5	3,0	300	5,8	0,23	3,8	14	16
	3,5	350	5,8	0,24	4,1	15	17
	3,8	380	6,1	0,25	4,2	14	16
	1,7	170	6,1	0,27	4,5	15	17
	2,0	200	6,4	0,29	4,8	14	16
2,0	2,5	250	6,4	0,32	5,4	16	18
	3,0	300	6,7	0,36	6,0	16	18
	3,5	350	6,7	0,39	6,4	17	20
	3,8	380	7,0	0,40	6,7	16	19
	1,7	170	7,0	0,34	5,6	14	16
2,5	2,0	200	7,3	0,37	6,2	14	16
	2,5	250	7,3	0,42	7,1	16	18
	3,0	300	7,6	0,48	8,0	17	19
	3,5	350	7,6	0,53	8,8	18	21
	3,8	380	7,9	0,56	9,3	18	20
3,0	1,7	170	7,9	0,46	7,6	15	17
	2,0	200	8,2	0,49	8,1	14	17
	2,5	250	8,2	0,54	9,0	16	18
	3,0	300	8,5	0,59	9,8	16	19
	3,5	350	8,5	0,63	10,5	17	20
3,5	3,8	380	8,8	0,65	10,9	17	19
	1,7	170	8,8	0,51	8,5	13	15
	2,0	200	9,1	0,56	9,3	13	15
	2,5	250	9,1	0,64	10,6	15	18
	3,0	300	9,4	0,72	12,0	16	19
4,0	3,5	350	9,4	0,78	13,1	18	20
	3,8	380	9,8	0,82	13,7	17	20
	1,7	170	9,8	0,80	13,3	17	19
	2,0	200	10,1	0,83	13,8	16	19
	2,5	250	10,1	0,89	14,8	18	20
4,5	3,0	300	10,4	0,94	15,7	17	20
	3,5	350	10,4	0,98	16,3	18	21
	3,8	380	10,7	1,00	16,7	18	20

Uwaga:

Wszystkie wskaźniki opadów zostały obliczone dla kąta 180°. W przypadku zraszaczy pracujących przy wartości kąta 360° wskaźnik opadów należy podzielić przez 2.

PGP-ADJ

PGP-ADJ to pierwszy zraszacz firmy Hunter. Zapewnia niezrównaną niezawodność, trwałość i wszechstronność, dzięki którym każdego roku decyduje się na niego wielu profesjonalistów.

KLUCZOWE KORZYŚCI

- Dostępne są trzy rodzaje dysz w zależności od rodzaju terenu: czerwona standardowa, niebieska standardowa i szara niskokąтова
- Regulowany kąt od 40° do 360°
- Fabrycznie montowana gumowa nakładka zabezpieczająca
- Regulacja kąta od góry w celu ułatwienia instalacji
- Mechanizm kontroli kąta QuickCheck™ zapewnia szybką regulację

DANE UŻYTKOWE

- Dysze do wyboru: 27
- Promień: 6,4-15,8 m
- Przepływ: od 0,10 do 3,22 m³/godz.; od 1,7 do 53,7 l/min
- Zalecany zakres ciśnienia: od 1,7 do 4,5 bara; od 170 do 450 kPa
- Zakres ciśnienia roboczego: od 1,4 do 7,0 bara; od 140 do 700 kPa
- Wielkość opadu: ok. 10 mm/godz.
- Trajektoria dyszy: standardowa = 25°, niskokąтова = 13°
- Okres gwarancyjny: 2 lata

OPCJE ZAINSTALOWANE FABRYCZNIE

- Czerwona dysza: numery 5-8, niebieska: numery 1.5-4.0

OPCJE INSTALOWANE PRZEZ UŻYTKOWNIKA

- Zawór zwrotny (przy różnicy poziomów do 1 m), nr części 142300SP



PGP-ADJ

Łatwa regulacja kąta i promienia

Promień: **6,4-15,8 m**
Przepływ: **od 0,10 do 3,22 m³/godz.;**
od 1,7 do 53,7 l/min



PGP-ADJ

Wysokość całkowita: 19 cm
Część wynurzalna: 10 cm
Średnica łoka: 4 cm
Podłączenie: ¾"

PGP-ADJ – TWORZENIE SPECYFIKACJI: KOLEJNOŚĆ 1 + 2 + 3

1 Model	2 Standardowe Funkcje	3 Opcje
PGP-ADJ-B = 10 cm, wynurzalny	Regulowany kąt z niebieskim zestawem dysz	Od 1.5 do 4.0 = Numer fabrycznej dyszy niebieskiej
PGP-ADJ = 10 cm, wynurzalny	Regulowany kąt, z czerwonym zestawem dysz	Od 5 do 8 = Numer fabrycznej dyszy czerwonej

Przykłady:

PGP-ADJ = 10 cm wynurzalny z regulowanym łukiem

PGP-ADJ-B-3.0 = 10 cm wynurzalny z regulowanym łukiem i niebieską dyszą 3.0

PGP-ADJ-07 = 10 cm wynurzalny z regulowanym łukiem i czerwoną dyszą 7

Czerwona Dysza PGP-ADJ



DANE EKSPLOATACYJNE NIEBIESKIEJ DYSZY PGP-ADJ-B

Dysza	Ciśnienie		Promień m	Przepływ		Opad mm/h	
	bar	kPa		m³/h	l/min	■	▲
1,5 ● Niebieski	1,7	170	8,8	0,27	4,5	7	8
	2,0	200	9,1	0,29	4,8	7	8
	2,5	250	9,4	0,32	5,4	7	8
	3,0	300	9,8	0,35	5,9	7	9
	3,5	350	9,8	0,38	6,4	8	9
	4,0	400	9,8	0,41	6,8	9	10
4,5	450	9,4	0,43	7,2	10	11	
2,0 ● Niebieski	1,7	170	10,1	0,32	5,4	6	7
	2,0	200	10,1	0,35	5,8	7	8
	2,5	250	10,1	0,39	6,5	8	9
	3,0	300	10,4	0,43	7,2	8	9
	3,5	350	10,4	0,47	7,8	9	10
	4,0	400	10,4	0,50	8,3	9	11
4,5	450	10,4	0,53	8,8	10	11	
2,5 ● Niebieski	1,7	170	10,1	0,39	6,6	8	9
	2,0	200	10,4	0,43	7,1	8	9
	2,5	250	10,7	0,48	8,0	8	10
	3,0	300	10,7	0,54	8,9	9	11
	3,5	350	10,7	0,58	9,7	10	12
	4,0	400	10,7	0,62	10,4	11	13
4,5	450	10,7	0,66	11,1	12	13	
3,0 ● Niebieski	1,7	170	10,7	0,50	8,4	9	10
	2,0	200	10,7	0,54	9,1	10	11
	2,5	250	11,0	0,61	10,2	10	12
	3,0	300	11,6	0,68	11,4	10	12
	3,5	350	11,9	0,74	12,3	10	12
	4,0	400	11,9	0,79	13,2	11	13
4,5	450	11,9	0,84	14,0	12	14	
4,0 ● Niebieski	1,7	170	11,3	0,68	11,3	11	12
	2,0	200	11,6	0,73	12,2	11	13
	2,5	250	11,9	0,81	13,6	12	13
	3,0	300	12,2	0,90	15,0	12	14
	3,5	350	12,2	0,97	16,2	13	15
	4,0	400	12,5	1,04	17,3	13	15
4,5	450	12,5	1,10	18,3	14	16	
5,0 ● Niebieski	1,7	170	11,3	0,84	14,0	13	15
	2,0	200	11,6	0,91	15,2	14	16
	2,5	250	11,9	1,02	17,1	15	17
	3,0	300	12,8	1,14	19,0	14	16
	3,5	350	12,8	1,24	20,6	15	17
	4,0	400	12,8	1,32	22,1	16	19
4,5	450	12,8	1,41	23,4	17	20	
6,0 ● Niebieski	1,7	170	11,6	1,01	16,8	15	17
	2,0	200	11,9	1,09	18,2	15	18
	2,5	250	12,2	1,22	20,4	16	19
	3,0	300	13,1	1,36	22,7	16	18
	3,5	350	13,1	1,47	24,5	17	20
	4,0	400	13,4	1,57	26,2	18	20
4,5	450	13,4	1,67	27,9	19	21	
8,0 ● Niebieski	1,7	170	11,3	1,35	22,5	21	25
	2,0	200	11,9	1,46	24,3	21	24
	2,5	250	12,5	1,63	27,2	21	24
	3,0	300	13,4	1,81	30,2	20	23
	3,5	350	13,7	1,95	32,6	21	24
	4,0	400	14,0	2,09	34,8	21	25
4,5	450	14,0	2,22	36,9	23	26	

Uwaga:

Wszystkie wskaźniki opadów obliczone dla pracy o kącie 180°. W celu uzyskania wskaźnika opadów dla pracy o kącie 360° należy podzielić przez 2.

DANE EKSPLOATACYJNE SZAREJ DYSZY NISKOKĄTOWEJ PGP-ADJ

Dysza	Ciśnienie		Promień m	Przepływ		Opad mm/h	
	bar	kPa		m³/h	l/min	■	▲
4 ● LA Szary	1,7	170	6,4	0,30	4,9	14	17
	2,0	200	6,7	0,32	5,3	14	16
	2,5	250	7,0	0,35	5,9	14	17
	3,0	300	7,3	0,39	6,5	15	17
	3,5	350	7,9	0,42	7,0	13	15
	4,0	400	8,5	0,45	7,5	12	14
4,5	450	8,5	0,47	7,9	13	15	
5 ● LA Szary	1,7	170	7,3	0,33	5,6	12	14
	2,0	200	7,6	0,36	6,0	12	14
	2,5	250	7,9	0,40	6,7	13	15
	3,0	300	8,2	0,45	7,4	13	15
	3,5	350	8,5	0,48	8,0	13	15
	4,0	400	8,8	0,52	8,6	13	15
4,5	450	9,1	0,55	9,1	13	15	
6 ● LA Szary	1,7	170	8,8	0,44	7,3	11	13
	2,0	200	9,1	0,47	7,9	11	13
	2,5	250	9,4	0,53	8,8	12	14
	3,0	300	9,8	0,59	9,8	12	14
	3,5	350	10,1	0,64	10,6	13	15
	4,0	400	10,7	0,68	11,3	12	14
4,5	450	10,7	0,72	12,0	13	15	
7 ● LA Szary	1,7	170	8,5	0,58	9,7	16	18
	2,0	200	8,8	0,62	10,3	16	18
	2,5	250	9,4	0,68	11,4	15	18
	3,0	300	10,1	0,75	12,5	15	17
	3,5	350	10,7	0,80	13,3	14	16
	4,0	400	11,3	0,85	14,1	13	15
4,5	450	11,3	0,89	14,8	14	16	
8 ● LA Szary	1,7	170	9,1	0,71	11,8	17	20
	2,0	200	9,4	0,76	12,7	17	20
	2,5	250	9,8	0,84	14,1	18	20
	3,0	300	10,4	0,93	15,5	17	20
	3,5	350	11,3	1,00	16,6	16	18
	4,0	400	11,6	1,06	17,6	16	18
4,5	450	11,6	1,12	18,6	17	19	
9 ● LA Szary	1,7	170	9,8	0,89	14,9	19	22
	2,0	200	10,1	0,96	16,0	19	22
	2,5	250	10,7	1,07	17,9	19	22
	3,0	300	11,3	1,19	19,8	19	22
	3,5	350	12,2	1,28	21,3	17	20
	4,0	400	12,8	1,37	22,8	17	19
4,5	450	12,8	1,45	24,1	18	20	
10 ● LA Szary	1,7	170	10,1	1,17	19,5	23	27
	2,0	200	10,7	1,26	21,0	22	26
	2,5	250	11,3	1,40	23,4	22	25
	3,0	300	11,6	1,55	25,9	23	27
	3,5	350	12,2	1,67	27,8	22	26
	4,0	400	12,8	1,78	29,7	22	25
4,5	450	12,8	1,89	31,4	23	27	

Uwaga:

Wszystkie wskaźniki opadów obliczone dla pracy o kącie 180°. W celu uzyskania wskaźnika opadów dla pracy o kącie 360° należy podzielić przez 2.

DYSZE PGP-ADJ



Niebieska
(nr części 665300)



Szara
(nr części 233200)



**DANE EKSPLOATACYJNE CZERWONEJ
DYSZY PGP-ADJ**

Dysza	Ciśnienie		Promień m	Przepływ		Opad mm/h	
	bar	kPa		m ³ /h	l/min	■	▲
1 ● Czerwony	1,7	170	8,2	0,10	1,7	3	3
	2,0	200	8,5	0,11	1,8	3	3
	2,5	250	8,5	0,13	2,1	4	4
	3,0	300	8,8	0,15	2,4	4	4
	3,5	350	8,8	0,16	2,7	4	5
	4,0	400	9,1	0,18	2,9	4	5
	4,5	450	9,1	0,19	3,2	5	5
2 ● Czerwony	1,7	170	8,5	0,14	2,4	4	5
	2,0	200	8,8	0,16	2,6	4	5
	2,5	250	8,8	0,17	2,9	4	5
	3,0	300	9,1	0,19	3,2	5	5
	3,5	350	9,1	0,21	3,5	5	6
	4,0	400	9,4	0,22	3,7	5	6
	4,5	450	9,4	0,23	3,9	5	6
3 ● Czerwony	1,7	170	8,8	0,18	3,0	5	5
	2,0	200	9,1	0,20	3,3	5	5
	2,5	250	9,1	0,22	3,7	5	6
	3,0	300	9,4	0,25	4,1	6	6
	3,5	350	9,4	0,27	4,5	6	7
	4,0	400	9,8	0,29	4,8	6	7
	4,5	450	9,8	0,31	5,1	6	7
4 ● Czerwony	1,7	170	9,4	0,24	4,1	5	6
	2,0	200	9,8	0,27	4,4	6	6
	2,5	250	9,8	0,30	5,0	6	7
	3,0	300	10,1	0,34	5,6	7	8
	3,5	350	10,1	0,37	6,2	7	8
	4,0	400	10,4	0,40	6,6	7	9
	4,5	450	10,4	0,43	7,1	8	9
5 ● Czerwony	1,7	170	10,1	0,33	5,5	7	8
	2,0	200	10,4	0,36	5,9	7	8
	2,5	250	10,4	0,39	6,5	7	8
	3,0	300	11,0	0,43	7,2	7	8
	3,5	350	11,6	0,46	7,7	7	8
	4,0	400	11,6	0,49	8,1	7	8
	4,5	450	11,6	0,51	8,6	8	9
6 ● Czerwony	1,7	170	10,1	0,42	6,9	8	10
	2,0	200	10,4	0,45	7,5	8	10
	2,5	250	10,7	0,51	8,5	9	10
	3,0	300	11,0	0,57	9,4	9	11
	3,5	350	11,6	0,61	10,2	9	11
	4,0	400	11,6	0,66	10,9	10	11
	4,5	450	11,9	0,70	11,6	10	11
7 ● Czerwony	1,7	170	10,1	0,54	9,0	11	12
	2,0	200	10,4	0,58	9,7	11	12
	2,5	250	11,0	0,65	10,8	11	12
	3,0	300	11,6	0,72	12,0	11	12
	3,5	350	12,2	0,78	12,9	10	12
	4,0	400	12,2	0,83	13,8	11	13
	4,5	450	12,2	0,88	14,6	12	14

**DANE EKSPLOATACYJNE CZERWONEJ
DYSZY PGP-ADJ**

Dysza	Ciśnienie		Promień m	Przepływ		Opad mm/h	
	bar	kPa		m ³ /h	l/min	■	▲
8 ● Czerwony	1,7	170	11,0	0,66	11,0	11	13
	2,0	200	11,3	0,71	11,8	11	13
	2,5	250	11,6	0,79	13,2	12	14
	3,0	300	11,9	0,87	14,5	12	14
	3,5	350	12,5	0,94	15,6	12	14
	4,0	400	12,5	1,00	16,6	13	15
	4,5	450	12,8	1,05	17,6	13	15
9 ● Czerwony	1,7	170	11,3	0,73	12,2	11	13
	2,0	200	11,6	0,80	13,4	12	14
	2,5	250	11,6	0,92	15,4	14	16
	3,0	300	12,5	1,05	17,5	13	16
	3,5	350	13,4	1,15	19,2	13	15
	4,0	400	13,4	1,25	20,9	14	16
	4,5	450	13,7	1,35	22,4	14	17
10 ● Czerwony	2,0	200	12,2	1,14	19,0	15	18
	2,5	250	12,8	1,29	21,4	16	18
	3,0	300	13,4	1,44	24,0	16	18
	3,5	350	14,0	1,56	26,1	16	18
	4,0	400	14,3	1,68	28,0	16	19
	4,5	450	14,3	1,79	29,9	17	20
	5,0	500	14,6	1,90	31,7	18	21
11 ● Czerwony	2,0	200	12,8	1,55	25,9	19	22
	2,5	250	13,7	1,73	28,7	18	21
	3,0	300	14,0	1,90	31,7	19	22
	3,5	350	14,6	2,05	34,1	19	22
	4,0	400	14,9	2,18	36,3	20	23
	4,5	450	15,2	2,30	38,4	20	23
	5,0	500	15,5	2,42	40,4	20	23
12 ● Czerwony	2,0	200	12,8	2,03	33,8	25	29
	2,5	250	13,4	2,26	37,7	25	29
	3,0	300	14,3	2,51	41,8	24	28
	3,5	350	14,6	2,70	45,0	25	29
	4,0	400	14,9	2,88	48,1	26	30
	4,5	450	15,2	3,06	50,9	26	30
	5,0	500	15,8	3,22	53,7	26	30

Uwaga:

Wszystkie wskaźniki opadów obliczone dla pracy o kącie 180°. W celu uzyskania wskaźnika opadów dla pracy o kącie 360° należy podzielić przez 2.

DYSZE PGP-ADJ

Czerwona
(nr części 130900)



PGP™ ULTRA

Promień: **4,9-14,0 m**
Przepływ: **od 0,07 do 3,23 m³/godz.;**
od 1,2 do 53,8 l/min

PGP Ultra podnosi poprzeczkę w zakresie technologii zraszaczy dzięki zaawansowanym funkcjom opracowanym dzięki prowadzonym od ponad 30 lat badaniom i testom laboratoryjnym oraz uwagom od Klientów.

KLUCZOWE KORZYŚCI

- Opatentowana funkcja automatycznego powrotu kąta przywraca dyszę do pierwotnego ustawienia w przypadku niepowołanej ingerencji; regulowany kąt od 50° do 360°
- Mechanizm napędowy jest chroniony przed uszkodzeniem, jeśli zostanie obrócony w przeciwnym kierunku
- Funkcja pracy pełnoobrotowej i sektorowej w jednym modelu zapewnia dopasowanie do różnych terenów i zmniejsza ilość sprzętu
- Śruba do regulacji pozwala na dopasowanie kąta za pomocą klucza Hunter lub śrubokręta płaskiego
- Dysze umożliwiające szybki i łatwy montaż
- Mechanizm kontroli kąta QuickCheck™ zapewnia szybką regulację

DANE UŻYTKOWE

- Dysze do wyboru: 34
- Promień: 4,9-14,0 m
- Przepływ: od 0,07 do 3,23 m³/godz.; od 1,2 do 53,8 l/min
- Zalecany zakres ciśnienia: od 1,7 do 4,5 bara; od 170 do 450 kPa
- Zakres ciśnienia roboczego: od 1,4 do 7,0 barów; od 140 do 700 kPa
- Wielkość opadu: ok. 10 mm/godz.
- Trajektoria dyszy: standardowa = 25°, niskokątowa = 13°
- Zestaw dysz: niebieska od 1,5 do 8,0, szara niskokątowa od 2,0 do 4,5, czarna od 0,50 do 3,0, zielona od 6,0 do 13,0, MPR-25, MPR-30, MPR-35
- Okres gwarancji: 5 lat

OPCJE ZAINSTALOWANE FABRYCZNIE

- Zawór zwrotny (przy różnicy poziomów od 3 m)
- Jednokierunkowy zawór stopowy i pokrywa wody zrekultywowanej
- Niebieska 1,5-4,0 Dysze

OPCJE INSTALOWANE PRZEZ UŻYTKOWNIKA

- Zawór zwrotny (przy różnicy poziomów do 1 m), tylko PGP-04 (nr części 142300SP)
- Prefabrykowane złącze obrotowe z PVC HSJ-0 3/4"



PGP Ultra do Wody Zrekultywowanej

Dostępny jako opcja instalowana fabrycznie we wszystkich modelach



PGP Ultra

Łatwa regulacja kąta i promienia



PGP-00

Wysokość całkowita: 19 cm
Średnica tłoka: 4,5 cm
Podłączenie: 3/4"



PGP-04

Wysokość całkowita: 19 cm
Część wynurzalna: 10 cm
Średnica tłoka: 4,5 cm
Podłączenie: 3/4"



PGP-06

Wysokość całkowita: 25 cm
Część wynurzalna: 15 cm
Średnica tłoka: 4,5 cm
Podłączenie: 3/4"



PGP-12

Wysokość całkowita: 43 cm
Część wynurzalna: 30 cm
Średnica tłoka: 4,5 cm
Podłączenie: 3/4"

PGP-ULTRA – TWORZENIE SPECYFIKACJI: KOLEJNOŚĆ 1 + 2 + 3 + 4

1	Model	2	Standardowe Funkcje	3	Opcje	4	Opcje Dysz
	<p>PGP-00 = Krzewy</p> <p>PGP-04 = 10 cm, wynurzalny</p> <p>PGP-06 = Wynurzalny na 15 cm</p> <p>PGP-12 = 30 cm, wynurzalny</p>		Regulacja kąta, tłok z tworzywa sztucznego, 8 dysz standardowych i 4 niskokątowe		<p>CV = Jednokierunkowy zawór zwrotny</p> <p>CV-R = Zawór zwrotny i pokrywa oznaczająca wodę zrekultywowaną</p>		<p>Niebieska 1.5-8.0</p> <p>Niskokątowa szara</p> <p>Czarna o krótkim promieniu</p> <p>Wysokowydajna zielona</p> <p>MPR-25-Q, T, H, F</p> <p>MPR-30-Q, T, H, F</p> <p>MPR-35-Q, T, H, F</p> <p>Od 1,5 do 4,0 = tylko dysze 1,5-4,0 są montowane fabrycznie</p>

Przykłady:

PGP-04 = 10 cm, wynurzalny, regulowany kąt

PGP-04-2.5 = 10 cm, wynurzalny, regulowany kąt, dysza 2.5

PGP-12-CV-R-4.0 = 30 cm, wynurzalny, regulowany kąt, zawór zwrotny oraz pokrywa oznaczająca wodę zrekultywowaną z dyszą 4.0

I-20

Promień: **4,9-14,0 m**
Przepływ: **od 0,07 do 3,23 m³/godz.;**
od 1,2 do 53,8 l/min

Model I-20 jest wyposażony w ulepszone funkcje, takie jak technologia FloStop™, zawory zwrotne i wydajne dysze, co czyni go idealnym wyborem do wielu zastosowań.

KLUCZOWE KORZYŚCI

- Opatentowana funkcja automatycznego powrotu kąta przywraca dyszę do pierwotnego ustawienia w przypadku niepożątej ingerencji; regulowany kąt od 50° do 360°
- Mechanizm napędowy jest chroniony przed uszkodzeniem, jeśli zostanie obrócony w przeciwnym kierunku
- Funkcja zraszacza pełnoobrotowego i sektorowego w jednym modelu zapewnia dopasowanie do różnych terenów i zmniejsza ilość potrzebnego asortymentu
- Śruba do regulacji pozwala na dopasowanie promienia za pomocą klucza Hunter lub śrubokręta płaskiego
- Technologia FloStop zamyka przepływ wody w poszczególnych zraszaczach w celu zmiany dyszy lub przeprowadzenia napraw
- Dysze umożliwiające szybki i łatwy montaż
- Zawór zwrotny zapobiega wyciekom przy opuszczonej głowicy (w przypadku różnicy wysokości terenu do 3 m)

DANE UŻYTKOWE

- Dysze do wyboru: 34
- Promień: 4,9-14,0 m
- Przepływ: od 0,07 do 3,23 m³/godz.; od 1,2 do 53,8 l/min
- Zalecany zakres ciśnienia: od 1,7 do 4,5 bara; od 170 do 450 kPa
- Zakres ciśnienia roboczego: od 1,4 do 7,0 barów; od 140 do 700 kPa
- Wielkość opadu: ok. 10 mm/godz.
- Trajektoria dyszy: standardowa = 25°, niskokątowa = 13°
- Zestaw dysz: niebieska od 1,5 do 8,0, szara niskokątowa od 2,0 do 4,5, czarna od 0,50 do 3,0, zielona od 6,0 do 13,0, MPR-25, MPR-30, MPR-35
- Okres gwarancji: 5 lat

OPCJE ZAINSTALOWANE FABRYCZNIE

- Brak zaworu zwrotnego (modele NCV)
- Jednokierunkowy zawór stopowy i pokrywa wody zrekultywowanej
- Niebieskie dysze od 1,5 do 4,0



I-20 do Wody Zrekultywowanej

Dostępny jako opcja instalowana fabrycznie we wszystkich modelach

OPCJE INSTALOWANE PRZEZ UŻYTKOWNIKA

- Prefabrykowane złącze obrotowe z PVC HSJ-0 3/4"

I-20 (TWORZYWO SZTUCZNE) - SPECYFIKACJA TECHNICZNA: KOLEJNOŚĆ 1 + 2 + 3 + 4

1	Model	2	Standardowe Funkcje	3	Opcje	4	Opcje Dysz
	I-20-00 = Krzewy I-20-04 = 10 cm, wynurzalny I-20-06 = 15 cm, wynurzalny I-20-12 = 30 cm, wynurzalny		Regulacja kąta, tworzywo sztuczne, zawór zwrotny, 8 dysz standardowych i 4 niskokątowe		(puste) = Brak opcji NCV = Bez zaworu zwrotnego (dostępne wyłącznie z modelem 10 cm) R = Pokrywa oznaczająca wodę zrekultywowaną		Niebieska od 1,5 do 8,0 Szara niskokątowa Czarna o krótkim promieniu Zielona o wysokim przepływie MPR-25-Q, T, H, F MPR-30-Q, T, H, F MPR-35-Q, T, H, F Od 1.5 do 4.0 = tylko dysze 1.5-4.0 są montowane fabrycznie

I-20 (STAL NIERDZEWNA) - TWORZENIE SPECYFIKACJI: KOLEJNOŚĆ 1 + 2 + 3 + 4

1	Model	2	Standardowe Funkcje	3	Opcje	4	Opcje Dysz
	I-20-04-SS = 10 cm, wynurzalny I-20-06-SS = 15 cm, wynurzalny		Regulacja kąta, stal nierdzewna, zawór zwrotny, 8 dysz standardowych i 4 niskokątowe		(puste) = Brak opcji NCV = Bez zaworu zwrotnego (dostępne wyłącznie z modelem 10 cm) R = Pokrywa oznaczająca wodę zrekultywowaną		Niebieska od 1,5 do 8,0 Szara niskokątowa Czarna o krótkim promieniu Zielona o wysokim przepływie MPR-25-Q, T, H, F MPR-30-Q, T, H, F MPR-35-Q, T, H, F Od 1.5 do 4.0 = tylko dysze 1.5-4.0 są montowane fabrycznie

Przykłady:

- I-20-04 = 10 cm, wynurzalny, regulowany kąt
- I-20-12-R-4.0 = 30 cm, wynurzalny, regulowany kąt, zawór zwrotny, pokrywa oznaczająca wodę zrekultywowaną oraz dysza 4.0
- I-20-06-SS-R-3.0 = 15 cm, wynurzalny, regulowany kąt, tłok ze stali szlachetnej, pokrywa oznaczająca wodę zrekultywowaną oraz dysza 3.0



I-20-00
Wysokość całkowita: 20 cm
Średnica tłoka: 4,5 cm
Podłączenie: 3/4"



I-20-04
Wysokość całkowita: 19 cm
Część wynurzalna: 10 cm
Średnica tłoka: 4,5 cm
Podłączenie: 3/4"



I-20-06
Wysokość całkowita: 25 cm
Część wynurzalna: 15 cm
Średnica tłoka: 4,5 cm
Podłączenie: 3/4"



I-20-12
Wysokość całkowita: 43 cm
Część wynurzalna: 30 cm
Średnica tłoka: 4,5 cm
Podłączenie: 3/4"

PGP™ ULTRA ORAZ I-20 PRB

Promień: **4,9–14,0 m**
Przepływ: **od 0,07 do 2,22 m³/godz.;**
od 1,2 do 36,0 l/min

Rotory PGP Ultra oraz I-20 PRB powstały z myślą o zastosowaniach, w których wysokie ciśnienie wody mogłoby prowadzić do nieefektywnej pracy dysz.

KLUCZOWE KORZYŚCI

- Korpus z redukcją ciśnienia (3,1 bara, 310 kPa) zmniejsza wysokie ciśnienie wejściowe w celu zwiększenia wydajności dyszy (wymaga dynamicznej różnicy ciśnień: 1,0 bara, 103 kPa)
- Opatentowana funkcja automatycznego powrotu kąta przywraca dyszę do pierwotnego położenia w przypadku niepożądanego ingerencji; regulowany kąt od 50° do 360°
- Mechanizm napędowy jest chroniony przed uszkodzeniem, jeśli zostanie obrócony w przeciwnym kierunku
- Funkcja zraszacza pełnoobrotowego i sektorowego w jednym modelu zapewnia dopasowanie do różnych terenów i zmniejsza ilość potrzebnego asortymentu
- Śruba do regulacji pozwala na dopasowanie promienia za pomocą klucza Hunter lub śrubokręta płaskiego
- Technologia FloStop™ zamyka przepływ wody w konkretnym zraszaczu w celu zmiany dyszy lub wykonania naprawy (tylko I-20)
- Dysze umożliwiające szybki i łatwy montaż
- Zawór zwrotny zapobiega wyciekom przy opuszczeniu głowicy (w przypadku różnicy wysokości terenu do 3 m)

DANE UŻYTKOWE

- Dysze do wyboru: 30
- Promień: 4,9–14,0 m
- Przepływ: od 0,07 do 2,22 m³/godz.;
- od 1,2 do 36,0 l/min
- Ciśnienie wylotowe dyszy: 3,1 bara; 310 kPa
- Zakres ciśnienia roboczego: od 4,1 do 7,0 bara, od 410 do 700 kPa
- Wielkość opadu: ok. 10 mm/godz.
- Trajektoria dyszy: standardowa = 25°, niskokątowa = 13°
- Zestaw dysz: niebieska od 1,5 do 8,0, szara niskokątowa od 2,0 do 4,5, czarna od 0,50 do 3,0, zielona od 6,0 do 13,0, MPR-25, MPR-30, MPR-35
- Okres gwarancji: 5 lat

OPCJE MONTOWANA FABRYCZNIE

- Jednokierunkowy zawór stopowy i pokrywa wody zrekultywowanej
- Niebieskie dysze od 1,5 do 4,0

OPCJE INSTALOWANE PRZEZ UŻYTKOWNIKA

- Prefabrykowane złącze obrotowe HSJ-0 ¾" z PVC



PGP-00-PRB

Wysokość całkowita: 22 cm
Średnica tłoka: 4,5 cm
Podłączenie: ¾"

PGP-04-PRB

Wysokość całkowita: 22 cm
Część wynurzalna: 10 cm
Średnica tłoka: 4,5 cm
Podłączenie: ¾"



I-20-00-PRB

Wysokość całkowita: 22 cm
Średnica tłoka: 4,5 cm
Podłączenie: ¾"

I-20-04-PRB

Wysokość całkowita: 22 cm
Część wynurzalna: 10 cm
Średnica tłoka: 4,5 cm
Podłączenie: ¾"



I-20-06-PRB

Wysokość całkowita: 27 cm
Część wynurzalna: 15 cm
Średnica tłoka: 4,5 cm
Podłączenie: ¾"

PGP-ULTRA ORAZ I-20 PRB – TWORZENIE SPECYFIKACJI: KOLEJNOŚĆ 1 + 2 + 3 + 4

1 Model	2 Standardowe Funkcje	3 Opcje	4 Opcje Dysz
PGP-00-PRB = Do krzewów PGP-04-PRB = 10 cm, wynurzalny	Regulacja kąta, tłok z tworzywa sztucznego, korpus z redukcją ciśnienia, 8 dysz standardowych i 4 niskokątowe	(puste) = Brak opcji CV = Jednokierunkowy zawór zwrotny (tylko PGP-04) CV-R = Jednokierunkowy zawór zwrotny i identyfikator wody zrekultywowanej	Niebieska od 1,5 do 8,0 = Szara niskokątowa Czarna o krótkim promieniu MPR-25, 30, 35 - Q, T, H, F
I-20-00-PRB = Do krzewów I-20-04-PRB = 10 cm, wynurzalny I-20-06-PRB = 15 cm, wynurzalny	Regulacja kąta, tłok z tworzywa sztucznego, korpus z redukcją ciśnienia, 8 dysz standardowych i 4 niskokątowe	(puste) = Brak opcji R = Jednokierunkowy zawór zwrotny i identyfikator wody zrekultywowanej	Niebieska od 1,5 do 8,0 = Szara niskokątowa Czarna o krótkim promieniu MPR-25, 30, 35 - Q, T, H, F
I-20-04-SS-PRB = 10 cm, wynurzalny I-20-06-SS-PRB = 15 cm, wynurzalny	Regulacja kąta, tłok ze stali szlachetnej, korpus z redukcją ciśnienia, 8 dysz standardowych i 4 niskokątowe	(puste) = Brak opcji R = Jednokierunkowy zawór zwrotny i identyfikator wody zrekultywowanej	Niebieska od 1,5 do 8,0 = Szara niskokątowa Czarna o krótkim promieniu MPR-25, 30, 35 - Q, T, H, F

Przykłady:

PGP-04-PRB = 10 cm, wynurzalny, regulowany kąt, tłok z tworzywa sztucznego bez zainstalowanej fabrycznie dyszy
 I-20-04-PRB-3.0-2.5 = 10 cm, wynurzalny, regulowany kąt, tłok z tworzywa sztucznego z dyszą 3.0
 I-20-06-SS-PRB-R-MPR-25H = 15 cm, wynurzalny, regulowany kąt, tłok ze stali szlachetnej z MPR-25H

STANDARDOWE DYSZE NIEBIESKIE PGP ULTRA / I-20 / PRB – DANE EKSPLOATACYJNE

Dysza	Ciśnienie		Promień m	Przepływ		Opad mm/h	
	bar	kPa		m ³ /h	l/min	■	▲
1,5 ● Niebieski	1,7	170	8,8	0,27	4,5	7	8
	2,0	200	9,1	0,29	4,8	7	8
	2,5	250	9,4	0,32	5,4	7	8
	3,0	300	9,8	0,35	5,9	7	9
	3,5	350	9,8	0,38	6,4	8	9
	4,0	400	9,8	0,41	6,8	9	10
4,5	450	9,4	0,43	7,2	10	11	
2,0 ● Niebieski	1,7	170	10,1	0,32	5,4	6	7
	2,0	200	10,1	0,35	5,8	7	8
	2,5	250	10,1	0,39	6,5	8	9
	3,0	300	10,4	0,43	7,2	8	9
	3,5	350	10,4	0,47	7,8	9	10
	4,0	400	10,4	0,50	8,3	9	11
4,5	450	10,4	0,53	8,8	10	11	
2,5 ● Niebieski	1,7	170	10,1	0,39	6,6	8	9
	2,0	200	10,4	0,43	7,1	8	9
	2,5	250	10,7	0,48	8,0	8	10
	3,0	300	10,7	0,54	8,9	9	11
	3,5	350	10,7	0,58	9,7	10	12
	4,0	400	10,7	0,62	10,4	11	13
4,5	450	10,7	0,66	11,1	12	13	
3,0 ● Niebieski	1,7	170	10,7	0,50	8,4	9	10
	2,0	200	10,7	0,54	9,1	10	11
	2,5	250	11,0	0,61	10,2	10	12
	3,0	300	11,6	0,68	11,4	10	12
	3,5	350	11,9	0,74	12,3	10	12
	4,0	400	11,9	0,79	13,2	11	13
4,5	450	11,9	0,84	14,0	12	14	
4,0 ● Niebieski	1,7	170	11,3	0,68	11,3	11	12
	2,0	200	11,6	0,73	12,2	11	13
	2,5	250	11,9	0,81	13,6	12	13
	3,0	300	12,2	0,90	15,0	12	14
	3,5	350	12,2	0,97	16,2	13	15
	4,0	400	12,5	1,04	17,3	13	15
4,5	450	12,5	1,10	18,3	14	16	
5,0 ● Niebieski	1,7	170	11,3	0,84	14,0	13	15
	2,0	200	11,6	0,91	15,2	14	16
	2,5	250	11,9	1,02	17,1	15	17
	3,0	300	12,8	1,14	19,0	14	16
	3,5	350	12,8	1,24	20,6	15	17
	4,0	400	12,8	1,32	22,1	16	19
4,5	450	12,8	1,41	23,4	17	20	
6,0 ● Niebieski	1,7	170	11,6	1,01	16,8	15	17
	2,0	200	11,9	1,09	18,2	15	18
	2,5	250	12,2	1,22	20,4	16	19
	3,0	300	13,1	1,36	22,7	16	18
	3,5	350	13,1	1,47	24,5	17	20
	4,0	400	13,4	1,57	26,2	18	20
4,5	450	13,4	1,67	27,9	19	21	
8,0 ● Niebieski	1,7	170	11,3	1,35	22,5	21	25
	2,0	200	11,9	1,46	24,3	21	24
	2,5	250	12,5	1,63	27,2	21	24
	3,0	300	13,4	1,81	30,2	20	23
	3,5	350	13,7	1,95	32,6	21	24
	4,0	400	14,0	2,09	34,8	21	25
4,5	450	14,0	2,22	36,9	23	26	

Uwaga:

Wszystkie wskaźniki opadów obliczone dla pracy o kącie 180°. W celu uzyskania wskaźnika opadów dla pracy o kącie 360° należy podzielić przez 2.

SZARE NISKOKĄTOWE DYSZE PGP ULTRA / I-20 / PRB – DANE EKSPLOATACYJNE

Dysza	Ciśnienie		Promień m	Przepływ		Opad mm/h	
	bar	kPa		m ³ /h	l/min	■	▲
2,0 ● LA Szary	1,7	170	7,3	0,33	5,6	12	14
	2,0	200	7,6	0,36	6,0	12	14
	2,5	250	7,9	0,40	6,7	13	15
	3,0	300	8,2	0,45	7,4	13	15
	3,5	350	8,5	0,48	8,0	13	15
	4,0	400	8,8	0,52	8,6	13	15
4,5	450	9,1	0,55	9,1	13	15	
2,5 ● LA Szary	1,7	170	7,9	0,44	7,3	14	16
	2,0	200	8,2	0,47	7,9	14	16
	2,5	250	8,8	0,53	8,8	14	16
	3,0	300	9,4	0,59	9,8	13	15
	3,5	350	10,1	0,64	10,6	13	15
	4,0	400	10,4	0,68	11,3	13	15
4,5	450	10,7	0,72	12,0	13	15	
3,5 ● LA Szary	1,7	170	8,5	0,58	9,7	16	18
	2,0	200	8,8	0,62	10,3	16	18
	2,5	250	9,1	0,68	11,4	16	19
	3,0	300	10,1	0,75	12,5	15	17
	3,5	350	10,7	0,80	13,3	14	16
	4,0	400	11,0	0,85	14,1	14	16
4,5	450	11,3	0,89	14,8	14	16	
4,5 ● LA Szary	1,7	170	8,2	0,71	11,8	21	24
	2,0	200	8,8	0,76	12,7	19	23
	2,5	250	9,1	0,84	14,1	20	23
	3,0	300	10,1	0,93	15,5	18	21
	3,5	350	10,7	1,00	16,6	18	20
	4,0	400	11,0	1,06	17,6	18	20
4,5	450	11,3	1,12	18,6	18	20	

DYSZE PGP ULTRA / I-20 / PRB



Standardowe niebieskie / szare niskokątowe (nr części 782900)

Dysza do łatwego montażu w połączeniu ze śrubą imbusową do szybkiego ustawiania promienia za pomocą klucza Hunter lub płaskiego śrubokręta.



Regulacja Ciśnienia

Stale ciśnienie robocze: 3,1 bara; 310 kPa

Rotor I-20-04 z Korpusem PRB



PR-075

Wysokość całkowita: 5,7 cm
Podłączenie: 3/4"
Do stosowania we wszystkich modelach zraszaczy z wlotem 3/4", redukcja ciśnienia do 3,1 bara, 310 kPa

WYSOKOWYDAJNE DYSZE FIOLETOWE PGP ULTRA / I-20 – DANE EKSPLOATACYJNE

Dysza	Ciśnienie		Promień m	Przepływ		Opad mm/h	
	bar	kPa		m ³ /h	l/min	■	▲
10 C. Zielony	1,7	170	10,7	1,48	24,6	26	30
	2,0	200	11,9	1,60	26,7	23	26
	2,5	250	12,5	1,80	30,0	23	27
	3,0	300	12,8	2,01	33,5	25	28
	3,5	350	13,1	2,18	36,3	25	29
	4,0	400	13,7	2,34	39,0	25	29
4,5	450	14,0	2,49	41,5	25	29	
13 C. Zielony	1,7	170	11,0	1,91	31,9	32	37
	2,0	200	12,2	2,08	34,6	28	32
	2,5	250	12,8	2,34	38,9	29	33
	3,0	300	13,1	2,61	43,4	30	35
	3,5	350	13,4	2,83	47,1	31	36
	4,0	400	13,7	3,03	50,5	32	37
4,5	450	14,0	3,23	53,8	33	38	
6,0 LA C. Zielony	1,7	170	9,1	0,86	14,3	21	24
	2,0	200	9,4	0,94	15,6	21	24
	2,5	250	10,1	1,07	17,8	21	24
	3,0	300	10,7	1,20	20,0	21	24
	3,5	350	11,3	1,31	21,9	21	24
	4,0	400	11,6	1,42	23,6	21	24
4,5	450	11,9	1,52	25,3	21	25	
8,0 LA C. Zielony	1,7	170	10,1	1,17	19,5	23	27
	2,0	200	10,7	1,28	21,3	22	26
	2,5	250	11,3	1,44	24,0	23	26
	3,0	300	11,6	1,61	26,9	24	28
	3,5	350	11,9	1,76	29,3	25	29
	4,0	400	12,5	1,89	31,5	24	28
4,5	450	12,5	2,01	33,6	26	30	

Rotor I-20 z Niebieską Dyszą Standardową



Wygodny w Użyciu Zestaw Dysz



CZARNE DYSZE O KRÓTKIM PROMIENIU PGP ULTRA / I-20 / PRB – DANE EKSPLOATACYJNE

Dysza	Ciśnienie		Promień m	Przepływ		Opad mm/h	
	bar	kPa		m ³ /h	l/min	■	▲
0,50 SR Czarny	1,7	170	4,9	0,07	1,2	6	7
	2,0	200	5,2	0,08	1,3	6	7
	2,5	250	5,2	0,09	1,5	7	8
	3,0	300	5,2	0,10	1,7	8	9
	3,5	350	5,5	0,12	1,9	8	9
	4,0	400	5,5	0,13	2,1	8	10
4,5	450	5,5	0,14	2,3	9	10	
1,0 SR Czarny	1,7	170	4,9	0,16	2,7	14	16
	2,0	200	5,2	0,17	2,9	13	15
	2,5	250	5,2	0,19	3,2	14	17
	3,0	300	5,2	0,21	3,6	16	18
	3,5	350	5,5	0,23	3,8	15	18
	4,0	400	5,5	0,25	4,1	16	19
4,5	450	5,5	0,26	4,3	17	20	
2,0 SR Czarny	1,7	170	4,9	0,28	4,7	24	27
	2,0	200	5,2	0,31	5,2	23	27
	2,5	250	5,2	0,36	6,0	27	31
	3,0	300	5,2	0,41	6,9	31	35
	3,5	350	5,5	0,45	7,6	30	35
	4,0	400	5,5	0,49	8,2	33	38
4,5	450	5,5	0,53	8,9	35	41	
0,75 SR Czarny	1,7	170	6,7	0,12	2,0	5	6
	2,0	200	7,0	0,13	2,2	5	6
	2,5	250	7,0	0,15	2,4	6	7
	3,0	300	7,3	0,16	2,7	6	7
	3,5	350	7,6	0,17	2,9	6	7
	4,0	400	7,6	0,19	3,1	6	7
4,5	450	7,6	0,20	3,3	7	8	
1,5 SR Czarny	1,7	170	6,7	0,23	3,8	10	12
	2,0	200	7,0	0,25	4,1	10	12
	2,5	250	7,0	0,28	4,6	11	13
	3,0	300	7,3	0,31	5,2	12	13
	3,5	350	7,6	0,34	5,6	12	13
	4,0	400	7,6	0,36	6,0	12	14
4,5	450	7,6	0,39	6,4	13	15	
3,0 SR Czarny	1,7	170	6,7	0,53	8,9	24	27
	2,0	200	7,0	0,56	9,3	23	26
	2,5	250	7,0	0,60	10,0	24	28
	3,0	300	7,3	0,64	10,7	24	28
	3,5	350	7,6	0,67	11,2	23	27
	4,0	400	7,6	0,70	11,7	24	28
4,5	450	7,6	0,73	12,1	25	29	

Uwaga:

Wszystkie wskaźniki opadów obliczone dla pracy o kącie 180°. W celu uzyskania wskaźnika opadów dla pracy o kącie 360° należy podzielić przez 2.

DYSZE PGP ULTRA / I-20 / PRB







Ciemnozielone
Wysokowydajne
(nr części 444800)



Czarne o krótkim
promieniu
(nr części 466100)







**DYSZA PGP ULTRA / I-20 / PRB MPR-25
DANE EKSPLOATACYJNE**

Dysza	Ciśnienie		Promień m	Przepływ		Opad mm/h	
	bar	kPa		m ³ /h	l/min	■	▲
90° 	1,7	170	7,0	0,17	3,0	13,7	15,8
	2,4	240	7,3	0,20	3,6	14,9	17,3
	3,1	310	7,6	0,23	3,6	15,6	18,1
	3,8	380	7,6	0,25	4,2	17,4	20,1
	4,5	450	7,6	0,27	4,8	18,9	21,9
120° 	1,7	170	7,0	0,23	3,6	13,9	16,0
	2,4	240	7,3	0,27	4,8	15,4	17,8
	3,1	310	7,6	0,31	5,4	16,2	18,7
	3,8	380	7,6	0,35	6,0	18,0	20,7
	4,5	450	7,6	0,38	6,6	19,6	22,6
180° 	1,7	170	7,0	0,33	5,4	13,3	15,4
	2,4	240	7,3	0,39	6,6	14,7	17,0
	3,1	310	7,6	0,45	7,2	15,5	17,9
	3,8	380	7,6	0,50	8,4	17,3	20,0
	4,5	450	7,6	0,55	9,0	18,9	21,8
360° 	1,7	170	7,0	0,63	10,8	12,8	14,8
	2,4	240	7,3	0,76	12,6	14,2	16,4
	3,1	310	7,6	0,87	14,4	14,9	17,3
	3,8	380	7,6	0,97	16,2	16,6	19,2
	4,5	450	7,6	1,05	17,4	18,1	20,9

**DYSZA
MPR-25**







**DYSZA PGP ULTRA / I-20 / PRB MPR-35
DANE EKSPLOATACYJNE**

Dysza	Ciśnienie		Promień m	Przepływ		Opad mm/h	
	bar	kPa		m ³ /h	l/min	■	▲
90° 	1,7	170	9,8	0,32	5,4	13,4	15,4
	2,4	240	10,4	0,38	6,6	14,1	16,3
	3,1	310	10,7	0,44	7,2	15,3	17,7
	3,8	380	10,7	0,48	7,8	17,0	19,6
	4,5	450	10,7	0,52	9,0	18,4	21,3
120° 	1,7	170	9,8	0,40	6,6	12,7	14,6
	2,4	240	10,4	0,49	8,4	13,6	15,8
	3,1	310	10,7	0,56	9,6	14,7	17,0
	3,8	380	10,7	0,62	10,2	16,4	18,9
	4,5	450	10,7	0,68	11,4	17,9	20,7
180° 	1,7	170	9,8	0,62	10,2	13,1	15,2
	2,4	240	10,4	0,76	12,6	14,1	16,3
	3,1	310	10,7	0,87	14,4	15,2	17,6
	3,8	380	10,7	0,96	16,2	16,9	19,5
	4,5	450	10,7	1,05	17,4	18,4	21,3
360° 	1,7	170	9,8	1,22	20,4	12,8	14,8
	2,4	240	10,4	1,50	25,2	14,0	16,2
	3,1	310	10,7	1,72	28,8	15,1	17,5
	3,8	380	10,7	1,91	31,8	16,8	19,4
	4,5	450	10,7	2,09	34,8	18,3	21,2



**DYSZA PGP ULTRA / I-20 / PRB MPR-30
DANE EKSPLOATACYJNE**

Dysza	Ciśnienie		Promień m	Przepływ		Opad mm/h	
	bar	kPa		m ³ /h	l/min	■	▲
90° 	1,7	170	8,8	0,23	3,6	12,0	13,8
	2,4	240	9,1	0,28	4,8	13,4	15,4
	3,1	310	9,1	0,32	5,4	15,2	17,6
	3,8	380	9,1	0,35	6,0	17,0	19,6
	4,5	450	9,1	0,38	6,6	18,4	21,2
120° 	1,7	170	8,8	0,30	4,8	11,7	13,5
	2,4	240	9,1	0,37	6,0	13,2	15,2
	3,1	310	9,1	0,42	7,2	15,1	17,4
	3,8	380	9,1	0,47	7,8	16,8	19,4
	4,5	450	9,1	0,51	8,4	18,3	21,1
180° 	1,7	170	8,8	0,49	8,4	12,5	14,4
	2,4	240	9,1	0,59	9,6	14,1	16,2
	3,1	310	9,1	0,67	11,4	16,1	18,6
	3,8	380	9,1	0,75	12,6	17,9	20,7
	4,5	450	9,1	0,82	13,8	19,6	22,6
360° 	1,7	170	8,8	0,96	16,2	12,3	14,2
	2,4	240	9,1	1,15	19,2	13,8	15,9
	3,1	310	9,1	1,31	21,6	15,7	18,1
	3,8	380	9,1	1,45	24,0	17,4	20,0
	4,5	450	9,1	1,57	26,4	18,8	21,7

**DYSZA
MPR-30**



Rotor PGP-04 Ultra z Dyszą MPR-30



I-25

Promień: **11,9–21,6 m**
Przepływ: **od 0,82 do 7,24 m³/godz.;**
od 13,6 do 120,2 l/min

Niezawodny, trwały i wszechstronny rotor I-25 oferuje szeroki wybór dysz, co czyni go idealnym wyborem do zastosowań na dużych murawach.

KLUCZOWE KORZYŚCI

- Opatentowana funkcja automatycznego powrotu kąta przywraca dyszę do pierwotnego ustawienia w przypadku niepowołanej ingerencji, regulowany kąt od 50° do 360°
- Mechanizm napędowy jest chroniony przed uszkodzeniem, jeśli zostanie obrócony w przeciwnym kierunku
- Funkcja pracy pełnoobrotowej i sektorowej w jednym modelu zapewnia dopasowanie do różnych terenów i zmniejsza ilość sprzętu
- Oznaczenia kolorami umożliwiają łatwą identyfikację
- Zawór zwrotny zapobiega wyciekom przy opuszczonej głowicy (w przypadku różnicy wysokości terenu do 3 m)



I-25-04

Wysokość całkowita: 20 cm
Część wynurzalna: 10 cm
Średnica tłoka: 5 cm
Rozmiar wlotu: 1" (25 mm) BSP



I-25-06

Wysokość całkowita: 26 cm
Część wynurzalna: 15 cm
Średnica tłoka: 5 cm
Rozmiar wlotu: 1" (25 mm) BSP

DANE UŻYTKOWE

- Dysze do wyboru: 11
- Promień: 11,9–21,6 m
- Przepływ: od 0,82 do 7,24 m³/godz.; od 13,6 do 120,2 l/min
- Zalecany zakres ciśnienia: od 2,5 do 7,0 barów; od 250 do 700 kPa
- Okres gwarancji: 5 lat
- Zakres ciśnienia roboczego: od 2,5 do 7,0 barów; od 250 do 700 kPa
- Wielkość opadu: ok. 15 mm/godz.
- Trajektoria dyszy: standardowa = 25°

OPCJE ZAINSTALOWANE FABRYCZNIE

- Jednokierunkowy zawór stopowy i pokrywa wody zrekultywowanej
- Szybkoobrotowy

OPCJE INSTALOWANE PRZEZ UŻYTKOWNIKA

- Prefabrykowane złącze obrotowe z PVC HSJ-1" (25 mm)



I-25 do Wody Zrekultywowanej

Dostępny jako opcja instalowana fabrycznie we wszystkich modelach



I-25 = Szybkoobrotowy

Dostępny jako opcja instalowana fabrycznie we wszystkich modelach ze stali szlachetnej

I-25 (TWORZYWO SZTUCZNE) – SPECYFIKACJA TECHNICZNA: KOLEJNOŚĆ 1 + 2 + 3 + 4

1 Model	2 Standardowe Funkcje	3 Opcje	4 Opcje Dysz
I-25-04 = 10 cm, wynurzalny I-25-06 = 15 cm, wynurzalny	Regulacja kąta, tłok z tworzywa sztucznego, zawór zwrotny, 5 dysz	B = gwinty wlotowe BSP R = Pokrywa oznaczająca wodę zrekultywowaną	nr 4 do nr 28 = Numer fabrycznie instalowanej dyszy

I-25 (STAL NIERDZEWNA) – SPECYFIKACJA TECHNICZNA: KOLEJNOŚĆ 1 + 2 + 3 + 4

1 Model	2 Standardowe Funkcje	3 Opcje	4 Opcje Dysz
I-25-04-SS = 10 cm, wynurzalny I-25-06-SS = 15 cm, wynurzalny	Regulacja kąta, tłok ze stali nierdzewnej, zawór zwrotny, 5 dysz	B = Gwinty wlotowe BSP R = Pokrywa oznaczająca wodę zrekultywowaną HS = Szybkoobrotowy HS-R = Szybkoobrotowy oraz pokrywa oznaczająca wodę zrekultywowaną	nr 4 do nr 28 = Instalowany fabrycznie numer dyszy

Przykłady:

I-25-04-B = 10 cm, wynurzalny, regulowany kąt, wlot z gwintem BSP

I-25-04-SS-R-B-18 = 10 cm, wynurzalny, regulowany kąt, tłok ze stali szlachetnej, pokrywa oznaczająca wodę zrekultywowaną, dysza nr 18, wlot z gwintem BSP

I-25-06-SS-B = 15 cm, wynurzalny, regulowany kąt, tłok ze stali szlachetnej, wlot z gwintem BSP

STANDARDOWA DYSZA I-25 - DANE EKSPLOATACYJNE

Dysza	Ciśnienie		Promień m	Przepływ		Opad mm/h	
	bar	kPa		m ³ /h	l/min	■	▲
4 ● Złota	2,5	250	11,9	0,82	13,6	12	13
	3,0	300	12,2	0,91	15,2	12	14
	3,5	350	12,5	0,98	16,4	13	15
	4,0	400	12,5	1,05	17,5	13	16
	4,5	450	12,8	1,11	18,6	14	16
	5,0	500	13,1	1,18	19,6	14	16
7 ● Pomarańczowy*	2,5	250	13,4	1,44	24,0	16	19
	3,0	300	14,0	1,54	25,6	16	18
	3,5	350	14,3	1,61	26,9	16	18
	4,0	400	14,3	1,68	28,0	16	19
	4,5	450	14,6	1,75	29,1	16	19
	5,0	500	14,9	1,81	30,1	16	19
8 ● Jasnobrązowa	2,5	250	14,0	1,65	27,5	17	19
	3,0	300	14,3	1,81	30,1	18	20
	3,5	350	14,9	1,94	32,3	17	20
	4,0	400	15,2	2,05	34,2	18	20
	4,5	450	15,2	2,16	36,0	19	22
	5,0	500	15,5	2,27	37,8	19	22
10 ● Jasnozielony*	3,0	300	15,2	2,15	35,8	18	21
	3,5	350	15,5	2,32	38,6	19	22
	4,0	400	15,8	2,48	41,3	20	23
	4,5	450	16,2	2,63	43,9	20	23
	5,0	500	16,2	2,78	46,3	21	25
	5,5	550	16,5	2,94	48,9	22	25
13 ● Błękitny	3,0	300	15,8	2,38	39,6	19	22
	3,5	350	16,2	2,57	42,8	20	23
	4,0	400	16,5	2,75	45,7	20	23
	4,5	450	16,5	2,91	48,5	21	25
	5,0	500	16,8	3,04	51,2	22	25
	5,5	550	16,8	3,24	54,0	23	27
15 ● Szary*	3,0	300	16,8	2,86	47,7	20	24
	3,5	350	17,1	3,05	50,8	21	24
	4,0	400	17,4	3,22	53,7	21	25
	4,5	450	17,4	3,38	56,3	22	26
	5,0	500	17,4	3,53	58,8	23	27
	5,5	550	17,7	3,69	61,5	24	27
18 ● Czerwony	3,0	300	17,4	3,08	51,4	20	24
	3,5	350	17,7	3,31	55,2	21	24
	4,0	400	18,0	3,52	58,7	22	25
	4,5	450	18,3	3,72	62,0	22	26
	5,0	500	18,9	3,91	65,2	22	25
	5,5	550	19,2	4,11	68,5	22	26
20 ● Ciemny Brązowy*	3,5	350	18,0	3,72	62,1	23	27
	4,0	400	18,6	3,97	66,2	23	27
	4,5	450	18,9	4,20	70,1	24	27
	5,0	500	19,2	4,42	73,7	24	28
	5,5	550	19,5	4,66	77,7	25	28
	6,0	600	19,8	4,86	81,0	25	29
23 ● C. Zielony	3,5	350	18,6	4,56	76,0	26	30
	4,0	400	19,2	4,88	81,3	26	31
	4,5	450	19,5	5,18	86,3	27	31
	5,0	500	19,8	5,47	91,1	28	32
	5,5	550	20,1	5,78	96,3	29	33
	6,0	600	20,1	6,04	100,6	30	34
25 ● Ciemnonie- bieska*	3,5	350	19,2	4,86	80,9	26	30
	4,0	400	19,8	5,23	87,1	27	31
	4,5	450	20,1	5,58	93,1	28	32
	5,0	500	20,4	5,92	98,7	28	33
	5,5	550	21,0	6,29	104,9	28	33
	6,0	600	21,0	6,60	110,0	30	34
28 ● Czarny	3,5	350	18,3	5,31	88,5	32	37
	4,0	400	19,2	5,63	93,8	31	35
	4,5	450	20,1	5,93	98,8	29	34
	5,0	500	20,7	6,21	103,5	29	33
	5,5	550	21,3	6,52	108,6	29	33
	6,0	600	21,3	6,77	112,8	30	34
15 ● Szary*	6,5	650	21,6	7,01	116,9	30	35
	6,9	690	21,6	7,21	120,2	31	36

Dysza	Ciśnienie		Promień m	Przepływ		Opad mm/h	
	bar	kPa		m ³ /h	l/min	■	▲
15 ● Szary*	3,0	300	16,8	2,86	47,7	20	24
	3,5	350	17,1	3,05	50,8	21	24
	4,0	400	17,4	3,22	53,7	21	25
	4,5	450	17,4	3,38	56,3	22	26
	5,0	500	17,4	3,53	58,8	23	27
	5,5	550	17,7	3,69	61,5	24	27
18 ● Czerwony	6,0	600	18,0	3,82	63,7	24	27
	6,2	620	18,3	3,88	64,6	23	27
	3,0	300	17,4	3,08	51,4	20	24
	3,5	350	17,7	3,31	55,2	21	24
	4,0	400	18,0	3,52	58,7	22	25
	4,5	450	18,3	3,72	62,0	22	26
20 ● Ciemny Brązowy*	5,0	500	18,9	3,91	65,2	22	25
	5,5	550	19,2	4,11	68,5	22	26
	6,0	600	19,5	4,28	71,4	23	26
	6,2	620	19,5	4,35	72,5	23	26
	3,5	350	18,0	3,72	62,1	23	27
	4,0	400	18,6	3,97	66,2	23	27
23 ● C. Zielony	4,5	450	18,9	4,20	70,1	24	27
	5,0	500	19,2	4,42	73,7	24	28
	5,5	550	19,5	4,66	77,7	25	28
	6,0	600	19,8	4,86	81,0	25	29
	6,5	650	20,1	5,05	84,2	25	29
	6,9	690	20,4	5,21	86,8	25	29
25 ● Ciemnonie- bieska*	3,5	350	18,6	4,56	76,0	26	30
	4,0	400	19,2	4,88	81,3	26	31
	4,5	450	19,5	5,18	86,3	27	31
	5,0	500	19,8	5,47	91,1	28	32
	5,5	550	20,1	5,78	96,3	29	33
	6,0	600	20,1	6,04	100,6	30	34
28 ● Czarny	6,5	650	20,4	6,29	104,8	30	35
	6,9	690	20,7	6,50	108,3	30	35
	3,5	350	19,2	4,86	80,9	26	30
	4,0	400	19,8	5,23	87,1	27	31
	4,5	450	20,1	5,58	93,1	28	32
	5,0	500	20,4	5,92	98,7	28	33
15 ● Szary*	5,5	550	21,0	6,29	104,9	28	33
	6,0	600	21,0	6,60	110,0	30	34
	6,5	650	21,3	6,90	115,1	30	35
	6,9	690	21,6	7,15	119,2	31	35
	3,5	350	18,3	5,31	88,5	32	37
	4,0	400	19,2	5,63	93,8	31	35
25 ● Ciemnonie- bieska*	4,5	450	20,1	5,93	98,8	29	34
	5,0	500	20,7	6,21	103,5	29	33
	5,5	550	21,3	6,52	108,6	29	33
	6,0	600	21,3	6,77	112,8	30	34
	6,5	650	21,6	7,01	116,9	30	35
	6,9	690	21,6	7,21	120,2	31	36

*Do każdego zraszacza dołączonych jest pięć standardowych dysz.

Uwaga:

Wszystkie wskaźniki opadów obliczone dla pracy o kącie 180°. W celu uzyskania wskaźnika opadów dla pracy o kącie 360° należy podzielić przez 2.

DYSZA I-25

Standardowa



**DYSZA DO I-25 SZYBKOBROTOWEGO –
DANE EKSPLOATACYJNE**

Dysza	Ciśnienie		Promień m	Przepływ		Opad mm/h	
	bar	kPa		m ³ /h	l/min	■	▲
04 ● Żółta	2,5	250	11,0	0,81	13,6	14	16
	3,0	300	11,3	0,91	15,1	14	16
	3,5	350	11,6	0,99	16,4	15	17
	4,0	400	11,6	1,06	17,6	16	18
	4,5	450	11,6	1,13	18,8	17	19
	5,0	500	11,9	1,19	19,9	17	19
5,5	550	11,9	1,26	21,1	18	21	
07 ● Pomarańczowy*	2,5	250	11,9	1,32	22,0	19	22
	3,0	300	12,2	1,46	24,3	20	23
	3,5	350	12,5	1,57	26,2	20	23
	4,0	400	12,8	1,68	27,9	20	24
	4,5	450	13,1	1,78	29,6	21	24
	5,0	500	13,4	1,87	31,1	21	24
5,5	550	13,4	1,97	32,8	22	25	
08 ● Jasnobrązowa	2,5	250	12,5	1,54	25,7	20	23
	3,0	300	12,8	1,72	28,6	21	24
	3,5	350	13,1	1,86	31,0	22	25
	4,0	400	13,4	2,00	33,3	22	26
	4,5	450	13,4	2,13	35,4	24	27
	5,0	500	13,7	2,25	37,5	24	28
5,5	550	13,7	2,38	39,7	25	29	
10 ● Jasnozielony*	3,0	300	13,7	2,15	35,8	23	26
	3,5	350	14,0	2,32	38,6	24	27
	4,0	400	14,3	2,48	41,3	24	28
	4,5	450	14,6	2,63	43,9	25	28
	5,0	500	14,9	2,78	46,3	25	29
	5,5	550	15,2	2,94	48,9	25	29
6,0	600	15,2	3,07	51,1	26	31	
13 ● Błękitny	3,0	300	14,3	2,38	39,6	23	27
	3,5	350	14,6	2,57	42,8	24	28
	4,0	400	14,9	2,75	45,7	25	28
	4,5	450	15,2	2,91	48,5	25	29
	5,0	500	15,5	3,07	51,2	25	29
	5,5	550	15,5	3,24	54,0	27	31
6,0	600	15,5	3,39	56,4	28	32	

DYSZA I-25



Szybkoobrotowy

Dysza	Ciśnienie		Promień m	Przepływ		Opad mm/h		
	bar	kPa		m ³ /h	l/min	■	▲	
15 ● Szary*	3,0	300	14,6	2,86	47,7	27	31	
	3,5	350	14,9	3,05	50,8	27	32	
	4,0	400	15,2	3,22	53,7	28	32	
	4,5	450	15,5	3,38	56,3	28	32	
	5,0	500	16,2	3,53	58,8	27	31	
	5,5	550	16,5	3,69	61,5	27	31	
	6,0	600	16,5	3,82	63,7	28	33	
	6,2	620	16,5	3,88	64,6	29	33	
	18 ● Czerwony	3,0	300	14,9	3,08	51,4	28	32
		3,5	350	15,2	3,31	55,2	29	33
4,0		400	15,5	3,52	58,7	29	34	
4,5		450	16,2	3,72	62,0	29	33	
5,0		500	16,8	3,91	65,2	28	32	
5,5		550	17,4	4,11	68,5	27	31	
6,0		600	17,4	4,28	71,4	28	33	
6,2		620	17,4	4,35	72,5	29	33	
20 ● Ciemnobrązowy*	3,5	350	15,5	3,72	62,1	31	36	
	4,0	400	16,2	3,97	66,2	30	35	
	4,5	450	16,5	4,20	70,1	31	36	
	5,0	500	17,1	4,42	73,7	30	35	
	5,5	550	17,7	4,66	77,7	30	34	
	6,0	600	17,7	4,86	81,0	31	36	
	6,5	650	18,0	5,05	84,2	31	36	
	6,9	690	18,0	5,21	86,8	32	37	
23 ● C. Zielony	3,5	350	16,5	4,56	76,0	34	39	
	4,0	400	17,1	4,88	81,3	33	39	
	4,5	450	17,4	5,18	86,3	34	40	
	5,0	500	17,7	5,47	91,1	35	40	
	5,5	550	18,3	5,78	96,3	35	40	
	6,0	600	18,3	6,04	100,6	36	42	
	6,5	650	18,6	6,29	104,8	36	42	
	6,9	690	18,6	6,50	108,3	38	43	
25 ● Ciemnoniebieska*	3,5	350	17,1	4,86	80,9	33	38	
	4,0	400	17,7	5,23	87,1	33	39	
	4,5	450	18,3	5,58	93,1	33	39	
	5,0	500	18,9	5,92	98,7	33	38	
	5,5	550	19,5	6,29	104,9	33	38	
	6,0	600	19,8	6,60	110,0	34	39	
	6,5	650	20,1	6,90	115,1	34	39	
	6,9	690	20,1	7,15	119,2	35	41	
28 ● Czarny	3,5	350	17,4	5,31	88,5	35	41	
	4,0	400	17,7	5,63	93,8	36	42	
	4,5	450	18,0	5,93	98,8	37	42	
	5,0	500	18,3	6,21	103,5	37	43	
	5,5	550	18,9	6,52	108,6	36	42	
	6,0	600	19,5	6,77	112,8	36	41	
	6,5	650	19,8	7,01	116,9	36	41	
	6,9	690	20,4	7,21	120,2	35	40	

* Do każdego zraszacza dołączonych jest 5 standardowych dysz.

Uwagi:

Wszystkie wskaźniki opadów obliczone dla pracy o kącie 180°.

W celu uzyskania wskaźnika opadów dla pracy o kącie 360°

należy podzielić przez 2.

I-40

Zraszacz I-40 posiada wiele ulepszonych funkcji, dzięki czemu jest najlepszym wyborem w przypadku wymagających projektów związanych z rozległymi powierzchniami.

Promień: **13,1-23,2 m**
Przepływ: **1,63 do 6,84 m³/h;**
27,2 to 114,1 l/min

KLUCZOWE KORZYŚCI

- Opatentowana funkcja automatycznego powrotu kąta przywraca dyszę do pierwotnego ustawienia w przypadku niepożątej ingerencji, regulowany kąt od 50° do 360°
- Mechanizm napędowy jest chroniony przed uszkodzeniem, jeśli zostanie obrócony w przeciwnym kierunku
- Funkcja pracy pełnoobrotowej i sektorowej w jednym modelu zapewnia dopasowanie do różnych terenów i zmniejsza ilość sprzętu
- Oznaczenia kolorami umożliwiają łatwą identyfikację
- Dostępny model z dyszą przeciwną w celu równomiernego podlewania przy pracy w pełnym kącie (model I-40-ON)
- Zawór zwrotny zapobiega wyciekom przy opuszczonej głowicy (w przypadku różnicy wysokości terenu do 4,5 m)

DANE UŻYTKOWE

- Dysze do wyboru: 12
- Promień I-40: 13,1-21,3 m
- Promień I-40-ON: 15,2-23,2 m
- Przepływ I-40: od 1,63 do 6,84 m³/godz.; od 27,2 do 114,1 l/min
- Przepływ I-40-ON: od 2,75 do 7,76 m³/godz.; od 45,8 do 129,4 l/min
- Okres gwarancji: 5 lat
- Zalecany zakres ciśnienia: od 2,5 do 7,0 barów; od 250 do 700 kPa
- Zakres ciśnienia roboczego: od 2,5 do 7,0 barów; od 250 do 700 kPa
- Wielkość opadu: około 15 mm/godz.
- Trajektoria dyszy: standardowa = 25°

OPCJE MONTOWANA FABRYCZNIE

- Jednokierunkowy zawór stopowy i pokrywa wody zrekultywowanej
- Szybkoobrotowy

OPCJE INSTALOWANE PRZEZ UŻYTKOWNIKA

- Prefabrykowane złącze obrotowe HSJ-1 z PVC - 1" (25 mm)



I-40-04
Wysokość całkowita: 20 cm
Część wynurzalna: 10 cm
Średnica tłoka: 5 cm
Rozmiar wlotu: 1" (25 mm) BSP



I-40-06
Wysokość całkowita: 26 cm
Część wynurzalna: 15 cm
Średnica tłoka: 5 cm
Rozmiar wlotu: 1" (25 mm) BSP



I-40 do Wwody Zrekultywowanej
Dostępny jako opcja instalowana fabrycznie we wszystkich modelach



I-40 = Szybkoobrotowy
Dostępny jako opcja instalowana fabrycznie we wszystkich modelach

I-40 - TWORZENIE SPECYFIKACJI: KOLEJNOŚĆ 1 + 2 + 3 + 4

1 Model	2 Standardowe Funkcje	3 Opcje	4 Opcje Dysz
I-40-04-SS = 10 cm, wynurzalny I-40-06-SS = 15 cm, wynurzalny	Regulacja kąta, tłok ze stali szlachetnej, zawór zwrotny, 6 dysz	B = Gwinty wlotowe BSP R = Pokrywa oznaczająca wodę zrekultywowaną HS = Szybkoobrotowy HS-R = Szybkoobrotowy oraz pokrywa oznaczająca wodę zrekultywowaną	nr 8 do nr 25 = Numer fabrycznie instalowanej dyszy

I-40-ON - TWORZENIE SPECYFIKACJI: KOLEJNOŚĆ 1 + 2 + 3 + 4

1 Model	2 Standardowe Funkcje	3 Opcje	4 Opcje Dysz
I-40-04-SS-ON = 10 cm, wynurzalny I-40-06-SS-ON = 15 cm, wynurzalny	Pełnoobrotowy, dysza przeciwna, tłok ze stali szlachetnej, zawór zwrotny i 6 dysz	B = Gwinty wlotowe BSP R = Pokrywa oznaczająca wodę zrekultywowaną ON = Dysze przeciwnostawne o pełnym zakresie ON-R = Dysze przeciwnostawne o pełnym zakresie i pokrywa oznaczająca wodę zrekultywowaną	nr 15 do nr 28 = Numer fabrycznie instalowanej dyszy

Przykłady:

I-40-04-SS-B = 10 cm, wynurzalny, gwinty wlotowe BSP

I-40-04-SS-ON-R-B-23 = 10 cm, wynurzalny, dysze przeciwnostawne, pełnoobrotowe, pokrywa oznaczająca wodę zrekultywowaną, dysza nr 23, gwinty wlotowe BSP

I-40-06-SS-15-B = 15 cm, wynurzalny, dysza nr 15, gwinty wlotowe BSP

**STANDARDOWA DYSZA I-40 –
DANE EKSPLOATACYJNE**

Dysza	Ciśnienie		Promień m	Przepływ		Opad mm/h	
	bar	kPa		m ³ /h	l/min	■	▲
08 Jasnobrązowa	2,5	250	13,1	1,63	27,2	19	22
	3,0	300	13,4	1,80	30,0	20	23
	3,5	350	13,7	1,94	32,3	21	24
	4,0	400	14,0	2,06	34,4	21	24
	4,5	450	14,0	2,18	36,3	22	26
	5,0	500	14,3	2,29	38,2	22	26
10 Jasnozielony	3,0	300	14,6	2,20	36,6	21	24
	3,5	350	14,9	2,37	39,4	21	24
	4,0	400	15,2	2,52	42,0	22	25
	4,5	450	15,5	2,67	44,5	22	25
	5,0	500	15,5	2,81	46,8	23	27
	5,5	550	15,8	2,96	49,3	24	27
13 Błękitny	3,0	300	14,9	2,36	39,4	21	24
	3,5	350	15,2	2,55	42,6	22	25
	4,0	400	15,5	2,73	45,5	23	26
	4,5	450	15,5	2,90	48,3	24	28
	5,0	500	15,8	3,06	51,0	24	28
	5,5	550	16,2	3,23	53,9	25	29
15 Szary	3,0	300	16,2	2,93	48,8	22	26
	3,5	350	16,5	3,19	53,2	24	27
	4,0	400	16,8	3,44	57,3	24	28
	4,5	450	17,1	3,67	61,2	25	29
	5,0	500	17,4	3,89	64,9	26	30
	5,5	550	18,0	4,14	68,9	26	30
23 C. Zielony	3,5	350	18,6	4,48	74,6	26	30
	4,0	400	18,9	4,76	79,4	27	31
	4,5	450	19,2	5,03	83,9	27	32
	5,0	500	19,5	5,29	88,1	28	32
	5,5	550	19,8	5,56	92,7	28	33
	6,0	600	20,1	5,79	96,5	29	33
25 C. Niebieski	3,5	350	19,8	4,98	83,0	25	29
	4,0	400	20,1	5,33	88,7	26	30
	4,5	450	20,4	5,65	94,2	27	31
	5,0	500	20,7	5,96	99,3	28	32
	5,5	550	21,0	6,29	104,9	28	33
	6,0	600	21,0	6,57	109,6	30	34

Uwaga:

Wszystkie wskaźniki opadów obliczone dla pracy o wartości kąta 180°. W celu uzyskania wskaźnika opadów dla pracy o wartości kąta 360° wartość należy podzielić przez 2.

**DYSZA DO I-40 SZYBKOBROTOWEGO –
DANE EKSPLOATACYJNE**

Dysza	Ciśnienie		Promień m	Przepływ		Opad mm/h	
	bar	kPa		m ³ /h	l/min	■	▲
08 Jasnobrązowa	2,5	250	12,2	1,63	27,2	22	25
	3,0	300	12,5	1,80	30,0	23	27
	3,5	350	12,8	1,94	32,3	24	27
	4,0	400	12,8	2,06	34,4	25	29
	4,5	450	13,1	2,18	36,3	25	29
	5,0	500	13,4	2,29	38,2	25	29
10 Jasnozielony	3,0	300	13,4	2,20	36,6	34	28
	3,5	350	13,7	2,37	39,4	25	29
	4,0	400	14,0	2,52	42,0	26	30
	4,5	450	14,0	2,67	44,5	27	31
	5,0	500	14,3	2,81	46,8	27	32
	5,5	550	14,6	2,96	49,3	28	32
13 Błękitny	3,0	300	13,7	2,36	39,4	25	29
	3,5	350	14,0	2,55	42,6	26	30
	4,0	400	14,3	2,73	45,5	27	31
	4,5	450	14,3	2,90	48,3	28	33
	5,0	500	14,6	3,06	51,0	29	33
	5,5	550	14,9	3,23	53,9	29	33
15 Szary	3,0	300	15,2	2,93	48,8	25	29
	3,5	350	15,5	3,19	53,2	26	30
	4,0	400	15,8	3,44	57,3	27	32
	4,5	450	15,8	3,67	61,2	29	34
	5,0	500	16,2	3,89	64,9	30	34
	5,5	550	16,5	4,14	68,9	31	35
23 C. Zielony	3,5	350	16,8	4,48	74,6	32	37
	4,0	400	17,4	4,76	79,4	32	36
	4,5	450	17,7	5,03	83,9	32	37
	5,0	500	17,7	5,29	88,1	34	39
	5,5	550	18,0	5,56	92,7	34	40
	6,0	600	18,3	5,79	96,5	35	40
25 C. Niebieski	3,5	350	17,4	4,98	83,0	33	38
	4,0	400	18,0	5,33	88,7	33	38
	4,5	450	18,3	5,65	94,2	34	39
	5,0	500	18,6	5,96	99,3	34	40
	5,5	550	18,9	6,29	104,9	35	41
	6,0	600	19,2	6,57	109,6	36	41

DYSZE I-40



Standardowe/
Szybkoobrotowe



DYSZA PODWÓJNA I-40 PRZECIWSTRAWNA - DANE EKSPLOATACYJNE

Dysza	Ciśnienie		Promień m	Przepływ		Opad mm/h	
	bar	kPa		m ³ /h	l/min	■	▲
15 ● Szary	3,0	300	15,2	2,75	45,8	12	14
	3,5	350	15,8	2,91	48,5	12	13
	4,0	400	16,2	3,06	51,0	12	14
	4,5	450	16,8	3,20	53,3	11	13
	5,0	500	17,1	3,32	55,4	11	13
	5,5	550	17,4	3,46	57,7	11	13
	6,0	600	17,7	3,58	59,6	11	13
18 ● Czerwony	6,2	620	17,7	3,62	60,4	12	13
	3,0	300	17,4	2,90	48,3	10	11
	3,5	350	17,7	3,15	52,5	10	12
	4,0	400	18,0	3,38	56,4	10	12
	4,5	450	18,0	3,61	60,1	11	13
	5,0	500	18,3	3,82	63,7	11	13
	5,5	550	18,9	4,05	67,5	11	13
20 ● C. Brązowy	6,0	600	19,2	4,25	70,8	12	13
	6,2	620	19,2	4,33	72,1	12	14
	6,5	650	19,5	4,43	73,9	12	13
	3,5	350	18,3	3,98	66,2	12	14
	4,0	400	18,9	4,26	71,1	12	14
	4,5	450	19,2	4,54	75,6	12	14
	5,0	500	19,5	4,80	80,0	13	15
23 ● C. Zielony	5,5	550	20,1	5,08	84,7	13	15
	6,0	600	19,8	5,32	88,7	14	16
	6,2	620	19,8	5,42	90,4	14	16
	6,5	650	20,1	5,55	92,5	14	16
	6,9	690	20,1	5,74	95,7	14	16
	3,5	350	18,9	4,23	70,6	12	14
	4,0	400	19,5	4,55	75,8	12	14
25 ● C. Niebieski	4,5	450	19,8	4,85	80,8	12	14
	5,0	500	20,1	5,14	85,6	13	15
	5,5	550	20,4	5,45	90,8	13	15
	6,0	600	20,7	5,71	95,1	13	15
	6,2	620	20,7	5,82	97,0	14	16
	6,5	650	20,7	5,96	99,4	14	16
	6,9	690	21,0	6,17	102,9	14	16
28 ● Czarny	3,5	350	19,5	4,60	76,7	12	14
	4,0	400	20,1	4,92	82,1	12	14
	4,5	450	20,4	5,23	87,2	13	14
	5,0	500	20,7	5,52	92,0	13	15
	5,5	550	21,0	5,84	97,3	13	15
	6,0	600	21,3	6,10	101,7	13	15
	6,2	620	21,3	6,22	103,6	14	16
28 ● Czarny	6,5	650	21,3	6,36	106,0	14	16
	6,9	690	21,6	6,57	109,5	14	16
	3,5	350	19,8	5,73	95,5	15	17
	4,0	400	20,4	6,07	101,1	15	17
	4,5	450	21,0	6,38	106,4	14	17
	5,0	500	21,3	6,68	111,3	15	17
	5,5	550	21,9	7,00	116,7	15	17
28 ● Czarny	6,0	600	22,3	7,27	121,1	15	17
	6,2	620	22,3	7,38	122,9	15	17
	6,5	650	22,6	7,52	125,3	15	17
	6,9	690	23,2	7,73	128,8	14	17

Uwaga:

Wartości opadu dla modeli dysz przeciwnawrotnych ON są obliczane dla kąta 360°.

DYSZE I-40

Przeciwstawne

Prząd

Wstecz

Pokrywa Trawiasta I-40 w Opcji

Dostępny jako opcja instalowana w terenie we wszystkich modelach
Nr części TURFCUPKIT140

Dysza przeciwnawrotna I-40, Model 360°

I-80

Bardzo wszechstronny i wydajny I-80 jest pierwszym komercyjnym sportowym zraszaczem do murawy z obsługą serwisową od góry (TTS).

Promień: **19,2–29,6 m**
Przepływ: **4,59–13,5 m³/godz.;**
76,5–225,6 l/min

KLUCZOWE KORZYŚCI

- Serwisowanie bez konieczności naruszania murawy dzięki wyjątkowej konstrukcji Total-Top-Service (TTS)
- Technologia PressurePort™ i skierowane do przodu potrójne dysze (I-80) lub przeciwstawne potrójne dysze (I-80-ON) zapewniają wyjątkową jednolitość dysz w zastosowaniach w pracy pełnoobrotowej i sektorowej
- Beznarzędziowy mechanizm regulacji częściowego i pełnego zakresu zapewnia szybki, łatwy montaż i zmniejsza ilość sprzętu (od 70° do 360°)
- Zapadka ze stali szlachetnej umożliwia ustawienie wyrównania kąta po prawej stronie terenu bez konieczności demontażu zraszacza

DANE UŻYTKOWE

- I-80
 - Wybór dysz: 7 standardowych
 - Promień: 19,8–28,7 m
 - Przepływ: 4,6 do 13,5 m³/godz.;
 - 76,5 do 225,6 l/min
- I-80-ON
 - Wybór dysz: 7 standardowych
 - Promień: 19,2–29,6 m
 - Przepływ: 4,9 do 13,3 m³/godz.;
 - 81,8 do 221,4 l/min
- Ciśnienie znamionowe rotorów I-80 przy 10 barach; 1000 kPa
- Zalecany zakres ciśnienia: od 3,4 do 6,9 bara; od 340 do 690 kPa
- Zakres ciśnienia pracy: od 2,7 do 10,3 bara; od 275 do 1030 kPa
- Wielkość opadu: ok. 10 mm/h
- Okres gwarancji: 5 lat
- Mechanizm kontroli kąta QuickCheck™ (I-80) zapewnia szybką regulację łuku i sprawdzenie ustawienia łuku
- Zawór zwrotny zapobiega wyciekom przy opuszczonej głowicy (w przypadku różnicy wysokości terenu do 5')

OPCJE ZAINSTALOWANE FABRYCZNIE

- Jedyna w swoim rodzaju imitująca trawę pokrywa zapewnia estetyczną i bezpieczną instalację
 - Serwisowanie bez konieczności naruszania murawy
 - Regulacja kąta bez naruszania murawy
 - Szybki montaż zespołu nakładki maskującej
 - Nakładka blokująca murawę

OPCJE INSTALOWANE PRZEZ UŻYTKOWNIKA

- Zestaw osłon gumowych - nr części: 959300SP
- Zestaw pokryw imitujących murawę - nr części: 959400SP
- Prefabrykowane złącze obrotowe HSJ z PVC
- Identyfikator wody zredukowanej 450105



Zraszacz Wynurzalny I-80-04-SS
Zraszacz Wynurzalny I-80-04-SS-ON

Wysokość całkowita: 25 cm
Wysokość wynurzenia: 9,5 cm
Średnica zewnętrzna: 11 cm
Rozmiar wlotu: 1½" (40 mm)



Nakładka Trawiasta I-80-04-SS-TC
Nakładka Trawiasta I-80-04-SS-ON-TC

Wysokość całkowita: 29 cm
Wysokość wynurzenia: 9,5 cm
Średnica zewnętrzna: 8,9 cm
Rozmiar wlotu: 1½" (40 mm)



Zestaw Nakładki Maskującej I-80

Nr części 959400SP



Zestaw Gumowej Osłony I-80

Nr części 959300SP

I-80 - FORMULARZ SPECYFIKACJI: KOLEJNOŚĆ 1 + 2 + 3 + 4

1 Model	2 Standardowe Funkcje	3 Opcje Dysz
I-80-04-SS-B = 10 cm, wynurzalny	Regulacja zakresu, wieżyczka ze stali nierdzewnej, zawór zwrotny, z gwintami wlotowymi BSP i 15 opcjami dyszy	od nr 23 do nr 53 = Numer dyszy montowanej fabrycznie, brak zestawu dysz
I-80-04-SS-TC-B = 10 cm, wynurzalny z pokrywą trawiastą	Regulacja zakresu, wieżyczka ze stali nierdzewnej, zawór zwrotny, fabrycznie zainstalowana pokrywa trawiasta, z gwintami wlotowymi BSP i 15 opcjami dyszy	
I-80-04-SS-ON-B = 10 cm, wynurzalny	Pełny obrót, dysze przeciwstawne, wieżyczka ze stali nierdzewnej, zawór zwrotny, z gwintami wlotowymi BSP i 15 opcjami dyszy	od nr 23 do nr 53 = numer dyszy montowanej fabrycznie, brak zestawu dysz
I-80-04-SS-ON-TC-B = 10 cm, wynurzalny z pokrywą trawiastą	Pełny obrót, dysze przeciwstawne, wieżyczka ze stali nierdzewnej, zawór zwrotny, fabrycznie zainstalowana pokrywa trawiasta, z gwintami wlotowymi BSP i 15 opcjami dyszy	

Przykład:

I-80-04-SS-B-25 = 10 cm wynurzalny, regulacja kąta, tłok ze stali szlachetnej, zawór zwrotny, gwinty wlotowe BSP i montowana fabrycznie dysza nr 25

I-80-04-SS-ON-B-38 = 10 cm, wynurzalny, wieżyczka ze stali nierdzewnej, zawór zwrotny, dysze przeciwstawne pełnoobrotowe, gwinty wlotowe BSP, zainstalowana fabrycznie dysza nr 38

I-80-04-SS-ON-TC-B-48 = 10 cm, wynurzalny, tłok ze stali szlachetnej, zawór zwrotny, dysza przeciwstawna, pełnoobrotowy, fabrycznie montowana nakładka trawiasta, gwinty wlotowe BSP i montowana fabrycznie dysza nr 48

DYSZA I-80 - DANE EKSPLOATACYJNE										
Zestaw Dysz	Ciężkość	Ciężkość	Ciśnienie		Przepływ		Opad mm/h		▲	
			bar	kPa	m	m³/h	l/min	■		
Pomarańczowy 803603 ●	23 Zielony	Jasnozielony 315313 ●	3,4	344	19,8	4,59	76,5	11,7	13,5	
			4,1	413	20,1	5,02	83,7	12,4	14,3	
			4,5	450	20,4	5,43	90,5	13,0	15,0	
			4,8	482	20,4	5,50	91,6	13,2	15,2	
Pomarańczowy 803603 ●	25 Niebieski	Jasnozielony 315313 ●	4,5	450	21,6	6,43	107,1	13,7	15,8	
			4,8	482	21,9	6,66	110,9	13,8	16,0	
			5,5	551	22,3	7,16	119,2	14,5	16,7	
			6,2	620	22,6	7,59	126,4	14,9	17,2	
Pomarańczowy 803603 ●	33 Szary	Jasnozielony 315313 ●	4,5	450	21,9	6,95	115,8	14,4	16,7	
			4,8	482	22,3	7,18	119,6	14,5	16,7	
			5,5	551	22,9	7,70	128,3	14,7	17,0	
			6,2	620	23,5	8,13	135,5	14,8	17,0	
Pomarańczowy 803603 ●	38 Czerwony	Jasnozielony 315313 ●	4,5	450	23,2	7,93	132,1	14,8	17,1	
			4,8	482	23,8	8,22	137,0	14,5	16,8	
			5,5	551	24,4	8,88	148,0	14,9	17,2	
			6,2	620	25,0	9,36	156,0	15,0	17,3	
Pomarańczowy 803603 ●	43 C. Brązowy	Jasnozielony 315313 ●	4,8	482	24,7	9,36	156,0	15,4	17,7	
			5,5	551	25,3	9,88	164,7	15,4	17,8	
			6,2	620	26,2	10,49	174,9	15,3	17,6	
			6,9	689	27,1	11,06	184,3	15,0	17,4	
Pomarańczowy 803603 ●	48 C. Zielony	Jasnozielony 315313 ●	4,8	482	25,3	10,52	175,3	16,4	19,0	
			5,5	551	25,9	10,99	183,2	16,4	18,9	
			6,2	620	27,1	11,74	195,7	16,0	18,4	
			6,9	689	27,7	12,38	206,3	16,1	18,6	
Pomarańczowy 803603 ●	53 C. Niebieski	Jasnozielony 315313 ●	4,8	482	26,5	11,52	191,9	16,4	18,9	
			5,5	551	27,1	12,06	201,0	16,4	18,9	
			6,2	620	28,0	12,81	213,5	16,3	18,8	
			6,9	689	28,7	13,54	225,6	16,5	19,0	

● = gniazdo dyszy P/N 315300 zamontowane z tyłu osłony dyszy.

* Zgodne z normą ASAE. Wszystkie wartości opadu obliczone są dla kąta 360°. Wszystkie dane odnoszące się do trójkątów, dotyczą trójkątów równobocznych.

DYSZA I-80-ON - DANE EKSPLOATACYJNE*										
Zestaw Dysz	Ciężkość	Ciężkość	Ciśnienie		Przepływ		Opad mm/h		▲	
			bar	kPa	m	m³/h	l/min	■		
Brązowy 803611 ●	23 Zielony	Błękitny 315311 ●	3,4	344	19,2	4,91	81,8	13,3	15,4	
			4,1	413	19,8	5,22	87,1	13,3	15,4	
			4,5	450	20,1	5,45	90,8	13,5	15,6	
			4,8	482	20,4	5,66	94,3	13,6	15,7	
Brązowy 803611 ●	25 Niebieski	Błękitny 315311 ●	4,5	450	21,6	6,50	108,3	13,9	16,0	
			4,8	482	22,3	6,75	112,5	13,6	15,7	
			5,5	551	22,6	7,19	119,8	14,1	16,3	
			6,2	620	22,9	7,65	127,5	14,6	16,9	
Brązowy 803611 ●	33 Szary	Błękitny 315311 ●	4,5	450	22,6	7,02	117,0	13,8	15,9	
			4,8	482	22,9	7,27	121,1	13,9	16,1	
			5,5	551	23,5	7,77	129,5	14,1	16,3	
			6,2	620	24,1	8,22	137,0	14,2	16,4	
Brązowy 803611 ●	38 Czerwony	Błękitny 315311 ●	4,5	450	23,5	8,12	135,3	14,7	17,0	
			4,8	482	23,5	8,12	135,3	14,7	17,0	
			5,5	551	23,5	8,12	135,3	14,7	17,0	
			6,2	620	23,5	8,12	135,3	14,7	17,0	
Brązowy 803611 ●	43 C. Brązowy	Błękitny 315311 ●	4,5	450	22,6	7,02	117,0	13,8	15,9	
			4,8	482	22,9	7,27	121,1	13,9	16,1	
			5,5	551	23,5	7,77	129,5	14,1	16,3	
			6,2	620	24,1	8,22	137,0	14,2	16,4	
Brązowy 803611 ●	48 C. Zielony	Błękitny 315311 ●	4,5	450	23,5	7,97	132,9	14,5	16,7	
			4,8	482	24,1	8,31	138,5	14,3	16,6	
			5,5	551	25,0	8,84	147,3	14,1	16,3	
			6,2	620	25,6	9,38	156,3	14,3	16,5	
Brązowy 803611 ●	53 C. Niebieski	Błękitny 315311 ●	4,5	450	23,5	7,97	132,9	14,5	16,7	
			4,8	482	24,1	8,31	138,5	14,3	16,6	
			5,5	551	25,0	8,84	147,3	14,1	16,3	
			6,2	620	25,6	9,38	156,3	14,3	16,5	
Brązowy 803611 ●	53 C. Niebieski	Błękitny 315311 ●	4,5	450	23,5	7,97	132,9	14,5	16,7	
			4,8	482	24,1	8,31	138,5	14,3	16,6	
			5,5	551	25,0	8,84	147,3	14,1	16,3	
			6,2	620	25,6	9,38	156,3	14,3	16,5	
Brązowy 803611 ●	53 C. Niebieski	Błękitny 315311 ●	4,5	450	23,5	7,97	132,9	14,5	16,7	
			4,8	482	24,1	8,31	138,5	14,3	16,6	
			5,5	551	25,0	8,84	147,3	14,1	16,3	
			6,2	620	25,6	9,38	156,3	14,3	16,5	

DYSZE I-80



I-90

Wytrzymały zraszacz I-90 został zbudowany z myślą o dużych, naturalnych murawach w rozległych parkach, na otwartych przestrzeniach i boiskach sportowych.

Promień: **22,3-31,4 m**
Przepływ: **od 6,7 do 19,04 m³/godz.;**
od 111,7 do 317,2 l/min

KLUCZOWE KORZYŚCI

- Technologia PressurePort™ i skierowane do przodu potrójne dysze (I-90) lub przeciwstawne potrójne dysze (I-90-ON) zapewniają wyjątkową jednolitość dysz w zastosowaniach w pracy pełnoobrotowej i sektorowej
- Pełnoobrotowy i sektorowy zakres w jednym modelu zapewnia dopasowanie do różnych terenów i zmniejsza ilość potrzebnego sprzętu (I-90)
- Zawór zwrotny zapobiega wyciekom przy opuszczonej głowicy (w przypadku różnicy wysokości terenu do 2 m)

DANE UŻYTKOWE

- Wybór dysz I-90: 8
- Promień I-90 ADV: 20,1-29,6 m
- Promień I-90 36V: 22,3-31,4 m
- Przepływ I-90 ADV: od 6,7 do 19,04 m³/godz.; 111,7
- Przepływ I-90 36V: od 6,93 do 18,92 m³/godz.; od 115,5 do 315,3 l/min
- Zalecany zakres ciśnienia: od 5,5 bara do 8,3 bara; od 550 kPa do 830 kPa
- Zakres ciśnienia roboczego: od 5,5 bara do 8,3 bara; od 550 kPa do 830 kPa
- Wielkość opadu: ok. 19 mm/godz.
- Okres gwarancji: 5 lat

OPCJE ZAINSTALOWANE FABRYCZNIE

- Jednokierunkowy zawór stopowy i pokrywa wody zrekultywowanej

OPCJE INSTALOWANE PRZEZ UŻYTKOWNIKA

- Zestaw osłon gumowych, nr części: 234200
- Zestaw pokrywy trawiastej, nr części: 467955
- Prefabrykowane złącze obrotowe HSJ z PWC 1½" (40 mm)



I-90

Wysokość całkowita: ADV/36 V: 28 cm
Część wynurzalna: 8 cm
Średnica tłoka: 9 cm
Podłączenie: 1½" (40 mm) BSP



Zestaw Pokrywy Trawiastej

Nr części 467955



Zestaw Osłon Gumowych

Nr części 234200



I-90 do Wody Zrekultywowanej
Dostępny jako opcja instalowana fabrycznie we wszystkich modelach

I-90 - TWORZENIE SPECYFIKACJI: KOLEJNOŚĆ 1 + 2 + 3 + 4

1 Model	2 Standardowe Funkcje	3 Opcje	4 Opcje Dysz
I-90 = 8 cm, wynurzalny	Plastikowa wieżyczka, zawór zwrotny i 8 dysz	ADV-B = Regulacja zakresu, z gwintami wlotowymi BSP ARV-B = Regulacja zakresu i identyfikator wody zrekultywowanej, z gwintami wlotowymi BSP 36V-B = Pełny obrót, dysze przeciwstawne, z gwintami wlotowymi BSP 3RV-B = Pełny obrót, dysze przeciwstawne i identyfikator wody zrekultywowanej, z gwintami wlotowymi BSP	Od 25 do 73 = Numer fabrycznie instalowanej dyszy

Przykłady:

I-90-ADV-B = 8 cm, wynurzalny, regulowany kąt, gwint wlotowy BSP

I-90-36V-B-43 = 8 cm, wynurzalny, pełnoobrotowy, dysze przeciwstawne, z gwintem wlotowym BSP oraz dyszą numer 43

I-90-3RV-B-63 = 8 cm, wynurzalny, pełnoobrotowy, dysze przeciwstawne, pokrywa oznaczająca wodę zrekultywowaną, z gwintami wlotowymi BSP i dyszą nr 63

DYSZA I-90-ADV - DANE EKSPLOATACYJNE							
Dysza	Ciśnienie		Promień m	Przepływ		Opad mm/h	
	bar	kPa		m ³ /h	l/min	■	▲
25 ● Błękitny	5,5	550	20,1	6,70	111,7	33,1	38,2
	6,0	600	20,4	7,16	119,2	34,3	39,6
	7,0	700	20,7	7,54	125,7	35,1	40,5
	7,5	750	21,0	8,09	134,8	36,6	42,2
33 ● Szary	5,5	550	20,7	8,22	137,0	38,3	44,2
	6,0	600	21,0	8,68	144,6	39,2	45,3
	7,0	700	21,3	9,18	152,9	40,3	46,6
38 ● Czerwony	5,5	550	21,9	9,22	153,7	38,3	44,2
	6,0	600	22,3	9,77	162,8	39,5	45,6
	7,0	700	22,9	10,31	171,9	39,5	45,6
43 ● C. Brązowy	5,5	550	22,6	10,47	174,5	41,2	47,5
	6,0	600	22,6	11,02	183,6	43,3	50,0
	7,0	700	22,9	11,52	191,9	44,1	50,9
48 ● C. Zielony	5,5	550	23,5	11,40	190,0	41,4	47,8
	6,0	600	24,1	11,95	199,1	41,2	47,6
	7,0	700	24,7	12,52	208,6	41,1	47,4
53 ● Ciemnoniebieska*	5,5	550	24,7	12,47	207,8	40,9	47,2
	6,0	600	25,6	12,99	216,5	39,6	45,8
	7,0	700	26,2	13,52	225,2	39,3	45,4
	7,5	750	26,5	14,11	235,1	40,1	46,3
63 ● Czarny	5,5	550	26,2	14,15	235,8	41,2	47,6
	6,0	600	26,8	14,88	247,9	41,4	47,8
	7,0	700	27,4	15,67	261,2	41,7	48,1
	7,5	750	27,7	16,33	272,2	42,5	49,0
73 ● Pomarańczowy	5,5	550	27,1	16,51	275,2	44,9	51,8
	6,0	600	27,7	17,13	285,4	44,5	51,4
	7,0	700	28,3	17,74	295,6	44,2	51,0
	7,5	750	29,0	18,38	306,2	43,8	50,6
	8,0	800	29,6	19,04	317,2	43,5	50,3

* Fabrycznie instalowana dysza

Uwagi:

Wartości opadów w przypadku modeli ADV są obliczane dla kąta 180°. Wartości opadów w przypadku modeli 36V są obliczane dla kąta 360°. Wszystkie trójkąty są równoboczne.
Zgodność z normą ASAE.

DYSZA I-90-36V - DANE EKSPLOATACYJNE							
Dysza	Ciśnienie		Promień m	Przepływ		Opad mm/h	
	bar	kPa		m ³ /h	l/min	■	▲
25 ● Błękitny	5,5	550	22,3	6,93	115,5	14,0	16,2
	6,0	600	22,9	7,36	122,6	14,1	16,3
	7,0	700	23,2	7,79	129,8	14,5	16,8
	7,5	750	23,8	8,29	138,2	14,7	16,9
33 ● Szary	5,5	550	23,5	8,25	137,4	15,0	17,3
	6,0	600	23,8	8,72	145,4	15,4	17,8
	7,0	700	24,4	9,22	153,7	15,5	17,9
38 ● Czerwony	5,5	550	24,4	9,22	153,7	15,5	17,9
	6,0	600	25,0	9,75	162,4	15,6	18,0
	7,0	700	25,3	10,29	171,5	16,1	18,6
43 ● C. Brązowy	5,5	550	25,3	10,49	174,9	16,4	18,9
	6,0	600	25,6	11,04	184,0	16,8	19,4
	7,0	700	25,9	11,56	192,7	17,2	19,9
48 ● C. Zielony	5,5	550	26,2	11,27	187,8	16,4	18,9
	6,0	600	27,1	11,93	198,7	16,2	18,7
	7,0	700	27,4	12,45	207,4	16,5	19,1
53 ● Ciemnoniebieska*	5,5	550	27,1	12,31	205,2	16,7	19,3
	6,0	600	27,4	12,88	214,6	17,1	19,8
	7,0	700	28,0	13,45	224,1	17,1	19,7
	7,5	750	28,3	14,02	233,6	17,4	20,1
63 ● Czarny	5,5	550	28,0	14,36	239,2	18,3	21,1
	6,0	600	28,7	14,97	249,5	18,2	21,1
	7,0	700	29,3	15,76	262,7	18,4	21,3
	7,5	750	29,6	16,36	272,5	18,7	21,6
73 ● Pomarańczowy	5,5	550	29,3	16,38	272,9	19,1	22,1
	6,0	600	29,9	17,04	283,9	19,1	22,0
	7,0	700	30,2	17,67	294,5	19,4	22,4
	7,5	750	31,1	18,29	304,7	18,9	21,8
	8,0	800	31,4	18,92	315,3	19,2	22,2

DYSZA I-90

ADV oraz 36V

I-90



ZŁĄCZE OBROTOWE HSJ

Dzięki złączkom obrotowym na obu końcach złącza HSJ łatwo dostosowują zraszacze do odpowiedniej wysokości i położenia w dowolnej konfiguracji.

ROTORY

KLUCZOWE KORZYŚCI













- Wytrzymałość, długi czas eksploatacji i odporność na zanieczyszczenia
 - Prefabrykowana konstrukcja z PCV z uszczelkami typu O-ring
- Konfiguracje spełniające wszystkie wymagania instalacyjne
 - Dostępne we wszystkich popularnych konfiguracjach wlotu i wylotu
 - Wybieraj spośród ramion o długości 20 cm, 30 cm lub 46 cm
 - Wzór z jednym lub potrójnym przegubem

POŁĄCZENIA RUCHOME

- HSJ-0 = Model ¾"
- HSJ-1 = Model 1" (25 mm)
- HSJ-2 = Model 1¼" (30 mm)
- HSJ-3 = Model 1½" (40 mm)



ZŁĄCZE OBROTOWE - TWORZENIE SPECYFIKACJI: KOLEJNOŚĆ 1 + 2 + 3 + 4 + 5

1 Model	2 Typ Wlotu (od złączki rury)	3 Typ Wylotu (do wlotu zraszacza)	4 Rodzaj Wylotu	5 Długość Odcinka
HSJ-0 = ¾" komercyjne złącze obrotowe HSJ-1 = Bardzo wytrzymałe złącze obrotowe 1" (25 mm) HSJ-2 = Bardzo wytrzymałe złącze obrotowe 1¼" (30 mm) HSJ-3 = Bardzo wytrzymałe złącze obrotowe 1½" (40 mm)	3 = Gwint zew. NPT  4 = Gwint zew. Acme*  6 = Gwint zew. BSP**  7 = Króciec, dł. 10 cm**  M = Głównie połączenie Acme typu H*** P = Głównie połączenie typu V Acme <i>* Niedostępne dla HSJ-0 lub HSJ-3. Należy używać wlotu „M” dla HSJ-3. ** Niedostępne dla HSJ-0. *** Połączenie poziome zmniejsza z gwintu 40 mm Acme do rozmiaru złącza obrotowego</i>	0 = Gwint zew. Acme  2 = Gwint zew. NPT  5 = Gwint zew. BSP (nie dostępne w HSJ-0)  6 = Możliwość powiększenia do 1½" (40 mm), gwint zew. BSP* 8 = Możliwość powiększenia do 1½" (40 mm), gwint zew. Acme* A = Możliwość powiększenia/zmniejszenia do 30 mm, gwint zew. Acme** <i>* Niedostępne dla HSJ-0 i HSJ-3 ** Niedostępne dla HSJ-0 oraz HSJ-2</i>	2 = Pojedyncze zagięcie  4 = Potrójny przegub  	8 = Ramię o długości 20 cm*  12 = Ramię o dł. 30 cm  18 = Ramię o długości 46 cm**  <i>* Tylko HSJ-0 ** Niedostępne dla HSJ-0</i>

Przykład:

HSJ-1-3-2-2-12 = Wysoce wytrzymałe złącze obrotowe HSJ 1" (25 mm), wejście NPT 1" (25 mm), gwint zew. NPT 1" (25 mm) w trójniku linii głównej, ramię o długości 30 cm

SnapLok jest znakiem towarowym firmy LASCO Fittings Inc.

ZESTAWY SNAPLOK™

Zestawy te są przeznaczone do zastosowań wymagających solidnej instalacji ze względu na częste użycie szybkozłączcy.

KLUCZOWE KORZYŚCI







- Wysoce skuteczne rozwiązanie do stabilizacji szybkozłączcy
- Konstrukcja SnapLok obejmuje:
 - Wytrzymała konstrukcja wyjścia z PVC i mosiądzu
 - Blokada przeciwoobrotowa
 - Umożliwia stabilizację podłączenia
- Rozwiązuje typowe problemy związane ze stabilizacją szybkozłączcy i gwintem
 - Unikalny wylot SnapLok ze zintegrowanym gwintowanym wylotem z mosiądzu
- Patrz złącze obrotowe HSJ na **stronie 42**



Szybkozłącze ze SnapLok
Ze złączem obrotowym HSJ-1

ROTORY

ZESTAWY SNAPLOK - TWORZENIE SPECYFIKACJI: KOLEJNOŚĆ 1 + 2 + 3 + 4 + 5

1 Model	2 Typ Wlotu (od złączki rury)	3 Typ Wylotu (do wlotu zraszacza)	4 Rodzaj Wylotu	5 Długość Odcinka
HSJ-1 = Bardzo wytrzymałe złącze obrotowe 1" (25 mm)	6 = Gwintzew. BSP  2 = króciec 	S = Gwintzew. NPT SnapLok 1", mosiądz  T = Gwintzew. NPT/BSP SnapLok 3/4", mosiądz U = Gwintzew. BSP SnapLok 1" (25 mm), mosiądz 	2 = Pojedyncze zagięcie 	12 = Ramię o dł. 30 cm  18 = Ramię o dł. 46 cm 

Przykład:

HSJ-1-6-S-2-12 = wysoce wytrzymałe złącze obrotowe HSJ 1" (25 mm), wlot BSP 1" (25 mm), wyjście z zewnętrznym gwintem mosiężnym 1" (25 mm), trójnik linii głównej, ramię o długości 30 cm

ZAWORY ZWROTNE HCV

Wyeliminuj wycieki przy opuszczonej głowicy w zraszaczach i systemach do nawadniania krzewów dzięki regulowanym zaworom zwrotnym HCV.

KLUCZOWE KORZYŚCI

- Dostęp do regulacji od góry zaworu
- Możliwość kompensacji różnicy poziomów do 11 m
- Zróżnicowane rozmiary wejścia i wyjścia likwidują konieczność dodatkowych złączy
- Spełnia wymogi techniczne normy Schedule 80 i zapewnia trwałość przy dużym ciśnieniu
- Tabele strat ciśnienia dla produktów HVC na **stronie 219**

ZAWORY ZWROTNE HCV

Model	Opis
HC-50F-50F	F x wyjście z gwintem wew. 1/2"
HC-50F-50M	F x wyjście z gwintemzew. 1/2"
HC-75F-75M	Wejście z gwintem wew. 3/4" x wyjście z gwintemzew. 3/4"



Zawory Zwrotne HCV
Wysokość całkowita: 7,5 cm

SYSTEMY ST





ST-90-B

Zraszacz obrotowy ST-90 do sztucznej murawy jest przeznaczony do montażu w murawie naturalnej przylegającej do boiska ze sztuczną murawą. To idealne rozwiązanie dla małych i średnich boisk.

KLUCZOWE KORZYŚCI

- Zakres ustawień kąta: od 40° do 360°
- Mechanizm szybkiej kontroli kąta QuickCheck™
- Regulacja zakresu roboczego od góry
- Napęd smarowany wodą
- Fabrycznie montowana gumowa nakładka z logo
- Trajektoria dyszy: 22,5°

DANE UŻYTKOWE

- Promień: 31,4–36,6 m
- Przepływ: od 16,9 do 20,9 m³/godz.; od 282 do 348 l/min
- Zakres ciśnienia roboczego: od 6,9 do 8,3 bara; od 690 do 830 kPa
- Wielkość opadu: około 35 mm/godz.
- Okres gwarancji: 5 lat na podzespoły

OPCJE INSTALOWANE PRZEZ UŻYTKOWNIKA

- Zestaw osłon gumowych ST-90: nr części 234200SP

ROTOR ST	
Model	Opis
ST-90-B-XX	8 cm, wynurzalny, pokrywa typu jar-top, regulowany kąt, tłok z tworzywa sztucznego gwinty wlotowe BSP, fabrycznie zainstalowana dysza nr 73 lub 83



ST-90-B*

Wysokość całkowita: 29 cm
Część wynurzalna: 8 cm
Średnica: 14 cm
Podłączenie: 1½" (40 mm) BSP

* Nie jest przeznaczony do użytku z obudową ST

DYSZA ST-90-B - DANE EKSPLOATACYJNE

Dysza	Ciśnienie		Promień m	Przepływ		Opad mm/h	
	bar	kPa		m ³ /h	l/min	■	▲
73 ●	7,0	700	31,4	16,9	282	34,3	39,6
	7,5	750	33,2	17,5	291	31,7	36,6
	Pomarańczowy		8,0	800	35,1	18,1	301
83 ●	7,0	700	34,1	19,1	319	32,8	37,9
	7,5	750	35,4	20,0	333	32,0	37,0
	Brązowy		8,0	800	36,6	20,9	348

Uwagi:

Wszystkie wskaźniki opadów są obliczane dla kąta 180°. W przypadku zraszaczy pracujących w kącie 360° należy podzielić przez 2.

Wymaga minimum 7,0 barów; ciśnienie dynamiczne dostarczane do wlotu złącza obrotowego to 700 kPa.

ZŁĄCZA PRZEGUBOWE O WYSOKIM PRZEPŁYWIE

Te trwałe złącza obrotowe są łatwe do ustawienia i zapewniają prawidłową wysokość montażu zraszacza.

KLUCZOWE KORZYŚCI

- Wysokowydajne złącza obrotowe o dużym przepływie z uszczelnieniami typu O-ring
- HSJ-4 do rotorów I-90 i ST-90 o wysokim przepływie z wlotami 50 mm (2")

Złącza Przegubowe o Wysokim Przepływie
HSJ-4 = model 50 mm



WYSOKOPRZEPŁYWOWE ZŁĄCZE OBROTOWE HSJ - TWORZENIE SPECYFIKACJI: KOLEJNOŚĆ 1 + 2 + 3 + 4

1	Model	2	Typ Wlotu (od złączki rury)	3	Typ Wylotu (do wlotu zraszacza)	4	Rodzaj Wylotu	5	Długość Odcinka
	HSJ-4 = Bardzo wytrzymałe złącze obrotowe 50 mm		6 = Gwint zew. BSP 2" (50 mm), połączenie boczne poziome		D = Gwint zew. BSP 1½" (40 mm)		2 = Ppojedyncze zagięcie		12 = Ramię o długości 12" (30 cm)

Przykład:

HSJ-4-6-D-2-12 = Wysoce wytrzymałe złącze obrotowe HSJ 50 mm, boczne poziome połączenie z rurą - gwint zew. BSP 50 mm, wyjście do zraszacza - gwint zew. BSP 40 mm, pojedynczy przegub, ramię o długości 30 cm

ST-1200-BR

Ekonomiczny rotor ST-1200-BR jest idealnym rozwiązaniem przeznaczonym dla pastwisk, zagród, ujeżdżalni, oraz jako narzędzie służące do zmniejszania poziomu zapylenia i sftukiwania pyłu.

KLUCZOWE KORZYŚCI

- Dysze do wyboru: 5 (w zestawie)
- Dysza standardowa: nr 12
- Zakres dyszy: numery od 10 do 18
- Trajektoria dyszy: 22,5°
- Odizolowany, smarowany napęd
- Dysze: krótkie i długie (w zestawie)
- Regulacja kąta z ruchomymi podporami (lewa i prawa)
- Zakres ustawień kąta: od 40° do 360° (bez powrotu)
- Mechanizm zapadkowy dyszy

DANE UŻYTKOWE

- Promień: 20,4-35,1 m
- Przepływ: od 6,13 do 29,76 m³/godz.; od 102,1 do 495,9 l/min
- Zakres ciśnienia roboczego: 2,0 do 6,0 barów; 200 do 600 kPa



ST-1200-BR

Wysokość całkowita: 30 cm
Długość całkowita: 30 cm (Long Barrel)
Szerokość całkowita: 10 cm
Podłączenie: 1½" (40 mm) BSP

*Użyj części nr 241401SP 1½" (40 mm), króciec męski x 1½" (40 mm), adapter BSP (jeśli konieczne)

W zestawie

Krótkie i długie dysze

DANE DOTYCZĄCE WYDAJNOŚCI DYSZ ST-1200-BR

Dysza	Ciśnienie		Promień m	Przepływ		Opad cale/godz	
	bar	kPa		m ³ /godz.	l/min	■	▲
10 ● Czarny	2,0	200	20,4	6,13	102,2	29,4	34,0
	3,0	300	22,9	7,45	124,2	28,5	32,9
	4,0	400	25,9	8,65	144,2	25,8	29,8
	5,0	500	27,4	9,88	164,7	26,3	30,3
12 ● Czarny	2,0	200	20,7	7,63	127,2	35,5	41,0
	3,0	300	23,8	9,36	156,0	33,1	38,2
	4,0	400	26,8	10,81	180,2	30,1	34,7
	5,0	500	29,9	12,06	201,0	27,0	31,2
14 ● Czarny	2,0	200	21,3	10,38	173,0	45,6	52,7
	3,0	300	26,2	12,72	212,0	37,0	42,8
	4,0	400	30,5	14,70	244,9	31,6	36,5
	5,0	500	33,5	16,47	274,4	29,3	33,8
16 ● Czarny	2,0	200	21,9	13,52	225,2	56,1	64,8
	3,0	300	28,3	16,58	276,3	41,3	47,7
	4,0	400	31,4	19,15	319,1	38,9	44,9
	5,0	500	35,4	18,38	306,2	29,4	33,9
18 ● Czarny	3,0	300	29,0	21,01	350,1	50,1	57,9
	4,0	400	31,7	24,31	405,0	48,4	55,9
	5,0	500	33,8	27,15	452,4	47,4	54,8
	6,0	600	35,1	29,76	495,9	48,4	55,9

Zainstalowany Rotor ST-1200-BR



ST-1600-HS-BR

Oprócz nawierzchni z syntetyczną murawą ten wytrzymały rotor jest przeznaczony do nawadniania pastwisk, ujeżdżalni dla koni, naturalnych obszarów trawiastych oraz jako narzędzie służące do zmniejszania poziomu zapylenia.

KLUCZOWE KORZYŚCI

- Dysze do wyboru: 6
- Dysza standardowa: 20
- Zakres dysz: 16-26
- Trajektoria dyszy: 25°
- Regulacja kąta z ruchomymi ogranicznikami (lewy i prawy)
- Zakres ustawień kąta: od 40° do 360° (bez powrotu)
- Mechanizm zapadkowy dyszy

DANE UŻYTKOWE

- Promień: 32,5-50,3 m
- Przepływ: od 21,8 do 74,2 m³/godz.; od 364 do 1237 l/min
- Zakres ciśnień roboczych: od 4,0 do 8,0 barów; od 400 do 800 kPa
- Wielkość opadu: ok. 60 mm/godz.
- Okres gwarancji: 5 lat na podzespoły



ST-1600-HS-BR

(Szybkoobrotowy)

(Model montowany na tłoku)

Wysokość całkowita: 22 cm

Średnica: 21 cm

Podłączenie: 2" (50 mm) BSP*

*Użyj części nr 241400SP

2" (50 mm), króciec męski x

2" (50 mm), adapter męski BSP

(jeśli konieczne)

DANE DOTYCZĄCE WYDAJNOŚCI DYSZ ST-1600-HS-BR*

Dysza	Ciśnienie		Promień m	Przepływ		Opad mm/h		
	bar	kPa		m ³ /h	l/min	■	▲	
16 ●	4,0	400	32,5	21,8	364	41,4	47,8	
	5,0	500	35,0	24,4	406	39,8	45,9	
	Czarny	6,0	600	37,0	26,8	446	39,1	45,1
	7,0	700	39,0	28,9	482	38,0	43,9	
	8,0	800	41,0	31,2	520	37,1	42,9	
18 ●	4,0	400	34,0	24,3	405	42,0	48,6	
	5,0	500	37,0	27,1	452	39,6	45,8	
	Czarny	6,0	600	39,0	29,8	496	39,1	45,2
	7,0	700	40,5	32,1	535	39,1	45,2	
	8,0	800	43,0	34,8	580	37,6	43,5	
20 ●	4,0	400	35,0	32,7	545	53,4	61,7	
	5,0	500	39,0	36,5	609	48,1	55,5	
	Czarny	6,0	600	43,0	40,1	668	43,4	50,1
	7,0	700	44,0	43,3	721	44,7	51,6	
	8,0	800	45,0	46,4	773	45,8	52,9	
22 ●	4,0	400	36,0	38,9	649	60,1	69,4	
	5,0	500	39,5	43,6	726	55,8	64,5	
	Czarny	6,0	600	44,0	47,7	795	49,3	56,9
	7,0	700	47,0	51,5	859	46,7	53,9	
	8,0	800	48,0	55,2	920	47,9	55,3	
24 ●	4,0	400	37,0	45,9	765	67,1	77,4	
	5,0	500	40,5	51,3	855	62,6	72,2	
	Czarny	6,0	600	45,0	56,2	937	55,5	64,1
	7,0	700	47,5	60,7	1012	53,8	62,2	
	8,0	800	48,7	65,0	1084	54,9	63,3	
26 ●	4,0	400	38,4	53,0	883	71,8	82,9	
	5,0	500	41,4	59,2	986	68,8	79,5	
	Czarny	6,0	600	46,0	64,6	1077	61,0	70,4
	7,0	700	48,7	69,7	1162	58,6	67,7	
	8,0	800	50,3	74,2	1237	58,7	67,8	

* Wszystkie pomiary promienia wykonano przy standardowych prędkościach obrotowych. Spowolnienie obrotu do minimalnej prędkości obrotowej zwiększy promień o ponad 3 metry.

Zainstalowany Rotor ST-1600-HS-BR



ST-1700-V

Ten system ST jest wyposażony w konstrukcję Valve-in-Head, która przyspiesza instalację i konserwację.

KLUCZOWE KORZYŚCI

- Wybór dysz: 5 – od dysz 16 do 24
- Trajektoria dyszy: 25°
- Serwisowanie bez konieczności naruszania murawy dzięki konstrukcji Total-Top-Service (TTS)
- Konstrukcja Valve-in-Head upraszcza instalację
- Odizolowany, smarowany napęd zapewnia płynne działanie
- Regulacja kąta: ruchome podpory do regulacji kąta w lewo / w prawo

DANE UŻYTKOWE

- Promień: od 32 do 48 m
- Przepływ: od 21,0 do 58,8 m³/h; od 350 do 980 l/min
- Zakres ciśnień roboczych: od 4,0 do 8,0 barów; od 400 do 800 kPa
- Zakres ustawień łuku: od 40° do 360° (bez nawrotu)
- Prędkość obrotu: 80 sekund przy 6,0 barach; 600 kPa (pojedynczy obrót o 180°)
- Wielkość opadu: ok. 45 mm/h
- Okres gwarancji: 5 lat na podzespoły

OPCJE INSTALOWANE PRZEZ UŻYTKOWNIKA

- Zestaw osłon gumowych systemu bariery przepiętnienia: nr części ST-IBS-1700
- Zestaw dyszy o krótkim promieniu: nr części P/N 959900
- Adapter (jeśli konieczne), 2" (50 mm) króciec męski x 2" (50 mm) żeński BSP: nr części 241400SP

DYSZA ST-1700-V - DANE EKSPLOATACYJNE

Dysza	Ciśnienie		Promień m	Przepływ		Opad mm/h	
	bar	kPa		m ³ /godz.	l/min	■	▲
16 ● Czarny	4,0	400	32,0	21,0	350	41,0	47,3
	5,0	500	35,0	22,7	379	37,1	42,8
	6,0	600	37,0	25,9	432	37,8	43,7
	7,0	700	38,5	28,1	469	38,0	43,9
	8,0	800	40,0	30,4	508	38,1	43,9
18 ● Czarny	4,0	400	34,0	24,3	405	42,0	48,5
	5,0	500	36,5	26,1	435	39,2	45,3
	6,0	600	38,5	28,8	481	38,9	44,9
	7,0	700	40,0	31,1	519	38,9	44,9
	8,0	800	42,0	33,8	564	38,3	44,3
20 ● Czarny	4,0	400	35,0	30,4	508	49,7	57,4
	5,0	500	39,0	34,3	572	45,1	52,0
	6,0	600	41,0	37,2	621	44,3	51,1
	7,0	700	43,0	40,9	681	44,2	51,0
	8,0	800	45,0	44,0	733	43,4	50,1
22 ● Czarny	4,0	400	35,5	34,9	582	55,4	63,9
	5,0	500	39,0	39,5	659	51,9	60,0
	6,0	600	43,0	42,9	715	46,4	53,6
	7,0	700	45,5	46,8	780	45,2	52,2
	8,0	800	47,0	50,4	841	45,7	52,7
24 ● Czarny	4,0	400	37,0	40,2	671	58,8	67,9
	5,0	500	40,5	45,6	761	55,6	64,2
	6,0	600	44,0	50,4	840	52,1	60,1
	7,0	700	47,0	54,5	908	49,3	57,0
	8,0	800	48,0	58,8	980	51,0	58,9



ST-1700-V

Wysokość całkowita: 68 cm
Część wynurzalna: 13 cm
Góra: 33 x 39 cm
Rozmiar wlotu: 2" (50 mm) BSP*



Narzędzie do Zaworu ST-1700-V

Nr części 10000100SP
Do instalacji i demontażu zaworu wlotowego



Narzędzie do Wyjmowania Pierścienia zabezpieczającego

Nr części 25 1000SP



Zestaw Osłon Gumowych Systemu Bariery Przepiętnienia

Nr części STIBS1700

ZESTAW STG-900-KIT-B / STG-900

Najwyższej jakości system z dyszami o dalekim zasięgu jest głównie przeznaczony do nawadniania sztucznej murawy na obiektach sportowych.

KLUCZOWE KORZYŚCI

- Zakres ustawień kąta: od 40° do 360°
- Mechanizm szybkiej kontroli kąta QuickCheck™
- Regulacja zakresu roboczego od góry
- Napęd smarowany wodą
- Fabrycznie montowana gumowa nakładka z logo
- Trajektoria dyszy: 22,5°

DANE UŻYTKOWE

- Promień: 31,4–36,6 m
- Przepływ: od 16,9 do 20,9 m³/godz.; od 282 do 348 l/min
- Zakres ciśnienia roboczego: od 6,9 do 8,3 bara; od 690 do 830 kPa
- Wielkość opadu: około 35 mm/godz.
- Okres gwarancji: 5 lat na podzespoły

OPCJE INSTALOWANE PRZEZ UŻYTKOWNIKA

- Zestaw osłon gumowych dla STG-900: numer części 473900SP



STG-900*

Wysokość całkowita: 36 cm
Część wynurzalna: 8 cm
Średnica: 20 cm
Podłączenie: 1½" (40 mm), Acme

* Do użytku z obudową ST-173026-B

STG-900-KIT-B

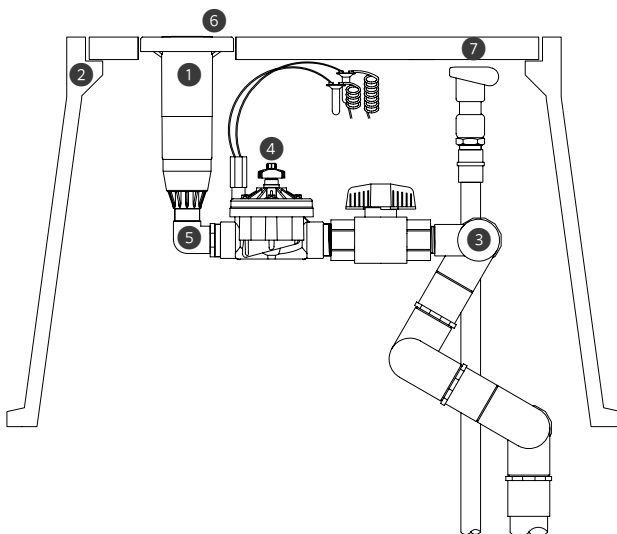

ELEMENTY SYSTEMU STG-900-KIT-B

Rysunek	Elementy	Ilość	Opis
1	STG-900-83	1	Wynurzalny, serwisowany od góry, regulowany łuk (40°–360°), wlot Acme 1½" (40 mm)
2	ST-173026-B	1	Obudowa kompozytowa, wstępnie odlany otwór na rotor i szybkozłącze
3	ST-2008-VA	1	Zorientowane pionowo złącze obrotowe z PVC, siedem punktów obrotowych, wlot wew. pasowany 50 mm (2"), wew. wylot Acme 40 mm (1½")
4	ST-VBVF-K	1	Zawór ICV-151G, kolektor zaworów kulowych, wlot Acme 40 mm (1½"), wylot Acme 40 mm (1½")
5	239800	1	Kolanko 40 mm (1½") wew. Acme dozew. Acme, łączy rotor STG-900 z ST-VBVF-K
6	473900SP	1	Zestaw osłon gumowych STG-900
7	HQ-5-RC-BSP	1	Szybkozłącze, wlot 1" BSP, wylot 1¼" na klucz

Rotor STG-900



DANE EKSPLOATACYJNE DYSZ STG-900

Dysza	Ciśnienie		Promień m	Przepływ		Opad mm/h	
	bar	kPa		m ³ /h	l/min	■	▲
73 ● Pomarańczowy	7,0	700	31,4	16,9	282	34,3	39,6
	7,5	750	33,2	17,5	291	31,7	36,6
	8,0	800	35,1	18,1	301	29,4	34,0
83 ● Brązowy	7,0	700	34,1	19,1	319	32,8	37,9
	7,5	750	35,4	20,0	333	32,0	37,0
	8,0	800	36,6	20,9	348	31,2	36,1

Uwagi:

Wszystkie wskaźniki opadów zostały obliczone dla kąta 180°. W przypadku zraszaczy pracujących przy wartości kąta 360° wskaźnik opadów należy podzielić przez 2.

Minimalne wymagane ciśnienie dynamiczne dostarczane do wlotu złącza obrotowego: 7,0 barów; 700 kPa.

ZŁĄCZA OBROTOWE ST

Multiaxis 22 bary; złącza obrotowe z PVC o nominalnej wartości 2200 kPa z siedmioma O-ringami umożliwiając idealne umieszczenie zraszacza w otworze zestawu obudowy ST.

ST-2008-VA: 2" (50 mm) do STG-900

Wlot: 2" (50 mm), pasowanie*
Wylot: Acme 40 mm (1½")

* Użyj adaptera - numer części 241400 do gwintów zew. BSP

Złącze adaptera 239300

Łączy złączkę kolankową 239800 z rotorem STG-900 z wlotem Acme



ZESTAWY ZAWORÓW ST

Wytrzymałe zawory sterujące są skonfigurowane tak, aby uzupełniały zraszacze i obudowy ST.

ST-VBVF-K: do zestawu STG-900-KIT-B

Zawór: 1½" (40 mm) NPT ICV
Zawór kulowy: 22 bary (2200 kPa)
Wlot: 1½" (40 mm), Acme
Wylot: 1½" (40 mm), Acme

Konstrukcja o niskim spadku ciśnienia: 0,7 bara; 70 kPa przy 22,7 m³/godz.; 378 l/min od wlotu złącza obrotowego do zraszacza
Objęmuje: Złącza 1½" (40 mm)



OBUDOWY ST

Wytrzymała, zwięzająca się konstrukcja z włókna szklanego i betonu polimeryzowanego z odlewanyimi otworami na zraszacz i zawór szybkozłączca.

ST-173026-B do zestawu STG-900-KIT-B obejmuje 3-częściowy zestaw osłon o grubości 50 mm

Obudowa główna: 43 cm × 76 cm
Wysokość całkowita: 66 cm
Masa korpusu: 47 kg
Masa całkowita: 73 kg
Podstawa: 68 cm × 104 cm
Porty szybkiego dostępu: 1



① Szybkozłączca

Wszystkie komory ST są wyposażone w wygodne porty szybkiego dostępu. Szybkozłączca zapewniają wygodny dostęp do wody w przypadku, gdy wymagane jest spłukiwanie wycieków lub rozpuszczalnych w wodzie farb. Zintegrowana konstrukcja eliminuje potrzebę stosowania dodatkowych obudów dla szybkozłączcy.

ST-1600-KIT-B / ST-1600-HS-B

Rozwiązanie charakteryzujące się wszystkimi funkcjami skumulowanymi w jednym urządzeniu zapewnia niezrównane możliwości czyszczenia, chłodzenia oraz sputkiwania boisk z nawierzchnią syntetyczną w celu przygotowania ich do gry.

KLUCZOWE KORZYŚCI

- Dysze do wyboru: 6
- Dysza standardowa: 20
- Zakres dysz: 16-26
- Trajektoria dyszy: 25°
- Odizolowany, smarowany napęd zębaty
- Regulacja kąta z ruchomymi ogranicznikami (lewy i prawy)
- Zakres ustawień łuku: od 40° do 360° (bez nawrotu)
- Mechanizm zapadkowy dyszy
- Regulowana prędkość obrotowa: od 0 do 65 sekund (modele o dużej prędkości, 180° przy 8 barach, 800 kPa)

DANE UŻYTKOWE

- Promień: 32,5-50,3 m
- Przepływ: od 21,8 do 74,2 m³/godz.; od 364 do 1237 l/min
- Zakres ciśnień roboczych: od 4 do 8 barów, od 400 do 800 kPa
- Wielkość opadu: ok. 60 mm/godz.
- Okres gwarancji: 5 lat na podzespoły

OPCJE INSTALOWANE PRZEZ UŻYTKOWNIKA

- Pokrywa imitująca beton do mocowania na górze spłaszczonego systemu ISB (używanego z obudową): nr części ST-FRP-1600
- Klej zatwardzony do mocowania ST przy mocowaniu do sztucznej murawy, bieżni lub pokrywy imitującej beton (ST-FRP-1600) przy napełnieniu systemu bariery przepięnienia: nr części ST-ADH-K
- Zestaw dyszy o krótkim promieniu ST-1600: nr części 959900
- Adapter (jeśli konieczne), 2" (50 mm) króciec męski x 2" (50 mm) męski BSP: nr części 241400SP (nie do użycia z zestawem)
- Zestaw cewki blokującej na prąd stały: nr części ST-LSA

ST-1600-KIT-B

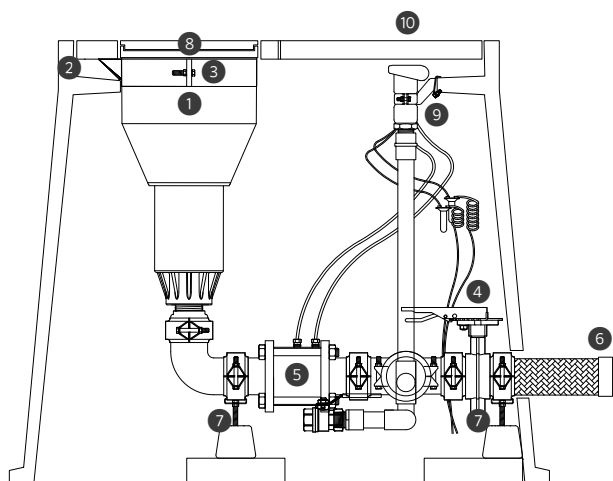

ST-1600-HS-B (Szybkoobrotowy)

Wysokość całkowita: 57 cm
Część wynurzalna: 13 cm
Średnica: 36 cm
Podłączenie: 2" (50 mm) BSP*



Narzędzie ST-1600 / ST-1700

P/N 517600SP
Do montażu i demontażu napędu zębatego

ELEMENTY SYSTEMU ST-1600-KIT-B

Rysunek	Elementy	Ilość	Opis
1	ST-1600-HS-B	1	Szybkoobrotowy, wynurzalny, regulacja zakresu (40° do 360°), wlot BSP 50 mm
2	ST-243636-B	1	Obudowa kompozytowa
3	ST-BKT-1600	1	Wieszak obudowy rotora i wspornik do regulacji nachylenia względem rotora ST-1600-HS-B
4	ST-BVF30-K	1	Zawór motylkowy kolektora i zestaw łącznika Victaulic® (obejmuje galwanizowany rowkowany łącznik adaptera rotora, męski BSP)
5	ST-V30-KV	1	Metalowy zawór sterujący 80 mm, rowkowana złączka wlotowa/wylotowa Victaulic 80 mm, zdalnie umieszczony elektromagnes 91 cm i kolektor przełącznika wyboru wł./wył./auto
6	ST-H30-K	1	Wąż wlotowy ze stali nierdzewnej 80 mm, żeński wlot NPT
7	ST-SPT-K	2	Regulowany wspornik kolektora, na obudowę wymagane są dwie sztuki
8	ST-IBS-1600	1	Zestaw osłony systemu bariery przepięnienia do rotora ST-1600-HS-B
9	ST-BKT-QCV	1	Wspornik wieszaka na szybkozłącze HQ-5-RC-BSP
10	HQ-5-RC-BSP	1	Szybkozłącze na klucz, wlot BSP 25 mm, wylot 32 mm

Victaulic jest znakiem towarowym firmy Victaulic Company.

System Bariery Przepiętnia ST

ST-IBS-1600

Zestaw osłon gumowych z systemem bariery przepiętnia.

Regulowany Wspornik do Podstawy ST

ST-BKT-1600

Ten wspornik podpira rotor w obudowie i umożliwia regulację wysokości w pionie, zapewniając idealne dostosowanie do powierzchni.

Kolektor ST i Zawór Odcinający

ST-BVF30-K

Galwanizowany żeliwny kolektor ze złączką 80 mm, zaworem odcinającym i zaworem spustowym.



Wsporniki Kolektora ST H-Block

ST-SPT-K

Regulowane wsporniki posiadają dużą podstawę wykonaną z gumy pochodzącej z recyklingu oraz pionowo regulowaną szynę nośną o szerokości 50 mm (pod kolektorem wymagane są dwie sztuki).



Elastyczny Wąż Włotowy ST ze Stali Nierdzewnej

ST-H30-K

Ultraelastyczny, karbowany wąż 80 mm ze stali nierdzewnej, z opłotem ze stali nierdzewnej.

Wolno Otwierający się, Wytrzymały Zawór ST

ST-V30-KV

Wytrzymały zawór 80 mm o bardzo niskiej stracie ciśnienia (0,15 bara, 15 kPa przy 65 m³/godz., 1082 l/min). Zawiera przełącznik wł./wył./auto i elektromagnes (nie pokazano).

DYSZA ST-1600 - DANE EKSPLOATACYJNE*

Dysza	Ciśnienie		Promień m	Przepływ		Opad mm/h	
	bar	kPa		m ³ /h	l/min	■	▲
16 ● Czarny	4,0	400	32,5	21,8	364	41,4	47,8
	5,0	500	35,0	24,4	406	39,8	45,9
	6,0	600	37,0	26,8	446	39,1	45,1
	7,0	700	39,0	28,9	482	38,0	43,9
18 ● Czarny	4,0	400	34,0	24,3	405	42,0	48,6
	5,0	500	37,0	27,1	452	39,6	45,8
	6,0	600	39,0	29,8	496	39,1	45,2
	7,0	700	40,5	32,1	535	39,1	45,2
20 ● Czarny	4,0	400	35,0	32,7	545	53,4	61,7
	5,0	500	39,0	36,5	609	48,1	55,5
	6,0	600	43,0	40,1	668	43,4	50,1
	7,0	700	44,0	43,3	721	44,7	51,6
22 ● Czarny	4,0	400	36,0	38,9	649	60,1	69,4
	5,0	500	39,5	43,6	726	55,8	64,5
	6,0	600	44,0	47,7	795	49,3	56,9
	7,0	700	47,0	51,5	859	46,7	53,9
24 ● Czarny	4,0	400	37,0	45,9	765	67,1	77,4
	5,0	500	40,5	51,3	855	62,6	72,2
	6,0	600	45,0	56,2	937	55,5	64,1
	7,0	700	47,5	60,7	1012	53,8	62,2
26 ● Czarny	4,0	400	38,4	53,0	883	71,8	82,9
	5,0	500	41,4	59,2	986	68,8	79,5
	6,0	600	46,0	64,6	1077	61,0	70,4
	7,0	700	48,7	69,7	1162	58,6	67,7
	8,0	800	50,3	74,2	1237	58,7	67,8

Uwaga:

Wszystkie wskaźniki opadów zostały obliczone dla kąta 180°.

Wartości opadu dla zraszacza 360° należy podzielić przez 2.

* Wszystkie pomiary promienia wykonano przy standardowych prędkościach obrotowych. Spowolnienie obrotu do minimalnej prędkości obrotowej zwiększy promień o ponad 3 metry.

BEZPROBLEMOWA INTEGRACJA

Idealnie wtapia się w otaczającą syntetyczną powierzchnię.



OBUDOWY ST

Wytrzymała, zwężająca się konstrukcja z włókna szklanego i betonu polimeryzowanego jest wyposażona w odlewane otwory na rotor, zawór szybkozłączka oraz zespół kolektora.

Szybkozłączka zapewniają wygodne źródło wody do bieżących konserwacji. Zintegrowana konstrukcja obudowy eliminuje potrzebę stosowania dodatkowych obudów szybkozłączka.

Zestaw zaworów ST-V30-KV zawiera przełącznik wł./wył./auto oraz zespół kolektora elektromagnetycznego. Dzięki tym udogodnieniom funkcje ręcznego sterowania zaworem i łączenia elektrozaworów znajdują się bliżej powierzchni, co zapewnia łatwy dostęp.

ST-243636-B: Obejmuje 4-częściowy zestaw pokryw PC o grubości 76 mm

Obudowa główna: 61 cm × 91 cm

Wysokość całkowita: 91 cm

Masa korpusu: 70 kg

Masa całkowita: 138 kg

Podstawa: 106 cm × 122 cm

Porty szybkiego dostępu: 2



① szybkozłączka

② Przełącznik
wł./wył./auto



DYSZA MP ROTATOR™



FUNKCJE ZAAWANSOWANE

AUTOMATYCZNE DOPASOWYWANIE OPADU

MP Rotatory dostosowują ilość wody przepływającej przez dyszę przy różnym ustawieniu kąta i promienia. Dzięki temu wartość opadu jest stała bez względu na ustawienie.

FUNKCJA DOUBLE-POP

Dysze MP Rotator wynurzają się z wewnętrznego korpusu dopiero wówczas, gdy tłok jest w pełni wysunięty. Dzięki temu urządzenie jest w pełni zabezpieczone przed przedostawaniem się brudu i osadu do wnętrza.



WYJĄTKOWO RÓWNOMIERNY DYSTRYBUCJA WODY

Wielostrumieniowa dysza MP Rotator zapewnia wyjątkowo równomierną dystrybucję wody i odporność na wiatr, dzięki czemu osiąga znacznie lepsze wyniki niż tradycyjne dysze zraszające.

NISKA WARTOŚĆ OPADU

Ponieważ zdecydowana większość gleb wykazuje nasiąkliwość mniejszą niż 25 mm/godz., nawadnianie przy niskim opadzie ma duże znaczenie w kontekście uzyskania optymalnej wydajności i zmniejszenia zjawiska spływania wody.

Standardowa wersja dyszy MP Rotator dostarcza wodę przy opadzie 10 mm/godz., podczas gdy w przypadku modelu dyszy MP800 wartość ta wynosi 20 mm/godz. Każda z tych opcji eliminuje spływanie wody, umożliwia jej oszczędności oraz zapobiega erozji gleby.

STANDARDOWE DYSZE MP Rotator



2,5 do 10,7 m

- Maksymalna efektywność zużycia wody
- Najniższa intensywność opadu

DYSZA MP ROTATOR Dysze MP800

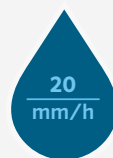

1,8 do 4,9 m

- Niewielkie przestrzenie
- Krótkie okresy nawadniania

DYSZA MP ROTATOR Dysze Strip



Szerokość 1,5 m

- Prostokątne powierzchnie
- Możliwość łączenia dowolnych dysz

ECO ROTATOR

Promień: od 2,5 do 9,1 m

Ten kompaktowy zraszacz jest wyposażony w fabrycznie zainstalowaną dyszę MP Rotator™, która zapewnia do 30% więcej oszczędności wody w porównaniu z tradycyjnymi dyszami zraszającymi.

KLUCZOWE KORZYŚCI

- Automagiczne dopasowanie opadów dla uproszczenia projektowania i elastyczności nawadniania
- Wyjątkowo równomierna dystrybucja wody zapewnia dobre nawodnienie terenu i maksymalne oszczędności wody
- Dzięki funkcji „podwójnego wynurzenia“ (Double-pop) do dyszy nie trafiają zanieczyszczenia zewnętrzne
- Duży filtr siatkowy na wlocie chroni dyszę przed zanieczyszczeniami w systemie
- Wytrzymała sprężyna zapewniająca równomierne cofanie tłoka

DODATKOWE FUNKCJE

- Odporna na działanie wiatru technologia wielostrumieniowa zapobiega powstawaniu mgły
- Aby zapewnić odporność na akty wandalizmu, łuk jest regulowany tylko, gdy dysza MP Rotator pracuje
- Oznaczenia kolorystyczne umożliwiają łatwą identyfikację w terenie
- Efekt podwójnego wynurzenia

DANE UŻYTKOWE

- Niska wartość opadu
- Promień: 1,8-9,1 m
- Zakres ciśnienia roboczego: od 1,7 do 3,8 bara; od 170 do 380 kPa
- Zalecane ciśnienie robocze: 2,8 bara; 280 kPa
- Okres gwarancyjny: 2 lata

OPCJA INSTALOWANA PRZEZ UŻYTKOWNIKA

- Zawór zwrotny (przy różnicy poziomów do 2 m, nr części 462237SP)



Eco Rotator

Wysokość całkowita: 18 cm
Część wynurzalna: 10 cm
Średnica odsonięta: 3 cm
Rozmiar wlotu: 1/2"

ECO-ROTATOR - DANE EKSPLOATACYJNE

ECO-04 MP800SR

Promień: od 1,8 do 3,5 m

Regulowany kąt i pełny obrót

● Pomarańczowy: 90-210°

● Limonkowy: 360°

Łuk	MAKS. PROMIENI							MIN. PROMIENI	
	Ciśnienie		Promień	Przepływ		Opad mm/h		Promień	Przepływ
	bar	kPa	m	m ³ /h	l/min	■	▲	m	m ³ /h l/min
90° ■	2,1	210	2,6	0,04	0,61	22	25	1,8	0,03 0,49
	2,5	250	2,9	0,04	0,72	21	24	2,1	0,03 0,55
	2,8	280	3,1	0,05	0,87	21	24	2,4	0,04 0,61
	3,0	300	3,4	0,06	0,95	20	23	2,4	0,04 0,68
	3,5	350	3,5	0,06	1,02	20	23	2,7	0,04 0,72
	3,8	380	3,5	0,06	1,06	20	23	3,0	0,05 0,76
180° ◐	2,1	210	2,6	0,07	1,21	22	25	1,8	0,06 0,98
	2,5	250	2,8	0,08	1,40	21	24	2,1	0,07 1,10
	2,8	280	3,0	0,10	1,59	21	24	2,4	0,07 1,21
	3,0	300	3,3	0,10	1,74	19	22	2,4	0,08 1,36
	3,5	350	3,4	0,11	1,82	19	22	2,7	0,09 1,44
	3,8	380	3,5	0,11	1,89	18	21	3,0	0,09 1,51
210° ◑	2,1	210	2,6	0,08	1,40	22	25	1,8	0,07 1,15
	2,5	250	2,8	0,10	1,67	22	25	2,1	0,08 1,28
	2,8	280	3,0	0,11	1,85	21	24	2,4	0,08 1,41
	3,0	300	3,2	0,12	2,01	20	23	2,4	0,10 1,59
	3,5	350	3,4	0,13	2,12	19	22	2,7	0,10 1,68
	3,8	380	3,5	0,13	2,20	18	21	3,0	0,11 1,77
360° ●	2,1	210	2,6	0,14	2,38	22	25	1,8	0,11 1,78
	2,5	250	2,8	0,16	2,65	20	23	2,1	0,12 1,97
	2,8	280	3,0	0,18	2,95	20	23	2,4	0,13 2,12
	3,0	300	3,1	0,19	3,22	20	23	2,4	0,13 2,23
	3,5	350	3,3	0,20	3,33	19	21	2,7	0,14 2,38
	3,8	380	3,5	0,22	3,71	18	21	3,0	0,16 2,65

Pogrubienie = Zalecane ciśnienie

ECO ROTATOR	
Model	Opis
ECO-04-800SR-90	Wynurzalny na 10 cm, MP800SR, promień 1,8-3,5 m, regulacja od 90° do 210°
ECO-04-800SR-360	Wynurzalny na 10 cm, MP800SR, promień 1,8-3,5 m, 360°
ECO-04 - 1090	wynurzalny, 10 cm, MP1000, promień od 2,5 do 4,5 m, regulacja od 90° do 210°
ECO-04 - 10360	wynurzalny, 10 cm, MP1000, promień od 2,5 do 4,5 m, 360°
ECO-04 - 2090	wynurzalny, 10 cm, MP2000, promień od 4,0 do 6,4 m, regulacja od 90° do 210°
ECO-04 - 20360	wynurzalny, 10 cm, MP2000, promień od 4,0 do 6,4 m, 360°
ECO-04 - 3090	wynurzalny, 10 cm, MP3000, promień od 6,7 do 9,1 m, regulacja od 90° do 210°
ECO-04 - 30360	wynurzalny, 10 cm, MP3000, promień od 6,7 do 9,1 m, 360°

Eco Rotator



ECO-ROTATOR – DANE EKSPLOATACYJNE

ECO-04 MP1000

Promień: od 2,5 do 4,5 m
Łuk regulowany i pełny obrót
● Kasztanowy: od 90° do 210°
● Oliwkowy: 360°

ECO-04 MP2000

Promień: od 4,0 do 6,4 m
Regulowany kąt i pełny obrót
● Czarny: od 90° do 210°
● Czerwony: 360°

ECO-04 MP3000

Promień: od 6,7 do 9,1 m
Łuk regulowany i pełny obrót
● Niebieski: od 90° do 210°
● Szary: 360°

Łuk	Ciśnienie		ECO-04 MP1000			ECO-04 MP2000			ECO-04 MP3000								
	bar	kPa	Promień m	Przeływ m³/h	Przeływ l/min	Opad mm/h	Promień m	Przeływ m³/h	Przeływ l/min	Opad mm/h	Promień m	Przeływ m³/h	Przeływ l/min	Opad mm/h			
90°	2,1	210	3,7	0,04	0,64	11	13	5,5	0,09	1,44	12	13	8,2	0,17	2,88	10	12
	2,5	250	4,0	0,04	0,72	11	13	5,8	0,09	1,52	11	13	8,5	0,19	3,11	10	12
	2,8	280	4,1	0,05	0,80	11	13	6,1	0,10	1,63	11	12	9,1	0,20	3,26	10	11
	3,0	300	4,3	0,05	0,87	11	13	6,4	0,11	1,74	10	12	9,1	0,21	3,41	10	12
	3,5	350	4,5	0,06	0,95	11	13	6,4	0,11	1,78	11	12	9,1	0,22	3,60	11	12
3,8	380	4,5	0,06	1,02	12	14	6,4	0,11	1,82	11	12	9,1	0,23	3,83	11	13	
180°	2,1	210	3,7	0,08	1,29	11	13	5,2	0,15	2,43	11	13	8,2	0,36	5,99	11	12
	2,5	250	4,0	0,09	1,44	11	13	5,5	0,16	2,69	11	12	8,5	0,39	6,44	11	12
	2,8	280	4,1	0,10	1,59	11	13	5,8	0,18	2,92	11	12	9,1	0,42	6,90	10	12
	3,0	300	4,3	0,10	1,67	11	13	6,1	0,20	3,22	11	12	9,1	0,44	7,31	11	12
	3,5	350	4,5	0,12	1,90	11	13	6,4	0,21	3,45	10	12	9,1	0,47	7,73	11	13
3,8	380	4,5	0,12	1,93	12	13	6,4	0,22	3,60	11	12	9,1	0,49	8,07	12	14	
210°	2,1	210	3,7	0,09	1,52	12	13	5,2	0,17	2,84	11	13	8,2	0,42	6,97	11	12
	2,5	250	4,0	0,10	1,71	11	13	5,5	0,19	3,07	11	12	8,5	0,46	7,54	11	13
	2,8	280	4,1	0,11	1,86	11	13	5,8	0,20	3,26	10	12	9,1	0,49	8,03	10	12
	3,0	300	4,3	0,12	1,93	11	13	6,1	0,21	3,45	10	11	9,1	0,52	8,53	11	12
	3,5	350	4,5	0,13	2,16	11	13	6,4	0,23	3,71	9	11	9,1	0,55	8,98	11	13
3,8	380	4,5	0,14	2,24	11	13	6,4	0,23	3,83	10	11	9,1	0,57	9,44	12	14	
360°	2,1	210	3,7	0,16	2,62	12	13	5,2	0,29	4,85	11	13	8,2	0,72	11,94	11	12
	2,5	250	4,0	0,18	2,92	11	13	5,5	0,32	5,19	10	12	8,5	0,78	12,89	11	12
	2,8	280	4,1	0,19	3,18	11	13	5,8	0,34	5,61	10	12	9,1	0,84	13,80	10	12
	3,0	300	4,3	0,20	3,34	11	13	6,1	0,36	5,95	10	11	9,1	0,89	14,63	11	12
	3,5	350	4,5	0,23	3,71	11	13	6,4	0,39	6,37	9	11	9,1	0,94	15,43	11	13
3,8	380	4,5	0,23	3,83	11	13	6,4	0,40	6,59	10	11	9,1	0,98	16,18	12	14	

Pogrubienie = Zalecane ciśnienie

STANDARDOWY MP ROTATOR™

Dysze MP Rotator cieszą się największym zaufaniem na rynku jako rozwiązanie o dużej wydajności, umożliwiające osiągnięcie do 30% oszczędności wody w porównaniu z tradycyjnymi dyszami zraszającymi.

Promień: od 2,5 do 10,7 m

10
mm/h

KLUCZOWE KORZYŚCI

- Najniższa w branży wartość opadu wynosząca około 10 mm/godz.
- Dopasowanie opadów dla uproszczenia projektowania i elastyczności nawadniania
- Dzięki funkcji „podwójnego wynurzenia“ (Double-pop) do dyszy nie trafiają zanieczyszczenia zewnętrzne
- Wyjątkowo równomierna dystrybucja wody zapewnia dobre nawodnienie terenu i maksymalne oszczędności wody

DODATKOWE FUNKCJE

- Odporna na działanie wiatru technologia wielostrumieniowa zapobiega powstawaniu mgły
- Aby zapewnić odporność na akty wandalizmu, łuk jest regulowany tylko, gdy dysza MP Rotator pracuje
- Zdemontowany filtr siatkowy zapobiega zatykaniu się dyszy
- Oznaczenia kolorami umożliwiają łatwą identyfikację

DANE UŻYTKOWE

- Możliwość redukcji promienia o około 25% we wszystkich modelach
- Zalecane ciśnienie robocze: 2,8 bara; 280 kPa
- Minimalne ustawienie promienia przy wartości ciśnienia 2,1 bara; 210 kPa
- Okres gwarancyjny: 3 lata

OPCJE

- Użyj Pro-Spray™ z korpusem zraszacza PRS40, aby ustawić ciśnienie o wartości do 2,8 bara, 280 kPa przy nominalnym ustawieniu promienia
- Użyj Pro-Spray z korpusem zraszacza PRS30, aby ustawić ciśnienie o wartości do 2,1 bara; 210 kPa przy minimalnym ustawieniu promienia

MP1000: Promień 2,5–4,5 m



MP1000-90
90-210°



MP1000-210
210-270°



MP1000-360
360°

MP2000: Promień 4,0–6,4 m



MP2000-90
90-210°



MP2000-210
Od 210° do 270°



MP2000-360
360°

MP3000: Promień 6,7–9,1 m



MP3000-90
90-210°



MP3000-210
210-270°



MP3000-360
360°

MP3500: Promień 9,4–10,7 m



MP3500-90
90-210°

MP ROTATOR – SPECYFIKACJA: KOLEJNOŚĆ 1 + 2

1 Model	2 Opcje
MP1000-90 = Promień od 2,5 do 4,5 m, regulacja od 90° do 210°	(puste) = Brak opcji HT = Wersja z gwintem zewnętrznym (nieдоступna dla modeli 3500 i 1000-210)
MP1000-210 = Promień od 2,5 do 4,5 m, regulacja od 210° do 270°	
MP1000-360 = Promień od 2,5 do 4,5 m, 360°	
MP2000-90 = Promień od 4,0 do 6,4 m, regulacja od 90° do 210°	
MP2000-210 = Promień od 4,0 do 6,4 m, regulacja od 210° do 270°	
MP2000-360 = Promień od 4,0 do 6,4 m, 360°	
MP3000-90 = Promień od 6,7 do 9,1 m, regulacja od 90° do 210°	
MP3000-210 = Promień od 6,7 do 9,1 m, regulacja od 210° do 270°	
MP3000-360 = Promień od 6,7 do 9,1 m, 360°	
MP3500-90 = Promień od 9,4 do 10,7 m, regulacja od 90° do 210°	
MPLCS-515 = Pas w lewym rogu, 1,5 × 4,6 m	
MPRCS-515 = Pas w prawym rogu, 1,5 × 4,6 m	
MPSS-530 = Pas boczny, 1,5 × 9,1 m	
MP-CORNER = Promień od 2,5 do 4,5 m, regulacja od 45° do 105°	

DYSZA MP ROTATOR — OSIĄGI

MP1000





Promień: od 2,5 do 4,5 m
Regulowany kąt i pełny obrót
● Kasztanowy: od 90° do 210°
● Jasnyniebieski: od 210° do 270°
● Oliwkowy: 360°

MP2000

Promień: od 4,0 do 6,4 m
Regulowany kąt i pełny obrót
● Czarny: od 90° do 210°
● Zielony: od 210° do 270°
● Czerwony: 360°

MP3000

Promień: od 6,7 do 9,1 m
Łuk regulowany i pełny obrót
● Niebieski: od 90° do 210°
● Żółty: od 210° do 270°
● Szary: 360°

Łuk	Ciśnienie		MP1000		MP2000		MP3000		Opad mm/h		Opad mm/h		Opad mm/h		Opad mm/h		
	bar	kPa	Promień m	Przeływ m³/h	Przeływ l/min	Promień m	Przeływ m³/h	Przeływ l/min	Promień m	Przeływ m³/h	Przeływ l/min	■	▲	■	▲	■	▲
90° 	2,1	210	3,7	0,04	0,64	11	13	5,5	0,09	1,44	12	13	8,2	0,17	2,88	10	12
	2,5	250	4,0	0,04	0,72	11	13	5,8	0,09	1,52	11	13	8,5	0,19	3,11	10	12
	2,8	280	4,1	0,05	0,80	11	13	6,1	0,10	1,63	11	12	9,1	0,20	3,26	10	11
	3,0	300	4,3	0,05	0,87	11	13	6,4	0,11	1,74	10	12	9,1	0,21	3,41	10	12
	3,5	350	4,5	0,06	0,95	11	13	6,4	0,11	1,78	11	12	9,1	0,22	3,60	11	12
	3,8	380	4,5	0,06	1,02	12	14	6,4	0,11	1,82	11	12	9,1	0,23	3,83	11	13
180° 	2,1	210	3,7	0,08	1,29	11	13	5,2	0,15	2,43	11	13	8,2	0,36	5,99	11	12
	2,5	250	4,0	0,09	1,44	11	13	5,5	0,16	2,69	11	12	8,5	0,39	6,44	11	12
	2,8	280	4,1	0,10	1,59	11	13	5,8	0,18	2,92	11	12	9,1	0,42	6,90	10	12
	3,0	300	4,3	0,10	1,67	11	13	6,1	0,20	3,22	11	12	9,1	0,44	7,31	11	12
	3,5	350	4,5	0,12	1,90	11	13	6,4	0,21	3,45	10	12	9,1	0,47	7,73	11	13
	3,8	380	4,5	0,12	1,93	12	13	6,4	0,22	3,60	11	12	9,1	0,49	8,07	12	14
210° 	2,1	210	3,7	0,09	1,52	12	13	5,2	0,17	2,84	11	13	8,2	0,42	6,97	11	12
	2,5	250	4,0	0,10	1,71	11	13	5,5	0,19	3,07	11	12	8,5	0,46	7,54	11	13
	2,8	280	4,1	0,11	1,86	11	13	5,8	0,20	3,26	10	12	9,1	0,49	8,03	10	12
	3,0	300	4,3	0,12	1,93	11	13	6,1	0,21	3,45	10	11	9,1	0,52	8,53	11	12
	3,5	350	4,5	0,13	2,16	11	13	6,4	0,23	3,71	9	11	9,1	0,55	8,98	11	13
	3,8	380	4,5	0,14	2,24	11	13	6,4	0,23	3,83	10	11	9,1	0,57	9,44	12	14
270° 	2,1	210	3,7	0,11	1,82	11	12	5,2	0,22	3,60	11	12	8,2	0,55	8,98	11	12
	2,5	250	4,0	0,12	2,01	10	12	5,5	0,24	3,90	10	12	8,5	0,59	9,66	11	12
	2,8	280	4,1	0,14	2,39	11	13	5,8	0,25	4,17	10	12	9,1	0,63	10,35	10	12
	3,0	300	4,3	0,15	2,54	11	13	6,1	0,27	4,43	10	11	9,1	0,66	10,95	11	12
	3,5	350	4,5	0,17	2,73	11	13	6,4	0,28	4,66	9	11	9,1	0,70	11,60	11	13
	3,8	380	4,5	0,17	2,84	11	13	6,4	0,30	4,93	10	11	9,1	0,74	12,20	12	14
360° 	2,1	210	3,7	0,16	2,62	12	13	5,2	0,29	4,85	11	13	8,2	0,72	11,94	11	12
	2,5	250	4,0	0,18	2,92	11	13	5,5	0,32	5,19	10	12	8,5	0,78	12,89	11	12
	2,8	280	4,1	0,19	3,18	11	13	5,8	0,34	5,61	10	12	9,1	0,84	13,80	10	12
	3,0	300	4,3	0,20	3,34	11	13	6,1	0,36	5,95	10	11	9,1	0,89	14,63	11	12
	3,5	350	4,5	0,23	3,71	11	13	6,4	0,39	6,37	9	11	9,1	0,94	15,43	11	13
	3,8	380	4,5	0,23	3,83	11	13	6,4	0,40	6,59	10	11	9,1	0,98	16,18	12	14

Pogrubiona Czcionka = Ciśnienie optymalne dla dyszy MP Rotator wynosi 2,8 bara, 280 kPa. Można je łatwo uzyskać, stosując dysze z korpusem zraszacza Pro-Spray PRS40 z regulacją ciśnienia przy 2,8 bara, 280 kPa.

Najlepiej Współpracuje z Pro-Spray PRS40



Smart WaterMark
Sprawdzone i niezawodne narzędzie do oszczędzania wody

Kompatybilny z:



Pro-Spray PRS40
Strona 72



DYSZA MP ROTATOR — OSIĄGI

MP3500

Promień: od 9,4 do 10,7 m

Regulacja łuku

● Jasnobrązowy: od 90° do 210°

Łuk	Ciśnienie		Promień m	Przepływ m³/h	Przepływ l/min	Opadmm/h	
	bar	kPa				■	▲
90° 	2,1	210	10,4	0,26	4,28	10	11
	2,5	250	10,4	0,28	4,58	10	12
	2,8	280	10,7	0,29	4,84	10	12
	3,0	300	10,7	0,31	5,22	11	13
	3,5	350	10,7	0,33	5,41	11	13
	3,8	380	10,7	0,34	5,68	12	14
180° 	2,1	210	10,4	0,51	8,48	9	11
	2,5	250	10,4	0,60	10,03	11	13
	2,8	280	10,7	0,65	10,83	11	13
	3,0	300	10,7	0,70	11,73	12	14
	3,5	350	10,7	0,73	12,15	13	15
	3,8	380	10,7	0,75	12,41	13	15
210° 	2,1	210	10,4	0,65	10,75	10	12
	2,5	250	10,4	0,70	11,66	11	13
	2,8	280	10,7	0,75	12,45	11	13
	3,0	300	10,7	0,80	13,40	12	14
	3,5	350	10,7	0,85	14,23	13	15
	3,8	380	10,7	0,90	14,91	13	16



Pogrubiona czcionka = Optymalne ciśnienie dyszy MP Rotator wynosi 2,8 bara, 280 kPa. Można je łatwo uzyskać, stosując korpus zraszacza Pro-Spray PRS40 z regulacją ciśnienia przy 2,8 bara, 280 kPa.

DYSZA MP ROTATOR — OSIĄGI

● **MPLCS-515**: Kość słoniowa, pas w lewym rogu MP

● **MPRCS-515**: Miedz, pas w prawym rogu MP

● **MPSS-530**: Brąz, krawędź boczna MP

	Ciśnienie		Promień m	Przepływ m³/h	Przepływ l/min	Opadmm/h	
	bar	kPa				■	▲
Pas w Lewym Rogu MP 	2,1	210	1,2 x 4,2	0,04	0,64	31	15
	2,5	250	1,4 x 4,4	0,04	0,68	27	13
	2,8	280	1,5 x 4,5	0,04	0,72	26	13
	3,0	300	1,6 x 4,6	0,05	0,79	26	13
	3,5	350	1,7 x 4,7	0,05	0,87	26	13
	3,8	380	1,8 x 4,8	0,05	0,91	25	13
Prawy pas Narożny MP 	2,1	210	1,2 x 4,2	0,04	0,64	31	15
	2,5	250	1,4 x 4,4	0,04	0,68	27	13
	2,8	280	1,5 x 4,5	0,04	0,72	26	13
	3,0	300	1,6 x 4,6	0,05	0,79	26	13
	3,5	350	1,7 x 4,7	0,05	0,87	26	13
	3,8	380	1,8 x 4,8	0,05	0,91	25	13
Pas Boczny MP 	2,1	210	1,2 x 8,4	0,07	1,25	30	15
	2,5	250	1,4 x 8,7	0,08	1,36	27	13
	2,8	280	1,5 x 9,0	0,09	1,44	26	13
	3,0	300	1,6 x 9,3	0,09	1,55	25	13
	3,5	350	1,7 x 9,6	0,10	1,67	24	12
	3,8	380	1,8 x 9,9	0,11	1,79	24	12

MP3500



Dysze MP Rotator Strip



MPLCS-515
Pas w lewym rogu
1,5 x 4,6 m



MPRCS-515
Pas w prawym rogu
1,5 x 4,6 m



MPSS-530
Pas boczny
1,5 x 9,1 m



Uwagi:

Aby dostosować wartości opadu dysz MP Rotator MP800, należy stosować rozstawienie na bazie prostokąta.

Obliczanie opadu: **patrz strona 204.**

DYSZA MP ROTATOR — OSIĄGI

Dysza MP Corner

Promień: od 2,5 do 4,5 m

Regulacja zakresu

● Turkusowy: od 45° do 105°

Łuk	Ciśnienie		Promień m	Przeływ m ³ /h	Przeływ l/min
	bar	kPa			
45° ▶	2,1	210	3,5	0,04	0,61
	2,5	250	4,0	0,04	0,68
	2,8	280	4,1	0,04	0,70
	3,0	300	4,3	0,04	0,73
	3,5	350	4,4	0,05	0,78
90° ◐	2,1	210	3,5	0,08	1,27
	2,5	250	4,0	0,08	1,40
	2,8	280	4,1	0,09	1,44
	3,0	300	4,3	0,09	1,57
	3,5	350	4,4	0,10	1,67
105° ◑	2,1	210	3,5	0,09	1,48
	2,5	250	4,0	0,10	1,63
	2,8	280	4,1	0,10	1,70
	3,0	300	4,3	0,11	1,83
	3,5	350	4,4	0,12	1,94
3,8	380	4,5	0,12	2,00	

Dysza MP Corner



MP-CORNER

Róg
od 2,5 do 4,5 m

Gwint Zewnętrzny



MP-HT

Gwint zewnętrzny

Akcesoria MP



MPTOOL

Do regulacji wszystkich
dysz modeli MP Rotator



MPSTICK

Montowany zatrzaskowo
na rurach PVC 1" (25 mm)
dowolnej długości,
umożliwia regulację
w pionie.
Rura PVC nie dołączona.

MP Corner

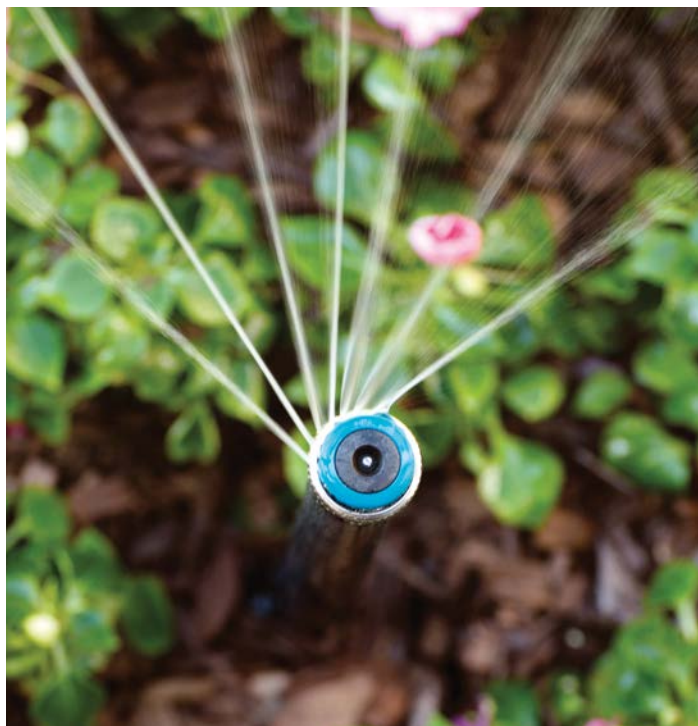

Narzędzie MP do Łatwej Regulacji



MP ROTATOR™ MP800

Promień: od 1,8 do 4,9 m

20
mm/h

Dysza MP800 zapewnia wyższe wartości opadu, które są idealne w przypadku małych przestrzeni lub modernizacji systemu nawadniania.

KLUCZOWE KORZYŚCI

- Wartości opadu wynoszące około 20 mm/godz. do modernizacji systemu nawadniania
- Automatyczne dopasowanie opadów dla uproszczenia projektowania i elastyczności nawadniania
- Dzięki funkcji „podwójnego wynurzenia“ (Double-pop) do dyszy nie trafiają zanieczyszczenia zewnętrzne
- Wyjątkowo równomierna dystrybucja wody zapewnia dobre nawodnienie terenu i maksymalne oszczędności wody

DODATKOWE FUNKCJE

- Odporna na działanie wiatru technologia wielostrumieniowa zapobiega powstawaniu mgły
- Aby zapewnić odporność na akty wandalizmu, łuk jest regulowany tylko, gdy dysza MP Rotator pracuje
- Zdemontowany filtr siatkowy zapobiega zatykaniu się dyszy
- Oznaczenia kolorami umożliwiają łatwą identyfikację

DANE UŻYTKOWE

- Możliwość redukcji promienia do ok. 25% we wszystkich modelach
- Zalecane ciśnienie robocze: 2,8 bara; 280 kPa
- Minimalne ustawienie promienia przy wartości ciśnienia 2,1 bara; 210 kPa
- Stosowanie filtracji jest zalecane przy korzystaniu z wody nieoczyszczonej
- Okres gwarancyjny: 3 lata

OPCJE

- Użyj Pro-Spray™ ze zraszaczem PRS40, aby ustawić ciśnienie o wartości do 2,8 bara, 280 kPa przy nominalnym ustawieniu promienia
- Użyj Pro-Spray z korpusem zraszacza PRS30, aby ustawić ciśnienie o wartości do 2,1 bara; 210 kPa przy minimalnym ustawieniu promienia

MP800SR: Promień 1,8–3,5 m



MP800SR-90
90–210°

MP800SR-360
360°

MP815: Promień 2,5–4,9 m



MP815-90
90–210°

MP815-210
210–270°

MP815-360
360°

Kompatybilny z:



Filtr HY
Strona
168



PRS30 i PRS40
Strona 70 i
72

MP800SR-90



MP815-90



DYSZA MP ROTATOR — OSIĄGI

MP800SR

Promień: od 1,8 do 3,5 m

Regulowany kąt i pełny obrót

● Pomarańczowy: 90–210°

● Limonkowy: 360°

MAKS. PROMIĘŃ							MIN. PROMIĘŃ			
Łuk	Ciśnienie		Promień m	Przepływ		Opad mm/h		Przepływ		
	bar	kPa		m ³ /h	l/min	■	▲	m	m ³ /h	l/min
90° ■	2,1	210	2,6	0,04	0,61	22	25	1,8	0,03	0,49
	2,5	250	2,9	0,04	0,72	21	24	2,1	0,03	0,55
	2,8	280	3,1	0,05	0,87	21	24	2,4	0,04	0,61
	3,0	300	3,4	0,06	0,95	20	23	2,4	0,04	0,68
	3,5	350	3,5	0,06	1,02	20	23	2,7	0,04	0,72
	3,8	380	3,5	0,06	1,06	20	23	3,0	0,05	0,76
180° ◐	2,1	210	2,6	0,07	1,21	22	25	1,8	0,06	0,98
	2,5	250	2,8	0,08	1,40	21	24	2,1	0,07	1,10
	2,8	280	3,0	0,10	1,59	21	24	2,4	0,07	1,21
	3,0	300	3,3	0,10	1,74	19	22	2,4	0,08	1,36
	3,5	350	3,4	0,11	1,82	19	22	2,7	0,09	1,44
	3,8	380	3,5	0,11	1,89	18	21	3,0	0,09	1,51
210° ◑	2,1	210	2,6	0,08	1,40	22	25	1,8	0,07	1,15
	2,5	250	2,8	0,10	1,67	22	25	2,1	0,08	1,28
	2,8	280	3,0	0,11	1,85	21	24	2,4	0,08	1,41
	3,0	300	3,2	0,12	2,01	20	23	2,4	0,10	1,59
	3,5	350	3,4	0,13	2,12	19	22	2,7	0,10	1,68
	3,8	380	3,5	0,13	2,20	18	21	3,0	0,11	1,77
360° ●	2,1	210	2,6	0,14	2,38	22	25	1,8	0,11	1,78
	2,5	250	2,8	0,16	2,65	20	23	2,1	0,12	1,97
	2,8	280	3,0	0,18	2,95	20	23	2,4	0,13	2,12
	3,0	300	3,1	0,19	3,22	20	23	2,4	0,13	2,23
	3,5	350	3,3	0,20	3,33	19	21	2,7	0,14	2,38
	3,8	380	3,5	0,22	3,71	18	21	3,0	0,16	2,65

Pogrubiona czcionka = Optymalne ciśnienie dyszy MP Rotator wynosi 2,8 bara, 280 kPa. Można je łatwo uzyskać, stosując korpus zraszacza Pro-Spray PRS40 z regulacją ciśnienia przy 2,8 bara, 280 kPa.

DYSZA MP ROTATOR — OSIĄGI

MP815

Promień: od 2,5 do 4,9 m

Regulowany kąt i pełny obrót

● Kasztanowy(szary korpus): 90° do 210°

● Jasnoniebieski(szary korpus): 210° do 270°

● Oliwkowy(szary korpus): 360°

Łuk	Ciśnienie		Promień m	Przepływ		Opad mm/h	
	bar	kPa		m ³ /h	l/min	■	▲
90° ■	2,1	210	4,3	0,10	1,59	21	24
	2,5	250	4,5	0,10	1,74	21	24
	2,8	280	4,6	0,11	1,85	21	24
	3,1	310	4,8	0,12	1,97	21	24
	3,5	350	4,9	0,12	2,08	21	24
	3,8	380	4,9	0,13	2,20	22	25
180° ◐	2,1	210	4,0	0,17	2,84	21	25
	2,5	250	4,3	0,20	3,26	21	24
	2,8	280	4,5	0,21	3,52	21	24
	3,1	310	4,6	0,22	3,63	21	24
	3,5	350	4,8	0,24	4,01	21	24
	3,8	380	4,9	0,25	4,20	21	24
210° ◑	2,1	210	4,0	0,20	3,33	21	25
	2,5	250	4,3	0,22	3,63	20	23
	2,8	280	4,5	0,25	4,16	21	24
	3,1	310	4,6	0,26	4,39	21	25
	3,5	350	4,8	0,28	4,69	21	24
	3,8	380	4,9	0,30	4,92	21	24
270° ◒	2,1	210	4,0	0,26	4,31	22	25
	2,5	250	4,3	0,28	4,69	20	23
	2,8	280	4,5	0,32	5,30	21	24
	3,1	310	4,6	0,33	5,56	21	24
	3,5	350	4,8	0,35	5,83	20	23
	3,8	380	4,9	0,37	6,09	20	23
360° ●	2,1	210	4,0	0,35	5,75	22	25
	2,5	250	4,3	0,39	6,43	21	24
	2,8	280	4,5	0,42	7,08	21	24
	3,1	310	4,6	0,45	7,57	21	25
	3,5	350	4,8	0,48	8,06	21	24
	3,8	380	4,9	0,51	8,55	21	25

ZESTAW PALIKÓW MP ROTATOR

Zaprojektowane z myślą o łatwym montażu z dowolną wysokowydajną dyszą MP Rotator zestawy palików MP zostały wstępnie zmontowane, co umożliwia ich szybką instalację w terenie.

KLUCZOWE KORZYŚCI

- Połącz z dowolną wysokowydajną dyszą MP Rotator, aby usprawnić tymczasowe nawadnianie
- Wstępnie zmontowane w celu szybkiego i łatwego montażu w terenie
- Standardowy zestaw zawiera palik o wysokości 66 cm, adapter dyszy, rurkę 0,345" (9 mm) i gwintowaną złączkę z gwintem zewnętrznym 1/2" do szybkiego podłączenia
- Aby uzyskać maksymalną oszczędność wody, zastosuj regulator ciśnienia 2,8 bara (280 kPa) oraz zawór zwrotny firmy Hunter

DANE UŻYTKOWE

- Zakres ciśnienia roboczego: od 2,1 do 4,8 bara (od 210 do 480 kPa)

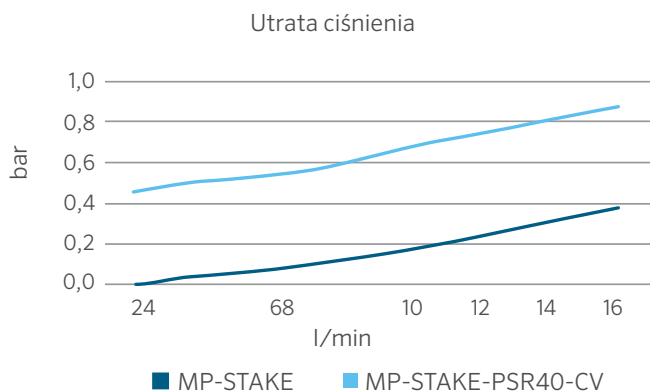

Modele: zestawy palików standardowe i z regulacją ciśnienia



MP-STAKE

Wysokość całkowita: 71 cm
Przyłącze z gwintem zewnętrznym: 1/2"

MP-STAKE-PRS40-CV

Całkowita wysokość: 86 cm
Przyłącze z gwintem zewnętrznym: 1/2"

Kompatybilny z:



Wszystkie Dysze
MP Rotator
Strona 54 i 58



Dysze Zraszające
Strona 75

Instalacja MP-STAKE-PRS40-CV



MODELE MP-STAKE	
Model	Opis
MP-STAKE	Palik o wysokości 66 cm, rurka 0,345" (9 mm) do złączki z gwintem zewnętrznym 1/2", adapter do krzewów PROS-00 (wysokość całkowita: 71 cm)
MP-STAKE-PRS40-CV	Palik o wysokości 66 cm, rurka 0,345" (9 mm) do złączki z gwintem zewnętrznym 1/2", zawór zwrotny firmy Hunter, adapter do krzewów PROS-00-PRS40 z regulacją ciśnienia (wysokość całkowita: 86 cm)



ZAPROJEKTOWANY Z MYŚLĄ O MAKSYMALNEJ WYDAJNOŚCI

WYTRZYMAŁOŚĆ

Dysza MP Rotator, w której zaprojektowano tylko jedną ruchomą część, jest zbudowana z materiałów najwyższej jakości, aby zapewnić długotrwałą pracę w każdej instalacji.

SZEROKIE ZASTOSOWANIA

Dopasowane natężenie opadu na pasach o szerokości 1,5 m i promieniu 10,7 m sprawia, że dysze MP Rotator doskonale spełnią swoje zadanie w szerokim zakresie zastosowań.

WYDAJNOŚĆ

Obracające się strumienie wody dają sobie radę w trudnych warunkach wietrznych i zmniejszają powstawanie mgły, zapewniając równomierne rozprowadzenie wody w powolnym, równomiernym tempie. Dzięki temu gleba może lepiej wchłonąć wodę i nie powstaje zjawisko spływania.

NIEZAWODNOŚĆ

Sprzedawana od ponad 15 lat przez firmę Hunter Industries dysza MP Rotator cieszy się największym zaufaniem klientów wśród wszystkich dostępnych na rynku wysokowydajnych dysz.



KORPUSY ZRASZACZY SPRAY



KORPUS ZRASZACZA SPRAY

FUNKCJE ZAAWANSOWANE

ODPORNOŚĆ I TRWAŁOŚĆ



WTOPIONA USZCZELKA ZGARNIAJĄCA

Ta wielofunkcyjna uszczelka zgarniająca, uformowana z dwóch rodzajów materiałów odpornych na chemikalia i chlor, zmniejsza przepływ, pozwalając na zwiększenie liczby głowic w jednej sekcji. Zapobiega przedostawaniu się zanieczyszczeń do uszczelnienia, redukując zacinaanie się tłoków.

TECHNOLOGIA FLOGUARD™



W przypadku utraty dyszy technologia FloGuard redukuje przepływ wody z tłoka do 1,9 l/min (przy wysokości 3 m), eliminując straty wody i zapobiegając erozji gleby w ogrodzie oraz informując równocześnie o konieczności dokonania naprawy.



WYTRZYMAŁA SPRĘŻYNA

Najmocniejsza z dostępnych na rynku sprężyn zapewnia wynurzenie tłoka niezależnie od warunków zewnętrznych.



ZAWÓR ZWROTNY

Instalowane fabrycznie lub opcjonalnie zawory zwrotne eliminują wycieki i powstawanie kałuż wokół dysz położonych w najniższych obszarach, chroniąc tym samym teren przed zniszczeniami i erozją oraz redukując straty wody.



REGULOWANE CIŚNIENIE: 2,1 I 2,8 BARA

Korpusy zraszaczy Pro-Spray™ z regulacją ciśnienia optymalizują działanie dyszy, zmniejszając natężenie przepływu i zapobiegając tworzeniu się mgły. Brązowy model PRS30 reguluje ciśnienie do wartości 2,1 bara, 210 kPa dla dysz zraszających. Szary model PRS40 reguluje ciśnienie do wartości 2,8 bara, 280 kPa, gdy jest sparowany z wydajną dyszą MP Rotator.

NAJTRWAŁSZY KORPUS ZRASZACZA NA RYNKU



Linia Pro-Spray łączy w sobie bardzo wytrzymały, żebrowany korpus z niezawodnym zaworem zwrotnym, wytrzymujący nawet najbardziej nieprzyjane warunki atmosferyczne, w tym natężony ruch pieszy oraz nacisk ciężkich maszyn. Ponadto specjalna konstrukcja gwintu zapewnia doskonałą szczelność od nasadki do korpusu, pomagając głowicy wytrzymać wysoki wzrost ciśnienia na wlocie.

PRO-SPRAY



KONKURENCJA







INNOWACYJNA KONSTRUKCJA USZCZELNIENIA

Ruch pieszych, maszyny ogrodnicze, zmiany temperatury i nacisk np. koła rowerowego mogą powodować poluzowanie się korpusu. Pro-Spray jest w stanie wytrzymać więcej niż jeden pełny obrót nakrętki korpusu o 360° i nadal zachować szczelność przy dowolnym ciśnieniu, zapobiegając nadmiernemu wyciekowi.

Pro-Spray: Uszczelka jest nienaruszona

Konkurencja: Unaczne wycieki spod pokrywy korpusu

TABELA PORÓWNAWCZA KORPUSÓW ZRASZACZA SPRAY

SPECYFIKACJA		 PS ULTRA	 PRO-SPRAY®	 PRO-SPRAY PRS30	 PRO-SPRAY PRS40
		Dobry	Lepszy	Najlepsze do Dysz Zraszających	Najlepszy do Dysz MP Rotator™
CZĘŚĆ WYNURZALNA	cm	5, 10, 15	Krzewy, 5, 7,5, 10, 15, 30	Krzewy, 7,5, 10, 15, 30	Krzewy, 7,5, 10, 15, 30
Z REGULACJĄ CIŚNIENIA	bar	Nie Dotyczy	Nie Dotyczy	2,1	2,8
	kPa	Nie Dotyczy	Nie Dotyczy	210	280
CHARAKTERYSTYKA					
DYSZA ZAINSTALOWANA FABRYCZNIE		5SS, 8A, 10A, 12A, 15A, 17A	Nie Dotyczy	Nie Dotyczy	Nie Dotyczy
KOLOR OBUDOWY		Czarny	Czarny	Brązowy	Szary
ZAWORY ZWROTNE		Instalowane w Terenie	Instalowane w Terenie lub Fabrycznie	Instalowane w Terenie lub Fabrycznie	Instalowane w Terenie lub Fabrycznie
GWARANCJA		2 lata	5 lat	5 lat	5 lat
FUNKCJE ZAAWANSOWANE					
TYP KORPUSU		Linia Slim	Wzmocniona Konstrukcja	Wzmocniona Konstrukcja	Wzmocniona Konstrukcja
SPRĘŻYNA		Standardowa	Wysoka Wytrzymałość	Wysoka Wytrzymałość	Wysoka Wytrzymałość
WTOPIONA USZCZELKA ZGARNIAJĄCA			●	●	●
POKRYWA OZNACZAJĄCA WODĘ ZREKULTYWOWANĄ			●	●	●
REGULACJA CIŚNIENIA				●	●
TECHNOLOGIA FLOGUARD™				●	●
ZASTOSOWANIA					
TRAWNIK		●	●	●	●
TRAWNIK: DUŻA WYSOKOŚĆ KOSZENIA		●	●	●	●
KRZEWY: ZRASZACZE NA STATYWACH			●	●	●
KRZEWY: WYSOKIE ZRASZACZE WYNURZALNE			●	●	●
OGRODY PRZYDOMOWE		●	●	●	●
TERENY KOMERCYJNE/MIEJSKIE			●	●	●
OBSZARY O DUŻYM NATĘŻENIU RUCHU			●	●	●
WODA ZREKULTYWOWANA			●	●	●

PS ULTRA

PS Ultra to kompaktowy, niewielki korpus zraszacz z opcją zainstalowanych fabrycznie dysz umożliwiających szybszy montaż w terenie.

KLUCZOWE KORZYŚCI

- Ulepszona nasadka zapewniająca większą trwałość, łatwiejszą obsługę i dłuższy okres eksploatacji uszczelnienia tłoka
- Duży filtr siatkowy na wlocie zapewnia lepszą ochronę przed zanieczyszczeniami
- Zawory zwrotne nie dopuszczają do wycieków przy opuszczonej głowicy
- Wytrzymała sprężyna zapewniająca równomierne cofanie tłoka

DODATKOWE FUNKCJE

- Kierunkowa zaśleпка z funkcją płukania (po zainstalowaniu zraszacza)
- Efekt podwójnego wynurzenia
- Modele 5 cm i 10 cm pasują do starszych modeli PS
- Kompatybilny z wszystkimi dyszami z gwintem żeńskim

DANE UŻYTKOWE

- Zakres ciśnienia roboczego: od 1,4 do 4,8 bara; od 140 do 480 kPa
- Okres gwarancyjny: 2 lata

OPCJE INSTALOWANE FABRYCZNIE

- Korek z funkcją płukania (duży filtr siatkowy jest sprzedawany oddzielnie)
- Dysze 2,4 m; 3,0 m; 3,7 m; 4,6 m; 5,2 m; pas boczny 1,5 × 9,0 m
- W modelach 10 cm i 15 cm z dyszami instalowanymi fabrycznie montowany jest duży filtr siatkowy na wlocie

OPCJE INSTALOWANE PRZEZ UŻYTKOWNIKA

- Zawór zwrotny instaluje się w osłonie filtra dla modeli 10 cm i 15 cm (do 2 m wysokości; nr części 462237SP)
- Filtrerek z dużym wlotem (nr części 162900SP)
- Korek tłoka (nr części 916400SP)



PSU-02

Wysokość po złożeniu: 12 cm
Część wynurzalna: 5 cm
Średnica odstępniaka: 3 cm
Podłączenie: 1/2"



PSU-04

Wysokość po złożeniu: 18 cm
Część wynurzalna: 10 cm
Średnica odstępniaka: 3 cm
Podłączenie: 1/2"



PSU-06

Wysokość po złożeniu: 24 cm
Część wynurzalna: 15 cm
Średnica odstępniaka: 3 cm
Podłączenie: 1/2"

PS ULTRA - TWORZENIE SPECYFIKACJI: KOLEJNOŚĆ 1 + 2 + 3 (OPCJONALNIE)

1 Model	2 Dysze	3 Opcjonalne
PSU-02 = 5 cm, wynurzalny	(puste) = Korek z funkcją płukania bez dużego filtra siatkowego	NFO = Wyłącznie filtr dyszy (dostępny tylko dla modelu 10 cm) Zastąp standardową instalację filterka z dużym wlotem i otrzymaj jednostkę tylko z filtrem dyszy.
PSU-04 = 10 cm, wynurzalny	8A = Dysza regulowana 2,4 m	
PSU-06 = 15 cm, wynurzalny	10A = Dysza regulowana 3,0 m	
	12A = Dysza regulowana 3,7 m	
	15A = Dysza regulowana 4,6 m	
	17A = Dysza regulowana 5,2 m	
	5SS = Pas boczny 1,5 m × 9,1 m (nie dostępne dla modelu PSU-06)	

Przykłady:

- PSU-04-15A = 10 cm, wynurzalny, z regulowaną dyszą 4,6 m
- PSU-02-5SS = 5 cm, wynurzalny, z paskiem bocznym 1,5 m × 9,0 m
- PSU-06-10A = 15 cm, wynurzalny, z regulowaną dyszą 3,0 m
- PSU-04-12A-NFO = 10 cm, wynurzalny, z regulowaną dyszą 3,7 m, tylko filtr dyszy

STANDARDOWE DYSZE PS ULTRA - DANE EKSPLOATACYJNE
8A

Brązowy

 Promień 2,4 m
Regulowane od 0° do 360°
Trajektoria: 15°

10A

Czerwony

 Promień 3,0 m
Regulowane od 0° do 360°
Trajektoria: 15°

12A

Zielony

 Promień 3,7 m
Regulowane od 0° do 360°
Trajektoria: 28°

Łuk	Ciśnienie		Promień		Przepływ		Opad mm/h		Promień		Przepływ		Opad mm/h		Promień		Przepływ		Opad mm/h																																																																					
	bar	kPa	m	m ³ /h	l/min	■	▲	m	m ³ /h	l/min	■	▲	m	m ³ /h	l/min	■	▲	m	m ³ /h	l/min	■	▲																																																																		
45° ▶	1,0	100	2,0	0,04	0,62	77	89	2,6	0,04	0,68	49	56	3,2	0,04	0,73	34	40	1,5	150	2,2	0,04	0,72	72	83	2,8	0,05	0,80	49	57	3,4	0,06	0,97	40	46	2,1	210	2,4	0,05	0,83	67	77	3,0	0,06	0,94	49	56	3,7	0,07	1,23	44	51	2,5	250	2,6	0,05	0,91	63	73	3,2	0,06	1,06	48	56	3,9	0,09	1,44	46	54	3,0	300	2,9	0,06	1,01	59	68	3,5	0,07	1,18	47	54	4,1	0,10	1,68	48	56			
	90° ◑	1,0	100	2,0	0,07	1,24	77	89	2,6	0,08	1,35	49	56	3,2	0,09	1,46	34	40	1,5	150	2,2	0,09	1,44	72	83	2,8	0,10	1,61	49	57	3,4	0,12	1,93	40	46	2,1	210	2,4	0,10	1,65	67	77	3,0	0,11	1,89	49	56	3,7	0,15	2,46	44	51	2,5	250	2,6	0,11	1,82	63	73	3,2	0,13	2,11	48	56	3,9	0,17	2,88	46	54	3,0	300	2,9	0,12	2,02	59	68	3,5	0,14	2,37	47	54	4,1	0,20	3,36	48	56		
		120° ◐	1,0	100	2,0	0,10	1,66	77	89	2,6	0,11	1,80	49	56	3,2	0,12	1,94	34	40	1,5	150	2,2	0,11	1,92	72	83	2,8	0,13	2,14	49	57	3,4	0,15	2,58	40	46	2,1	210	2,4	0,13	2,20	67	77	3,0	0,15	2,52	49	56	3,7	0,20	3,28	44	51	2,5	250	2,6	0,15	2,43	63	73	3,2	0,17	2,82	48	56	3,9	0,23	3,84	46	54	3,0	300	2,9	0,16	2,69	59	68	3,5	0,19	3,16	47	54	4,1	0,27	4,48	48	56	
			180° ◕	1,0	100	2,0	0,15	2,49	77	89	2,6	0,16	2,71	49	56	3,2	0,17	2,91	34	40	1,5	150	2,2	0,17	2,87	72	83	2,8	0,19	3,21	49	57	3,4	0,23	3,86	40	46	2,1	210	2,4	0,20	3,30	67	77	3,0	0,23	3,78	49	56	3,7	0,30	4,92	44	51	2,5	250	2,6	0,22	3,65	63	73	3,2	0,25	4,23	48	56	3,9	0,35	5,76	46	54	3,0	300	2,9	0,24	4,03	59	68	3,5	0,28	4,73	47	54	4,1	0,40	6,71	48	56
				240° ◔	1,0	100	2,0	0,20	3,32	77	89	2,6	0,22	3,61	49	56	3,2	0,23	3,88	34	40	1,5	150	2,2	0,23	3,83	72	83	2,8	0,26	4,28	49	57	3,4	0,31	5,15	40	46	2,1	210	2,4	0,26	4,40	67	77	3,0	0,30	5,03	49	56	3,7	0,39	6,56	44	51	2,5	250	2,6	0,29	4,86	63	73	3,2	0,34	5,64	48	56	3,9	0,46	7,68	46	54	3,0	300	2,9	0,32	5,38	59	68	3,5	0,38	6,31	47	54	4,1	0,54	8,95	48
270° ◓					1,0	100	2,0	0,22	3,73	77	89	2,6	0,24	4,06	49	56	3,2	0,26	4,37	34	40	1,5	150	2,2	0,26	4,31	72	83	2,8	0,29	4,82	49	57	3,4	0,35	5,80	40	46	2,1	210	2,4	0,30	4,95	67	77	3,0	0,34	5,66	49	56	3,7	0,44	7,38	44	51	2,5	250	2,6	0,33	5,47	63	73	3,2	0,38	6,34	48	56	3,9	0,52	8,65	46	54	3,0	300	2,9	0,36	6,05	59	68	3,5	0,43	7,10	47	54	4,1	0,60	10,07	48
	360° ●				1,0	100	2,0	0,30	4,97	77	89	2,6	0,32	5,41	49	56	3,2	0,35	5,83	34	40	1,5	150	2,2	0,34	5,75	72	83	2,8	0,39	6,43	49	57	3,4	0,46	7,73	40	46	2,1	210	2,4	0,40	6,61	67	77	3,0	0,45	7,55	49	56	3,7	0,59	9,84	44	51	2,5	250	2,6	0,44	7,29	63	73	3,2	0,51	8,45	48	56	3,9	0,69	11,53	46	54	3,0	300	2,9	0,48	8,07	59	68	3,5	0,57	9,47	47	54	4,1	0,81	13,43	48

Pogrubienie = Zalecane ciśnienie

STANDARDOWE DYSZE PS ULTRA - DANE EKSPLOATACYJNE

15A







●
Czarny

Promień 4,6 m
Regulowane od 0° do 360°
Trajektoria: 28°

17A

●
Szary

Promień 5,2 m
Regulowane od 0° do 360°
Trajektoria: 28°

Łuk	Ciśnienie		Promień m	Przepływ		Opad mm/h		Promień m	Przepływ		Opad mm/h	
	bar	kPa		m³/h	l/min	■	▲		m³/h	l/min	■	▲
45° 	1,0	100	4,0	0,08	1,27	38	43	4,6	0,10	1,68	38	43
	1,5	150	4,3	0,09	1,51	39	45	4,9	0,12	1,94	38	44
	2,1	210	4,6	0,11	1,79	40	46	5,2	0,13	2,23	39	45
	2,5	250	4,9	0,12	2,00	40	46	5,5	0,15	2,46	39	45
	3,0	300	5,2	0,14	2,25	40	46	5,8	0,16	2,72	39	45
90° 	1,0	100	4,0	0,15	2,53	38	43	4,6	0,20	3,36	38	43
	1,5	150	4,3	0,18	3,03	39	45	4,9	0,23	3,88	38	44
	2,1	210	4,6	0,21	3,57	40	46	5,2	0,27	4,45	39	45
	2,5	250	4,9	0,24	4,01	40	46	5,5	0,30	4,92	39	45
	3,0	300	5,2	0,27	4,50	40	46	5,8	0,33	5,44	39	45
120° 	1,0	100	4,0	0,20	3,38	38	43	4,6	0,27	4,48	38	43
	1,5	150	4,3	0,24	4,03	39	45	4,9	0,31	5,17	38	44
	2,1	210	4,6	0,29	4,76	40	46	5,2	0,36	5,94	39	45
	2,5	250	4,9	0,32	5,34	40	46	5,5	0,39	6,56	39	45
	3,0	300	5,2	0,36	6,00	40	46	5,8	0,43	7,25	39	45
180° 	1,0	100	4,0	0,30	5,07	38	43	4,6	0,40	6,71	38	43
	1,5	150	4,3	0,36	6,05	39	45	4,9	0,47	7,75	38	44
	2,1	210	4,6	0,43	7,14	40	46	5,2	0,53	8,91	39	45
	2,5	250	4,9	0,48	8,02	40	46	5,5	0,59	9,83	39	45
	3,0	300	5,2	0,54	9,00	40	46	5,8	0,65	10,87	39	45
240° 	1,0	100	4,0	0,41	6,76	38	43	4,6	0,54	8,95	38	43
	1,5	150	4,3	0,48	8,07	39	45	4,9	0,62	10,34	38	44
	2,1	210	4,6	0,57	9,52	40	46	5,2	0,71	11,88	39	45
	2,5	250	4,9	0,64	10,69	40	46	5,5	0,79	13,11	39	45
	3,0	300	5,2	0,72	12,00	40	46	5,8	0,87	14,50	39	45
270° 	1,0	100	4,0	0,46	7,60	38	43	4,6	0,60	10,07	38	43
	1,5	150	4,3	0,54	9,08	39	45	4,9	0,70	11,63	38	44
	2,1	210	4,6	0,64	10,71	40	46	5,2	0,80	13,36	39	45
	2,5	250	4,9	0,72	12,03	40	46	5,5	0,89	14,75	39	45
	3,0	300	5,2	0,81	13,50	40	46	5,8	0,98	16,31	39	45
360° 	1,0	100	4,0	0,61	10,13	38	43	4,6	0,81	13,43	38	43
	1,5	150	4,3	0,73	12,10	39	45	4,9	0,93	15,51	38	44
	2,1	210	4,6	0,86	14,28	40	46	5,2	1,07	17,82	39	45
	2,5	250	4,9	0,96	16,03	40	46	5,5	1,18	19,67	39	45
	3,0	300	5,2	1,08	18,00	40	46	5,8	1,30	21,75	39	45

Pogrubienie = Zalecane ciśnienie

DYSZA ZE WZOREM PASKOWYM - OSIĄGI

Model	Ciśnienie		Szerokość x długość m	Przepływ	
	bar	kPa		m³/h	l/min
SS-530 	1,0	100	1,2 x 8,5	0,21	3,5
	1,5	150	1,5 x 9,0	0,25	4,2
	2,0	200	1,5 x 9,0	0,29	4,9
	2,1	210	1,5 x 9,1	0,30	5,0
	2,5	250	1,5 x 9,1	0,33	5,5

Pogrubienie = zalecane ciśnienie

PRO-SPRAY™

Poznaj najmocniejszy, najbardziej wszechstronny korpus zraszacza dostępnego na rynku.

KLUCZOWE KORZYŚCI

- Najmocniejszy w branży korpus zraszacza zapewnia lata niezawodnej pracy
- Wtopiona uszczelka zgarniająca wykonana z materiałów odpornych na chemikalia i chlor
- Innowacyjna konstrukcja uszczelki zapobiega wyciekom z nasady do korpusu
- Wytrzymała sprężyna zapewniająca równomierne cofanie tłoka
- Zawory zwrotne nie dopuszczają do wycieków przy opuszczonej głowicy

DODATKOWE FUNKCJE

- Kierunkowa zaślepka z funkcją płukania (po zainstalowaniu zraszacza)
- Wymienne komponenty dla łatwiejszego serwisowania, modernizacji i aktualizacji

DANE UŻYTKOWE

- Zakres ciśnienia roboczego: od 1,0 do 7,0 barów; od 100 do 700 kPa
- Certyfikat ze znakiem jakości SASO
- Okres gwarancji: 5 lat

OPCJE INSTALOWANE FABRYCZNIE

- Zawór zwrotny dostępny dla modeli 10 cm, 15 cm i 30 cm (do 3 m wysokości)
- Pokrywa oznaczająca wodę zrekultywowaną

OPCJE INSTALOWANE PRZEZ UŻYTKOWNIKA

- Zawór zwrotny (przy różnicy poziomów do 3 m; nr części 437400SP)
- Pokrywa oznaczająca wodę zrekultywowaną (nr części 458520SP)
- Pokrywa oznaczająca wodę zrekultywowaną (nr części PROS-RC-CAP-SP)
- Korek korpusu (nr części 213600SP)
- Korek tłoka (nr części 916400SP)



Pro-Spray do Wody Rekultywowanej

Modele Pro-Spray są dostarczane z opcjonalnymi, montowanymi fabrycznie lawendowymi pokrywami oznaczającymi wodę zrekultywowaną.

PRO-SPRAY — FORMULARZ SPECYFIKACJI: KOLEJNOŚĆ 1 + 2

1 Model	2 Opcje
PROS-00 = Adapter do krzewów PROS-02 = 5 cm, wynurzalny PROS-03 = 7,5 cm, wynurzalny PROS-04 = 10 cm, wynurzalny PROS-06 = 15 cm, wynurzalny (bez wlotu bocznego) PROS-12 = 30 cm, wynurzalny (bez wlotu bocznego)	(puste) = Brak opcji CV = Zamontowany fabrycznie jednokierunkowy zawór zwrotny (Tylko modele wynurzalne) R = Instalowana fabrycznie nakładka oznaczająca wodę zrekultywowaną (nakrętka w kolorze fioletowym)

PRO-SPRAY (WLOT BOCZNY) - MODELE

- PROS-06-SI** = 15 cm, wynurzalny (z wlotem bocznym)
- PROS-12-SI** = 30 cm, wynurzalny (z wlotem bocznym)

Przykłady:

- PROS-06-CV** = 15 cm, wynurzalny, zawór zwrotny
- PROS-12-CV-R** = 30 cm, wynurzalny, zawór zwrotny, pokrywa oznaczająca wodę zrekultywowaną



PROS-00

Wysokość po złożeniu:
4 cm
Podłączenie: ½"



PROS-02

Wysokość po złożeniu:
10 cm
Część wynurzalna: 5 cm
Średnica pokrywy: 5,7 cm
Podłączenie: ½"



PROS-03

Wysokość po złożeniu:
12,5 cm
Część wynurzalna: 7,5 cm
Średnica pokrywy: 5,7 cm
Podłączenie: ½"



PROS-04

Wysokość po złożeniu:
15,5 cm
Część wynurzalna: 10 cm
Średnica pokrywy: 5,7 cm
Podłączenie: ½"



[A] PROS-06-SI

[B] **PROS-06**
Wysokość po złożeniu:
22,5 cm
Część wynurzalna: 15 cm
Średnica pokrywy: 5,7 cm
Rozmiar wlotu: ½"



[A] PROS-12-SI

[B] **PROS-12**
Wysokość po złożeniu:
41 cm
Część wynurzalna: 30 cm
Średnica pokrywy: 5,7 cm
Rozmiar wlotu: ½"

PRO-SPRAY™ PRS30

Aby utrzymać stałą wydajność i zmniejszyć straty wody, korpus zraszacza Pro-Spray PRS30 umożliwia regulację ciśnienia do optymalnego ciśnienia o wartości 2,1 bara, 210 kPa.

KLUCZOWE KORZYŚCI

- Najmocniejszy w branży korpus zraszacza zapewnia lata niezawodnej pracy
- Regulacja ciśnienia do 2,1 bara; 210 kPa dla optymalnej wydajności dyszy
- Brązowa nakrętka dla łatwej identyfikacji w terenie
- Wtopiona uszczelka zgarniająca wykonana z materiałów odpornych na chemikalia i chlor
- Innowacyjna konstrukcja uszczelki zapobiega wyciekom z nasady do korpusu, nawet przy poluzowanej nakrętce
- Opcjonalna technologia FloGuard™ eliminuje straty wody w przypadku braku dyszy

DODATKOWE FUNKCJE

- Kierunkowa zaślepka z funkcją płukania (po zainstalowaniu zraszacza)
- Wymienne komponenty dla łatwiejszego serwisowania, modernizacji i aktualizacji
- Wytrzymała sprężyna zapewniająca równomierne cofanie tłoka
- Zawory zwrotne nie dopuszczają do wycieków przy opuszczonej głowicy

DANE UŻYTKOWE

- Zakres ciśnienia roboczego: od 1,0 do 7,0 barów; od 100 do 700 kPa
- *Certyfikat ze znakiem jakości SASO
- Okres gwarancji: 5 lat

OPCJE INSTALOWANE FABRYCZNIE

- Zawór zwrotny dostępny dla modeli 10 cm, 15 cm i 30 cm (do 4,3 m wysokości)
- Oznaczenie wody zrekultywowanej
- Technologia FloGuard dostępna dla modeli z zaworem zwrotnym

OPCJE INSTALOWANE PRZEZ UŻYTKOWNIKA

- Zawór zwrotny: numer części 437400SP
 - Przy różnicy poziomów do 3 m w przypadku modelu 7,5 cm
 - Przy różnicy poziomów do 4,3 m w przypadku modeli 10 cm, 15 cm i 30 cm
- Nakładka oznaczająca wodę zrekultywowaną: numer części 458560SP
- Nakładka oznaczająca wodę zrekultywowaną: numer części PROS-RC-CAP-SP
- Nakrętka odcinająca: numer części 213600SP
- Dysza odcinająca: numer części 916400SP



PRS30 do Wody Zrekultywowanej

Modele PRS30 są dostarczane z opcjonalnymi, montowanymi fabrycznie fioletowymi nakładkami oznaczającymi wodę zrekultywowaną



Technologia FloGuard

Wyeliminuj straty wody spowodowane brakiem dyszy



Smart WaterMark

Sprawdzone i niezawodne narzędzie do oszczędzania wody



PROS-00-PRS30*

Wysokość po złożeniu:
11 cm
Podłączenie: 1/2"



PROS-03-PRS30

Wysokość po złożeniu:
12,5 cm
Część wynurzalna: 7,5 cm
Średnica pokrywy: 5,7 cm
Rozmiar wlotu: 1/2"



PROS-04-PRS30*

Wysokość po złożeniu:
15,5 cm
Część wynurzalna: 10 cm
Średnica pokrywy: 5,7 cm
Podłączenie: 1/2"



[A] PROS-06-SI-PRS30*

[B] PROS-06-PRS30*
Wysokość po złożeniu:
22,5 cm
Część wynurzalna: 15 cm
Średnica pokrywy: 5,7 cm
Podłączenie: 1/2"



[A] PROS-12-SI-PRS30*

[B] PROS-12-PRS30*
Wysokość po złożeniu:
41 cm
Część wynurzalna: 30 cm
Średnica pokrywy: 5,7 cm
Podłączenie: 1/2"

PRO-SPRAY PRS30— FORMULARZ SPECYFIKACJI: KOLEJNOŚĆ 1 + 2 + 3

1 Model	2 Opcje	3 Opcje Specjalne
<p>PROS-00-PRS30 = 2,1 bara, z regulatorem i adapterem do krzewów</p> <p>PROS-03-PRS30 = 2,1 bara (regulowane), część wynurzalna: 7,5 cm</p> <p>PROS-04-PRS30 = 2,1 bara, z regulatorem, 10 cm, wynurzalny</p> <p>PROS-06-PRS30 = 2,1 bara, z regulatorem, 15 cm, wynurzalny</p> <p>PROS-12-PRS30 = 2,1 bara, z regulatorem, 30 cm, wynurzalny</p>	<p>(puste) = Brak opcji</p> <p>CV = Fabrycznie montowany jednokierunkowy zawór zwrotny (tylko modele 10 cm, 15 cm, 30 cm)</p>	<p>(puste) = Brak opcji</p> <p>R = Fabrycznie montowana nakładka dla wody zrekultywowanej</p> <p>F = Technologia FloGuard (tylko modele 10 cm, 15 cm, 30 cm)</p> <p>F-R = Technologia FloGuard z nakładką korpusu do wody zrekultywowanej (tylko modele 10 cm, 15 cm, 30 cm)</p>

PRO-SPRAY PRS30 (WLOT BOCZNY) - MODELE

PROS-06-SI-PRS30 = 2,1 bara, z regulatorem, 15 cm, wynurzalny, z wlotem bocznym

PROS-12-SI-PRS30 = 2,1 bara, z regulatorem, 30 cm, wynurzalny, z wlotem bocznym

Przykłady:

PROS-06-SI-PRS30 = 15 cm, wynurzalny, z bocznym wlotem, z regulacją przy 2,1 bara; 210 kPa

PROS-06-PRS30-CV = 15 cm, wynurzalny, z regulacją przy 2,1 bara; 210 kPa, zawór zwrotny

PROS-12-PRS30-CV-F-R = 30 cm, wynurzalny, z regulacją przy 2,1 bara; 210 kPa, zawór zwrotny, technologia FloGuard, z pokrywą oznaczającą wodę zrekultywowaną

Kompatybilny z:



Dysze Pro Adjustable
Strona 78

Dysze Pro ze Stałym Zakresem pracy
Strona 82

Dysze Pro o Wysokiej Wydajności
Strona 76

PRO-SPRAY™ PRS40

Aby zoptymalizować działanie dyszy MP Rotator™, korpus zraszacza Pro-Spray PRS40 został ustawiony na ciśnienie o wartości 2,8 bara, 280 kPa.

KLUCZOWE KORZYŚCI

- Najmocniejszy w branży korpus zraszacza zapewnia lata niezawodnej pracy
- Ciśnienie wyregulowane na 2,8 bara, 280 kPa dla dyszy MP Rotator
- Szara nasadka dla łatwej identyfikacji w terenie
- Wtopiona uszczelka zgarniająca wykonana z materiałów odpornych na chemikalia i chlor
- Innowacyjna konstrukcja uszczelki zapobiega wyciekom z nasady do korpusu, nawet przy poluzowanej nakrętce
- Opcjonalna technologia FloGuard™ eliminuje straty wody w przypadku braku dyszy

DODATKOWE FUNKCJE

- Kierunkowa zaśleпка z funkcją płukania (po zainstalowaniu zraszacza)
- Wymienne komponenty dla łatwiejszego serwisowania, modernizacji i aktualizacji
- Wytrzymała sprężyna zapewniająca równomierne cofanie tłoka
- Zawory zwrotne nie dopuszczają do wycieków przy opuszczonej głowicy

DANE UŻYTKOWE

- Zakres ciśnienia roboczego: od 1,0 do 7,0 barów; od 100 do 700 kPa
- *Certyfikat ze znakiem jakości SASO
- Okres gwarancji: 5 lat

OPCJE INSTALOWANE FABRYCZNIE

- Zawór zwrotny dostępny dla modeli 10 cm, 15 cm i 30 cm (do 4,3 m wysokości)
- Oznaczenie wody zrekultywowanej
- Technologia FloGuard dostępna dla modeli wynurzalnych

OPCJE INSTALOWANE PRZEZ UŻYTKOWNIKA

- Zawór zwrotny: numer części 437400SP
 - Przy różnicy poziomów do 3 m w przypadku modelu 7,5 cm
 - Przy różnicy poziomów do 4,3 m w przypadku modeli 10 cm, 15 cm i 30 cm
- Nakładka oznaczająca wodę zrekultywowaną: numer części 458562SP
- Pokrywa oznaczająca wodę zrekultywowaną: numer części PROS-RC-CAP-SP
- Nakrętka odcinająca: numer części 213600SP
- Dysza odcinająca: numer części 916400SP



PRS40 do Wody Zrekultywowanej

Modele PRS40 są dostarczane z opcjonalnymi, montowanymi fabrycznie fioletowymi nakładkami oznaczającymi wodę zrekultywowaną



Technologia FloGuard

Wyeliminuj straty wody spowodowane brakiem dyszy



PROS-00-PRS40*

Wysokość po złożeniu:
11 cm
Rozmiar wlotu: ½"



PROS-03-PRS40

Wysokość po złożeniu:
12,5 cm
Część wynurzalna: 7,5 cm
Średnica pokrywy: 5,7 cm
Rozmiar wlotu: ½"



PROS-04-PRS40-CV*

Wysokość po złożeniu:
15,5 cm
Część wynurzalna: 10 cm
Średnica pokrywy: 5,7 cm
Podłączenie: ½"



PROS-06-PRS40-CV*

Wysokość po złożeniu:
22,5 cm
Część wynurzalna: 15 cm
Średnica pokrywy: 5,7 cm
Podłączenie: ½"



PROS-12-PRS40-CV*

Wysokość po złożeniu:
41 cm
Część wynurzalna: 30 cm
Średnica pokrywy: 5,7 cm
Rozmiar wlotu: ½"



Smart WaterMark

Sprawdzone i niezawodne narzędzie do oszczędzania wody

PRO-SPRAY PRS40 – SPECYFIKACJA: KOLEJNOŚĆ 1 + 2 + 3

1 Model	2 Opcje	3 Opcje Specjalne
<p>PROS-00-PRS40 = 2,8 bara, z regulatorem i adapterem do krzewów</p> <p>PROS-03-PRS40 = ustawiony na 2,8 bara, część wynurzalna 7,5 cm</p> <p>PROS-04-PRS40 = Ustawiony na 2,8 bara, 10 cm, wynurzalny</p> <p>PROS-06-PRS40 = Ustawiony na 2,8 bara, 15 cm, wynurzalny</p> <p>PROS-12-PRS40 = Ustawiony na 2,8 bara, 30 cm, wynurzalny</p>	<p>(puste) = Brak opcji</p> <p>CV = Fabrycznie montowany jednokierunkowy zawór zwrotny (tylko modele 10 cm, 15 cm, 30 cm)</p>	<p>(puste) = Brak opcji</p> <p>R = Fabrycznie montowana nakładka dla wody zreaktywowanej</p> <p>F = Technologia FloGuard (tylko modele 10 cm, 15 cm, 30 cm)</p> <p>F-R = Technologia FloGuard z nakładką korpusu do wody zreaktywowanej (tylko modele 10 cm, 15 cm, 30 cm)</p>

PRO-SPRAY PRS40 (WLOT BOCZNY) – MODELE

PROS-06-SI-PRS40 = Ustawiony na 2,8 bara, 15 cm, wynurzalny z wlotem bocznym

PROS-12-SI-PRS40 = Ustawiony na 2,8 bara, 30 cm, wynurzalny z wlotem bocznym

Przykłady:

PROS-06-SI-PRS40 = Część wynurzalna: 15 cm, z bocznym wlotem, ustawiony na 2,8 bara, 210 kPa

PROS-06-PRS40-CV = Część wynurzalna: 15 cm, ustawiony na 2,8 bara, 210 kPa, jednokierunkowy zawór zwrotny

PROS-12-PRS40-CV-F-R = Część wynurzalna: 30 cm, ustawiony na 2,8 bara, 210 kPa, jednokierunkowy zawór zwrotny, technologia FloGuard, z pokrywą oznaczającą wodę zreaktywowaną

Kompatybilny z:



Dysze MP Rotator
Strona 54

AKCESORIA DO ZRASZACZY

Akcesoria do zraszaczy zapewniają większą elastyczność instalacji i konserwacji systemów zraszania.

ZŁĄCZA OBROTOWE SJ

Charakterystyka

- Jedyne w swoim rodzaju złącza obrotowe na obu końcach ułatwiają instalację w dowolnej konfiguracji
- Złącza obrotowe wykorzystują technologię hermetycznych połączeń, aby zapewnić im długotrwałą niezawodność

Modele

- SJ-506: gwint 1/2" x dł. 15 cm
- SJ-7506: gwint 1/2" x 3/4" x dł. 15 cm
- SJ-706: gwint 3/4" x dł. 15 cm
- SJ-512: gwint 1/2" x dł. 30 cm
- SJ-7512: gwint 1/2" x 3/4" x dł. 30 cm
- SJ-712: gwint 3/4" x dł. 30 cm

Dane użytkowe

- Ciśnienie znamionowe: do 10 barów; 1000 kPa
- Okres gwarancyjny: 2 lata

KOLANKA HSBE Z KRÓĆCEM SPIRALNYM

Charakterystyka

- Ulepszona, większa i mocniejsza konstrukcja
- Spiralna i karbowana konstrukcja ułatwia instalację
- Materiał dostosowany do ostrych króćców
- Kompatybilny z FlexSG i innymi markami Tubingand, co umożliwia stworzenie niestandardowych złączy obrotowych

Modele

- HSBE-050: gwintzew. 1/2" x kolanko z króćcem spiralnym
- HSBE-075: gwintzew. 3/4" x kolanko z króćcem spiralnym

Dane użytkowe

- Ciśnienie robocze: do 5,5 bara 550 kPa
- Okres gwarancyjny: 2 lata

RURY FlexSG

Charakterystyka

- Konstrukcja wytrzymała na zgięcia
- Powierzchnia ułatwiająca trzymanie
- Materiał z polietylenu miękkiego o niskiej gęstości
- Spełnia wymogi ASTM D2104, D2239, D2737

Modele

- FLEXSG: rolka 30 metrów
- FLEXSG-18: wstępnie pocięte na 45 cm odcinki

Dane użytkowe

- Ciśnienie robocze: do 5,5 bara 550 kPa
- Okres gwarancyjny: 2 lata

NAKRĘTKA KORPUSU PRO-SPRAY

Charakterystyka

- Nakrętka korpusu zamyka zraszacz Pro-Spray na czas konserwacji lub modyfikacji systemu
- Wpływa korzystnie na wygląd terenu

Modele

- Nr części 213600SP

KOREK TŁOKA

Charakterystyka

- Proste wyłączenie zraszacza
- Umożliwia wynurzenie tłoka zapewniające łatwą widoczność
- Do użytku z modelami Pro-Spray i PS Ultra

Modele

- Nr części 916400SP



Złącza Obrotowe SJ

15 cm lub 30 cm



Kolanka z Króćcem Spiralnym

HSBE-050, HSBE-075



FlexSG

30 m; wstępnie pocięte na odcinki 45 cm
Średnica wewnętrzna: 1,2 cm



Nakrętka Korpusu Pro-Spray

Nr części 213600SP



Korek Tłoka

Nr części 916400SP

DYSZE



DYSZE PRO O WYSOKIEJ WYDAJNOŚCI

Dysze o wysokiej wydajności Pro zapewniają zwiększoną wydajność systemów zraszania dzięki równomiernemu wzorowi zraszania przy zgodnej wartości opadu na całej linii.

KLUCZOWE KORZYŚCI

- Wysoka wydajność dzięki równomiernemu wzorowi zraszania
- Dopasowane natężenie opadu wynoszące 40 mm/godz. od 2,4 m do 5,2 m w regulowanym zakresie od 0° do 360°
- Gładki wzór zraszania o dobrze zdefiniowanych krawędziach do kierunkowego nawadniania
- Oznaczone kolorami o naturalnych odcieniach, dzięki czemu idealnie wtapiają się w krajobraz i zapewniają łatwą identyfikację

DODATKOWE FUNKCJE

- Łatwa regulacja łuku przy pomocy górnej części dyszy z powierzchnią ułatwiającą trzymanie
- Gruba górna część dyszy zapewnia długotrwałą odporność na uszkodzenia
- Szybka instalacja dzięki wyraźnej identyfikacji krawędzi wzoru zraszania

DANE UŻYTKOWE

- Zalecane ciśnienie: 2,1 bara; 210 kPa
- Połącz je z korpusem zraszacza Pro-Spray™ PRS30, aby ustawić ciśnienie na 2,1 bara, 210 kPa
- Okres gwarancyjny: 2 lata



Dysza 8A-HE
Promień: 2,4 m



Dysza 10A-HE
Promień: 3,0 m



Dysza 12A-HE
Promień: 3,7 m



Dysza 15A-HE
Promień: 4,6 m



Dysza 17A-HE
Promień: 5,2 m

DANE EKSPLOATACYJNE DYSZ PRO O WYSOKIEJ WYDAJNOŚCI



8A-HE Promień 2,4 m
Regulowane od 0° do 360°
Trajektoria: 20°
● Oliwkowy Zielony

10A-HE Promień 3,0 m
Regulowane od 0° do 360°
Trajektoria: 25°
● Ciemnoniebieski

12A-HE Promień 3,7 m
Regulowane od 0° do 360°
Trajektoria: 25°
● Brązowy

Łuk	Ciśnienie		Promień m	Przeptyw		Opad mm/h		Promień m	Przeptyw		Opad mm/h		Promień m	Przeptyw		Opad mm/h	
	bar	kPa		m ³ /h	l/min	■	▲		m ³ /h	l/min	■	▲		m ³ /h	l/min	■	▲
90° 	1,0	100	2,0	0,05	0,87	52	60	2,7	0,08	1,36	45	52	3,3	0,12	2,01	44	51
	1,5	150	2,2	0,06	1,02	51	59	2,8	0,09	1,55	48	55	3,5	0,13	2,23	44	51
	2,1	210	2,4	0,06	1,06	44	51	3,0	0,10	1,67	44	51	3,7	0,14	2,38	42	48
	2,5	250	2,6	0,07	1,21	43	50	3,1	0,11	1,82	45	52	3,8	0,16	2,65	44	51
3,0	300	2,8	0,08	1,32	41	47	3,2	0,12	1,93	45	52	3,9	0,17	2,84	45	52	
180° 	1,0	100	2,0	0,10	1,65	49	57	2,7	0,16	2,65	44	50	3,3	0,23	3,88	43	49
	1,5	150	2,2	0,11	1,85	46	53	2,8	0,18	2,94	45	52	3,5	0,25	4,24	42	48
	2,1	210	2,4	0,12	2,08	43	50	3,0	0,19	3,24	43	50	3,7	0,28	4,62	40	47
	2,5	250	2,6	0,14	2,37	42	48	3,1	0,21	3,52	44	51	3,8	0,30	5,03	42	48
3,0	300	2,8	0,15	2,57	39	45	3,2	0,23	3,79	44	51	3,9	0,33	5,53	44	50	
270° 	1,0	100	2,0	0,15	2,47	49	57	2,7	0,24	3,97	44	50	3,3	0,35	5,82	43	49
	1,5	150	2,2	0,17	2,78	46	53	2,8	0,26	4,41	45	52	3,5	0,38	6,36	42	48
	2,1	210	2,4	0,19	3,11	43	50	3,0	0,29	4,85	43	50	3,7	0,42	6,93	40	47
	2,5	250	2,6	0,21	3,55	42	48	3,1	0,32	5,28	44	51	3,8	0,45	7,55	42	48
3,0	300	2,8	0,23	3,86	39	45	3,2	0,34	5,68	44	51	3,9	0,50	8,29	44	50	
360° 	1,0	100	2,0	0,20	3,29	49	57	2,7	0,32	5,30	44	50	3,3	0,47	7,76	43	49
	1,5	150	2,2	0,22	3,71	46	53	2,8	0,35	5,88	45	52	3,5	0,51	8,48	42	48
	2,1	210	2,4	0,25	4,15	43	50	3,0	0,39	6,47	43	50	3,7	0,55	9,24	40	47
	2,5	250	2,6	0,28	4,73	42	48	3,1	0,42	7,04	44	51	3,8	0,60	10,07	42	48
3,0	300	2,8	0,31	5,50	39	45	3,2	0,45	7,57	44	51	3,9	0,66	11,05	44	50	

DANE EKSPLOATACYJNE DYSZ PRO O WYSOKIEJ WYDAJNOŚCI







15A-HE Promień 4,6 m
Regulowane od 0° do 360°
Trajektoria: 25°

● Czarny

17A-HE Promień 5,2 m
Regulowane od 0° do 360°
Trajektoria: 25°

● Szary

Łuk	Ciśnienie		Promień m	Przepływ		Opad mm/h		Promień m	Przepływ		Opad mm/h	
	bar	kPa		m ³ /h	l/min	■	▲		m ³ /h	l/min	■	▲
90° 	1,0	100	4,2	0,18	2,95	40	46	4,6	0,22	3,61	41	47
	1,5	150	4,4	0,20	3,33	41	48	4,8	0,24	4,04	42	49
	2,1	210	4,6	0,22	3,63	41	48	5,2	0,28	4,69	42	48
	2,5	250	4,7	0,24	4,05	44	51	5,3	0,29	4,90	42	48
	3,0	300	4,8	0,26	4,28	45	51	5,4	0,31	5,25	43	50
180° 	1,0	100	4,2	0,35	5,78	39	45	4,6	0,40	6,68	38	44
	1,5	150	4,4	0,38	6,38	40	46	4,8	0,46	7,70	40	46
	2,1	210	4,6	0,42	7,08	40	46	5,2	0,54	8,93	40	46
	2,5	250	4,7	0,47	7,76	42	49	5,3	0,56	9,33	40	46
	3,0	300	4,8	0,50	8,39	44	50	5,4	0,60	10,03	41	48
270° 	1,0	100	4,2	0,52	8,67	39	45	4,6	0,60	10,02	38	44
	1,5	150	4,4	0,57	9,58	40	46	4,8	0,69	11,55	40	46
	2,1	210	4,6	0,64	10,62	40	46	5,2	0,80	13,40	40	46
	2,5	250	4,7	0,70	11,64	42	49	5,3	0,84	14,00	40	46
	3,0	300	4,8	0,75	12,59	44	50	5,4	0,90	15,05	41	48
360° 	1,0	100	4,2	0,69	11,56	39	45	4,6	0,80	13,36	38	44
	1,5	150	4,4	0,77	12,77	40	46	4,8	0,92	15,40	40	46
	2,1	210	4,6	0,85	14,16	40	46	5,2	1,07	17,87	40	46
	2,5	250	4,7	0,93	15,52	42	49	5,3	1,12	18,66	40	46
	3,0	300	4,8	1,01	16,78	44	50	5,4	1,20	20,06	41	48

Pogrubienie = Zalecane ciśnienie

Uwaga: Wbudowany regulator ciśnienia Pro-Spray PRS30 steruje ciśnieniem wynoszącym maksymalnie 2,1 bara, 210 kPa. Aby uzyskać zgodny z katalogiem promień i przepływ, konieczne może być użycie śruby zmniejszającej promień.

Dysze Pro o Wysokiej Wydajności



DYSZE PRO ADJUSTABLE

Wybierz regulowane dysze Pro dla doskonałego pokrycia terenu w dowolnym ustawieniu.

KLUCZOWE KORZYŚCI

- Regulowane od 0° do 360°, co zapewnia elastyczność projektowania
- Łatwe chwytanie górnej części upraszcza regulację
- Lepsza odporność na wiatr i precyzyjnie wyznaczony nawadniany obszar
- Duże krople wody minimalizują tworzenie się mgły i zapewniają bardziej równomierną dystrybucję wody

DODATKOWE FUNKCJE

- Odpowiednio dobrana ilość opadu dla każdej dyszy od 8A do 17A
- Równomierność rozpraszania zapewnia lepsze nawodnienie
- Oznaczenia kolorystyczne umożliwiają łatwą identyfikację w terenie

DANE UŻYTKOWE

- Zalecane ciśnienie: 2,1 bara; 210 kPa
- Użyj zraszacza wynurzalnego Pro-Spray PRS30, aby zredukować ciśnienie do 2,1 bara; 210 kPa
- Okres gwarancyjny: 2 lata



Dysza 4A
Promień: 1,2 m



Dysza 6A
Promień: 1,8 m



Dysza 8A
Promień: 2,4 m



Dysza 10A
Promień: 3,0 m



Dysza 12A
Promień: 3,7 m



Dysza 15A
Promień: 4,6 m



Dysza 17A
Promień: 5,2 m

Regulowana Dysza Pro



REGULOWANE DYSZE PRO – DANE EKSPLOATACYJNE



4A



Jasnozielony

Promień 1,2 m
Regulowane od 0° do 360°
Trajektoria: 0°



6A



Błękitny

Promień 1,8 m
Regulowane od 0° do 360°
Trajektoria: 0°



8A



Brązowy

Promień 2,4 m
Regulowane od 0° do 360°
Trajektoria: 15°

Łuk	Ciśnienie		Promień m	Przepływ		Opad mm/h		Promień m	Przepływ		Opad mm/h		Promień m	Przepływ		Opad mm/h	
	bar	kPa		m³/h	l/min	■	▲		m³/h	l/min	■	▲		m³/h	l/min	■	▲
45° ▶	1,0	100	0,9	0,02	0,31	187	216	1,5	0,03	0,54	117	136	2,0	0,04	0,62	77	89
	1,5	150	1,0	0,02	0,39	178	206	1,6	0,04	0,60	108	124	2,2	0,04	0,72	72	83
	2,1	210	1,2	0,03	0,48	167	193	1,8	0,04	0,65	98	114	2,4	0,05	0,83	67	77
	2,5	250	1,3	0,03	0,56	158	183	1,9	0,04	0,70	92	106	2,6	0,05	0,91	63	73
	3,0	300	1,4	0,04	0,64	149	172	2,1	0,05	0,75	86	99	2,9	0,06	1,01	59	68
90° ◑	1,0	100	0,9	0,04	0,72	213	246	1,5	0,06	1,08	116	134	2,0	0,07	1,24	77	89
	1,5	150	1,0	0,05	0,76	182	210	1,6	0,07	1,21	109	126	2,2	0,09	1,44	72	83
	2,1	210	1,2	0,05	0,83	139	160	1,8	0,08	1,35	102	118	2,4	0,10	1,65	67	77
	2,5	250	1,3	0,05	0,91	129	149	1,9	0,09	1,47	97	112	2,6	0,11	1,82	63	73
	3,0	300	1,4	0,06	0,95	116	134	2,1	0,10	1,61	92	106	2,9	0,12	2,02	59	68
120° ◐	1,0	100	0,9	0,06	0,97	221	255	1,5	0,08	1,26	102	118	2,0	0,10	1,66	77	89
	1,5	150	1,0	0,07	1,10	188	217	1,6	0,09	1,43	97	112	2,2	0,11	1,92	72	83
	2,1	210	1,2	0,07	1,25	162	187	1,8	0,10	1,61	91	105	2,4	0,13	2,20	67	77
	2,5	250	1,3	0,08	1,36	146	168	1,9	0,11	1,76	87	100	2,6	0,15	2,43	63	73
	3,0	300	1,4	0,09	1,49	131	151	2,1	0,12	1,93	82	95	2,9	0,16	2,69	59	68
180° ◔	1,0	100	0,9	0,07	1,18	178	206	1,5	0,10	1,70	92	106	2,0	0,15	2,49	77	89
	1,5	150	1,0	0,08	1,38	157	181	1,6	0,12	1,96	88	102	2,2	0,17	2,87	72	83
	2,1	210	1,2	0,10	1,60	139	160	1,8	0,13	2,24	84	97	2,4	0,20	3,30	67	77
	2,5	250	1,3	0,11	1,78	127	146	1,9	0,15	2,47	81	94	2,6	0,22	3,65	63	73
	3,0	300	1,4	0,12	1,98	115	133	2,1	0,16	2,72	78	90	2,9	0,24	4,03	59	68
240° ◓	1,0	100	0,9	0,12	1,94	220	254	1,5	0,15	2,44	99	114	2,0	0,20	3,32	77	89
	1,5	150	1,0	0,13	2,24	192	221	1,6	0,17	2,83	96	111	2,2	0,23	3,83	72	83
	2,1	210	1,2	0,16	2,59	168	194	1,8	0,20	3,28	92	107	2,4	0,26	4,40	67	77
	2,5	250	1,3	0,17	2,86	153	177	1,9	0,22	3,63	89	103	2,6	0,29	4,86	63	73
	3,0	300	1,4	0,19	3,17	139	160	2,1	0,24	4,03	86	99	2,9	0,32	5,38	59	68
270° ◒	1,0	100	0,9	0,13	2,09	211	244	1,5	0,18	3,08	111	128	2,0	0,22	3,73	77	89
	1,5	150	1,0	0,14	2,40	183	211	1,6	0,21	3,52	106	122	2,2	0,26	4,31	72	83
	2,1	210	1,2	0,16	2,75	159	183	1,8	0,24	4,02	101	116	2,4	0,30	4,95	67	77
	2,5	250	1,3	0,18	3,02	144	166	1,9	0,27	4,42	97	112	2,6	0,33	5,47	63	73
	3,0	300	1,4	0,20	3,33	130	150	2,1	0,29	4,87	92	107	2,9	0,36	6,05	59	68
360° ●	1,0	100	0,9	0,14	2,26	171	197	1,5	0,21	3,57	96	111	2,0	0,30	4,97	77	89
	1,5	150	1,0	0,16	2,60	148	171	1,6	0,24	4,07	92	106	2,2	0,34	5,75	72	83
	2,1	210	1,2	0,18	2,98	129	149	1,8	0,28	4,62	87	100	2,4	0,40	6,61	67	77
	2,5	250	1,3	0,20	3,29	117	135	1,9	0,30	5,06	83	96	2,6	0,44	7,29	63	73
	3,0	300	1,4	0,22	3,63	106	122	2,1	0,33	5,56	79	92	2,9	0,48	8,07	59	68

Pogrubienie = Zalecane ciśnienie

Uwaga: Wbudowany regulator ciśnienia Pro-Spray PRS30 steruje ciśnieniem wynoszącym maksymalnie 2,1 bara; 210 kPa.

Aby uzyskać zgodny z katalogiem promień i przepływ, konieczne może być użycie śruby zmniejszającej promień.

REGULOWANE DYSZE PRO - DANE EKSPLOATACYJNE

10A

 Promień 3,0 m
Regulowane od 0° do 360°
Trajektoria: 15°

Czerwony

12A

 Promień 3,7 m
Regulowane od 0° do 360°
Trajektoria: 28°

Zielony

15A

 Promień 4,6 m
Regulowane od 0° do 360°
Trajektoria: 28°

Czarny

Łuk	Ciśnienie		Promień m	Przepływ		Opad mm/h		Promień m	Przepływ		Opad mm/h		Promień m	Przepływ		Opad mm/h	
	bar	kPa		m³/h	l/min	■	▲		m³/h	l/min	■	▲		m³/h	l/min	■	▲
45° ▶	1,0	100	2,6	0,04	0,68	49	56	3,2	0,04	0,73	34	40	4,0	0,08	1,27	38	43
	1,5	150	2,8	0,05	0,80	49	57	3,4	0,06	0,97	40	46	4,3	0,09	1,51	39	45
	2,1	210	3,0	0,06	0,94	49	56	3,7	0,07	1,23	44	51	4,6	0,11	1,79	40	46
	2,5	250	3,2	0,06	1,06	48	56	3,9	0,09	1,44	46	54	4,9	0,12	2,00	40	46
	3,0	300	3,5	0,07	1,18	47	54	4,1	0,10	1,68	48	56	5,2	0,14	2,25	40	46
90° ◐	1,0	100	2,6	0,08	1,35	49	56	3,2	0,09	1,46	34	40	4,0	0,15	2,53	38	43
	1,5	150	2,8	0,10	1,61	49	57	3,4	0,12	1,93	40	46	4,3	0,18	3,03	39	45
	2,1	210	3,0	0,11	1,89	49	56	3,7	0,15	2,46	44	51	4,6	0,21	3,57	40	46
	2,5	250	3,2	0,13	2,11	48	56	3,9	0,17	2,88	46	54	4,9	0,24	4,01	40	46
120° ◑	1,0	100	2,6	0,11	1,80	49	56	3,2	0,12	1,94	34	40	4,0	0,20	3,38	38	43
	1,5	150	2,8	0,13	2,14	49	57	3,4	0,15	2,58	40	46	4,3	0,24	4,03	39	45
	2,1	210	3,0	0,15	2,52	49	56	3,7	0,20	3,28	44	51	4,6	0,29	4,76	40	46
	2,5	250	3,2	0,17	2,82	48	56	3,9	0,23	3,84	46	54	4,9	0,32	5,34	40	46
180° ◒	1,0	100	2,6	0,16	2,71	49	56	3,2	0,17	2,91	34	40	4,0	0,30	5,07	38	43
	1,5	150	2,8	0,19	3,21	49	57	3,4	0,23	3,86	40	46	4,3	0,36	6,05	39	45
	2,1	210	3,0	0,23	3,78	49	56	3,7	0,30	4,92	44	51	4,6	0,43	7,14	40	46
	2,5	250	3,2	0,25	4,23	48	56	3,9	0,35	5,76	46	54	4,9	0,48	8,02	40	46
240° ◓	1,0	100	2,6	0,22	3,61	49	56	3,2	0,23	3,88	34	40	4,0	0,41	6,76	38	43
	1,5	150	2,8	0,26	4,28	49	57	3,4	0,31	5,15	40	46	4,3	0,48	8,07	39	45
	2,1	210	3,0	0,30	5,03	49	56	3,7	0,39	6,56	44	51	4,6	0,57	9,52	40	46
	2,5	250	3,2	0,34	5,64	48	56	3,9	0,46	7,68	46	54	4,9	0,64	10,69	40	46
270° ◔	1,0	100	2,6	0,24	4,06	49	56	3,2	0,26	4,37	34	40	4,0	0,46	7,60	38	43
	1,5	150	2,8	0,29	4,82	49	57	3,4	0,35	5,80	40	46	4,3	0,54	9,08	39	45
	2,1	210	3,0	0,34	5,66	49	56	3,7	0,44	7,38	44	51	4,6	0,64	10,71	40	46
	2,5	250	3,2	0,38	6,34	48	56	3,9	0,52	8,65	46	54	4,9	0,72	12,03	40	46
360° ◕	1,0	100	2,6	0,32	5,41	49	56	3,2	0,35	5,83	34	40	4,0	0,61	10,13	38	43
	1,5	150	2,8	0,39	6,43	49	57	3,4	0,46	7,73	40	46	4,3	0,73	12,10	39	45
	2,1	210	3,0	0,45	7,55	49	56	3,7	0,59	9,84	44	51	4,6	0,86	14,28	40	46
	2,5	250	3,2	0,51	8,45	48	56	3,9	0,69	11,53	46	54	4,9	0,96	16,03	40	46
3,0	300	3,5	0,57	9,47	47	54	4,1	0,81	13,43	48	56	5,2	1,08	18,00	40	46	

Pogrubienie = Zalecane ciśnienie

Uwaga: Wbudowany regulator ciśnienia Pro-Spray PRS30 steruje ciśnieniem wynoszącym maksymalnie 2,1 bara; 210 kPa.

Aby uzyskać zgodny z katalogiem promień i przepływ, konieczne może być użycie śruby zmniejszającej promień.

REGULOWANE DYSZE PRO - DANE EKSPLOATACYJNE



17A



Szary

Promień 5,2 m
Regulowane od 0° do 360°
Trajektoria: 28°

Łuk	Ciśnienie		Promień m	Przepływ		Opad mm/h	
	bar	kPa		m ³ /h	l/min	■	▲
45° ▶	1,0	100	4,6	0,10	1,68	38	43
	1,5	150	4,9	0,12	1,94	38	44
	2,1	210	5,2	0,13	2,23	39	45
	2,5	250	5,5	0,15	2,46	39	45
	3,0	300	5,8	0,16	2,72	39	45
90° ◑	1,0	100	4,6	0,20	3,36	38	43
	1,5	150	4,9	0,23	3,88	38	44
	2,1	210	5,2	0,27	4,45	39	45
	2,5	250	5,5	0,30	4,92	39	45
	3,0	300	5,8	0,33	5,44	39	45
120° ◐	1,0	100	4,6	0,27	4,48	38	43
	1,5	150	4,9	0,31	5,17	38	44
	2,1	210	5,2	0,36	5,94	39	45
	2,5	250	5,5	0,39	6,56	39	45
	3,0	300	5,8	0,43	7,25	39	45
180° ◓	1,0	100	4,6	0,40	6,71	38	43
	1,5	150	4,9	0,47	7,75	38	44
	2,1	210	5,2	0,53	8,91	39	45
	2,5	250	5,5	0,59	9,83	39	45
	3,0	300	5,8	0,65	10,87	39	45
240° ◒	1,0	100	4,6	0,54	8,95	38	43
	1,5	150	4,9	0,62	10,34	38	44
	2,1	210	5,2	0,71	11,88	39	45
	2,5	250	5,5	0,79	13,11	39	45
	3,0	300	5,8	0,87	14,50	39	45
270° ◔	1,0	100	4,6	0,60	10,07	38	43
	1,5	150	4,9	0,70	11,63	38	44
	2,1	210	5,2	0,80	13,36	39	45
	2,5	250	5,5	0,89	14,75	39	45
	3,0	300	5,8	0,98	16,31	39	45
360° ●	1,0	100	4,6	0,81	13,43	38	43
	1,5	150	4,9	0,93	15,51	38	44
	2,1	210	5,2	1,07	17,82	39	45
	2,5	250	5,5	1,18	19,67	39	45
	3,0	300	5,8	1,30	21,75	39	45

Pogrubiona czcionka = Zalecane ciśnienie

Uwaga: Wbudowany regulator ciśnienia Pro-Spray PRS30 steruje ciśnieniem wynoszącym maksymalnie 2,1 bara; 210 kPa.

Aby uzyskać zgodny z katalogiem promień i przepływ, konieczne może być użycie śruby zmniejszającej promień.

DYSZE PRO ZE STAŁYM ZAKRESEM PRACY

Dysze Pro ze stałym zakresem pracy zostały zaprojektowane z myślą o wysokiej precyzji nawadniania w terenie charakteryzującym się różnym kształtem i rozmiarem.

KLUCZOWE KORZYŚCI

- Lepsza odporność na wiatr i precyzyjnie wyznaczony nawadniany obszar
- Duże krople wody minimalizują tworzenie się mgły i zapewniają bardziej równomierną dystrybucję wody
- Solidna konstrukcja zapewnia niezawodne działanie
- Oznaczenia kolorystyczne umożliwiają łatwą identyfikację w terenie

DANE UŻYTKOWE

- Zalecane ciśnienie: 2,1 bara; 210 kPa
- Połącz je z korpusem Pro-Spray™ PRS30, aby ustawić ciśnienie na 2,1 bara, 210 kPa
- Okres gwarancyjny: 2 lata

DYSZE PRO ZE STAŁYM ZAKRESEM PRACY						
Łuk	5	8	10	12	15	17
Q						
T	Stosować Dyszę 4A/6A					Stosować Dyszę 17A
H						
F						Stosować Dyszę 17A
	1,5 m	2,4 m	3,0 m	3,7 m	4,6 m	5,2 m

DANE DOTYCZĄCE WYDAJNOŚCI DYSZ PRO ZE STAŁYM ZAKRESEM PRACY



5



Niebieski

Promień 1,5 m
Stały: ¼, ½, pełny
Trajektoria: 0°

8



Brązowy

Promień 2,4 m
Stały: ¼, ½, ½, pełny
Trajektoria: 15°

10



Czerwony

Promień 3,0 m
Stały: ¼, ½, ½, pełny
Trajektoria: 15°

Łuk	Pozycja	Ciśnienie		Promień m	Przepływ		Opad mm/h		Promień m	Przepływ		Opad mm/h		Promień m	Przepływ		Opad mm/h		
		bar	kPa		m³/h	l/min	■	▲		m³/h	l/min	■	▲		m³/h	l/min	■	▲	
90° 	Q	1,0	100	1,1	0,02	0,30	60	69	1,8	0,04	0,62	46	53	2,4	0,07	1,08	45	52	
		1,5	150	1,3	0,02	0,38	54	62	2,1	0,05	0,84	46	53	2,7	0,08	1,33	44	51	
		2,1	210	1,5	0,03	0,46	49	57	2,4	0,05	0,91	38	44	3,0	0,09	1,57	42	48	
		2,5	250	1,7	0,03	0,51	42	49	2,7	0,06	0,98	32	37	3,3	0,10	1,71	38	44	
		3,0	300	1,8	0,03	0,53	39	45	2,7	0,06	1,10	36	42	3,4	0,11	1,85	38	44	
120° 	T	1,0	100	Stosować Dyszę 4A lub 6A						1,8	0,05	0,83	46	53	2,4	0,09	1,44	45	52
		1,5	150							2,1	0,07	1,10	45	52	2,7	0,11	1,77	44	50
		2,1	210							2,4	0,07	1,21	38	44	3,0	0,13	2,09	42	48
		2,5	250							2,7	0,08	1,32	33	38	3,3	0,14	2,31	38	44
		3,0	300							2,7	0,09	1,44	36	41	3,4	0,15	2,50	39	45
180° 	H	1,0	100	1,1	0,04	0,60	60	69	1,8	0,08	1,33	49	57	2,4	0,13	2,17	45	52	
		1,5	150	1,3	0,05	0,76	54	62	2,1	0,10	1,63	44	51	2,7	0,16	2,65	44	50	
		2,1	210	1,5	0,06	0,87	49	57	2,4	0,11	1,80	38	43	3,0	0,19	3,14	42	48	
		2,5	250	1,7	0,06	0,95	42	49	2,7	0,12	1,93	32	37	3,3	0,22	3,60	40	46	
		3,0	300	1,8	0,06	1,04	39	44	2,7	0,13	2,10	35	40	3,4	0,23	3,90	40	47	
360° 	F	1,0	100	1,1	0,07	1,20	60	69	1,8	0,16	2,67	49	57	2,4	0,26	4,33	45	52	
		1,5	150	1,3	0,09	1,52	54	62	2,1	0,20	3,33	45	52	2,7	0,32	5,31	44	50	
		2,1	210	1,5	0,11	1,85	49	57	2,4	0,22	3,67	38	44	3,0	0,38	6,28	42	48	
		2,5	250	1,7	0,12	2,04	42	49	2,7	0,24	4,01	33	38	3,3	0,41	6,85	38	44	
		3,0	300	1,8	0,12	2,10	39	45	2,7	0,26	4,35	36	41	3,4	0,42	6,97	36	42	

Pogrubienie = Zalecane ciśnienie

Dysze Pro ze Stałym Zakresem Pracy



DANE DOTYCZĄCE WYDAJNOŚCI DYSZ PRO ZE STAŁYM ZAKRESEM PRACY



12



Zielony

Promień 3,7 m
Stały: ¼, ½, ¾, ⅝, ⅜, pełny
Trajektoria: 28°

15



Czarny

Promień 4,6 m
Stały: ¼, ½, ¾, ⅝, ⅜, pełny
Trajektoria: 28°

17



Szary

Promień 5,2 m
Stały: ¼, ½
Trajektoria: 28°

Łuk	Pozycja	Ciśnienie		Promień		Przeływ		Opad mm/h		Promień		Przeływ		Opad mm/h		Promień		Przeływ		Opad mm/h			
		bar	kPa	m	m ² /h	l/min	■	▲	m	m ² /h	l/min	■	▲	m	m ² /h	l/min	■	▲	m	m ² /h	l/min	■	▲
90°	Q	1,0	100	3,0	0,10	1,58	42	49	3,9	0,15	2,50	39	46	4,7	0,19	3,17	34	40					
		1,5	150	3,4	0,12	2,00	42	48	4,2	0,18	3,06	42	48	4,9	0,23	3,88	39	45					
		2,1	210	3,7	0,15	2,43	43	49	4,6	0,22	3,62	41	47	5,2	0,28	4,59	41	47					
		2,5	250	4,0	0,16	2,69	40	47	4,9	0,24	3,95	39	46	5,5	0,30	5,01	40	46					
		3,0	300	4,0	0,18	2,95	44	51	5,2	0,26	4,32	38	44	5,8	0,32	5,30	38	44					
120°	T	1,0	100	3,0	0,13	2,11	42	49	3,9	0,20	3,33	39	46	Stosować Dyszę 17A									
		1,5	150	3,4	0,16	2,67	42	48	4,2	0,24	4,08	42	48										
		2,1	210	3,7	0,19	3,25	43	49	4,6	0,29	4,83	41	47										
		2,5	250	4,0	0,22	3,67	41	48	4,9	0,32	5,27	40	46										
180°	H	1,0	100	3,0	0,19	3,17	42	49	3,9	0,30	5,00	39	46	4,7	0,38	6,33	34	40					
		1,5	150	3,4	0,24	4,01	42	48	4,2	0,37	6,12	42	48	4,9	0,47	7,76	39	45					
		2,1	210	3,7	0,29	4,87	43	49	4,6	0,43	7,25	41	47	5,2	0,55	9,18	41	47					
		2,5	250	4,0	0,32	5,39	40	47	4,9	0,47	7,91	40	46	5,5	0,60	10,01	40	46					
360°	F	1,0	100	3,0	0,38	6,33	42	49	3,9	0,60	10,00	39	46	Stosować Dyszę 17A									
		1,5	150	3,4	0,48	8,01	42	48	4,2	0,73	12,25	42	48										
		2,1	210	3,7	0,58	9,74	43	49	4,6	0,87	14,49	41	47										
		2,5	250	4,0	0,65	10,78	40	47	4,9	0,95	15,81	40	46										
		3,0	300	4,0	0,70	11,73	44	51	5,2	0,99	16,50	37	42										

Pogrubienie = Zalecane ciśnienie

DYSZE MIKROZRASZACZY Z NIEWIELKIM PROMIENIEM

Wysoce precyzyjne dysze, które stanowią doskonałe rozwiązanie dla niewielkich terenów i znakomicie uzupełniają solidny system mikrozaszaczy za pomocą korpusów zraszaczy Pro-Spray™.

KLUCZOWE KORZYŚCI



- Niski przepływ do kontrolowanego nawadniania ciasnych przestrzeni
- Spełnia wymagania mikrozaszaczy dotyczące maksymalnego przepływu 114 l/godz. przy ciśnieniu 2,1 bara; 210 kPa
- Trwałe rozwiązanie do nawadniania naziemnego na małych obszarach

DANE UŻYTKOWE



- Zalecane ciśnienie: 2,1 bara; 210 kPa
- Użyj zraszacza wynurzalnego Pro-Spray PRS30, aby zredukować ciśnienie do 2,1 bara; 210 kPa

DYSZE MIKROZRASZACZY Z NIEWIELKIM PROMIENIEM - DANE EKSPLOATACYJNE



● Dysza Jasnobrązowa

Łuk	Ciśnienie		Pozycja	Promień m	Przepływ		*Opad mm/h
	bar	kPa			l/min	l/h	
90° 	1,0	100	2Q	0,6	0,34	20	57
	1,5	150		0,6	0,38	23	63
	2,1	210		0,6	0,42	25	70
	2,5	250		0,6	0,49	29	82
	3,0	300		0,6	0,53	32	88
180° 	1,0	100	2H	0,6	0,53	32	44
	1,5	150		0,6	0,57	34	48
	2,1	210		0,6	0,76	46	63
	2,5	250		0,6	0,77	46	64
	3,0	300		0,6	0,80	48	67

● Dysza Jasnozielona

Łuk	Ciśnienie		Pozycja	Promień m	Przepływ		*Opad mm/h
	bar	kPa			l/min	l/h	
90° 	1,0	100	4Q	1,2	0,68	41	28
	1,5	150		1,2	0,76	46	32
	2,1	210		1,2	0,76	46	32
	2,5	250		1,2	0,83	50	35
	3,0	300		1,2	0,91	55	38
180° 	1,0	100	4H	1,2	1,25	75	26
	1,5	150		1,2	1,29	77	27
	2,1	210		1,2	1,51	91	31
	2,5	250		1,2	1,52	91	32
	3,0	300		1,2	1,67	100	35

● Dysza Jasnoniebieska

Łuk	Ciśnienie		Pozycja	Promień m	Przepływ		*Opad mm/h
	bar	kPa			l/min	l/h	
90° 	1,0	100	6Q	1,8	0,83	50	15
	1,5	150		1,8	0,91	55	17
	2,1	210		1,8	1,14	68	21
	2,5	250		1,8	1,14	68	21
	3,0	300		1,8	1,14	68	21
180° 	1,0	100	6H	1,8	1,52	91	14
	1,5	150		1,8	1,67	100	15
	2,1	210		1,8	1,90	114	18
	2,5	250		1,8	1,97	118	18
	3,0	300		1,8	2,05	123	19

Pogrubienie = Zalecane ciśnienie

* Intensywność opadu bez nakładania



Dysza 2Q
Promień: 0,6 m



Dysza 2H
Promień: 0,6 m



Dysza 4Q
Promień: 1,2 m



Dysza 4H
Promień: 1,2 m



Dysza 6Q
Promień: 1,8 m



Dysza 6H
Promień: 1,8 m

Dysza Mikrozaszacza z Niewielkim Promieniem

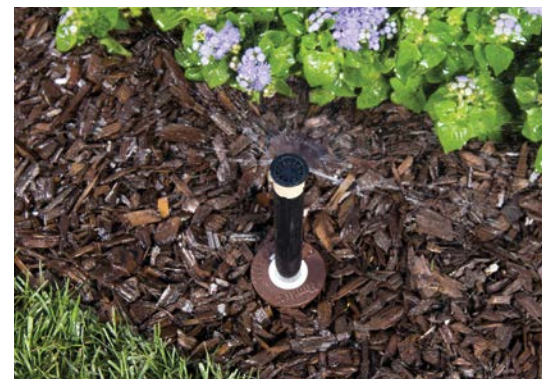

DYSZE ZE WZOREM PASKOWYM

Dysze o stałym kącie są przeznaczone do precyzyjnego nawadniania wąskich obszarów i skrzynek z roślinami.

KLUCZOWE KORZYŚCI

- Zaprojektowane z myślą o precyzyjnym nawadnianiu pasów
- Dostępne są różne modele do dowolnych przestrzeni prostokątnych
- Zaprojektowane do pracy w trudnych warunkach

DANE UŻYTKOWE

- Zalecane ciśnienie: 2,1 bara; 210 kPa
- Użyj zraszacza wynurzalnego Pro-Spray™ PRS30, aby zredukować ciśnienie do 2,1 bara, 210 kPa
- Okres gwarancyjny: 2 lata



Pas w Lewym Rogu
Prostokąt: 1,5 x 4,5 m



Pas w Prawym Rogu
Prostokąt: 1,5 x 4,5 m



Pas Boczny
Prostokąt: 1,5 x 9,1 m



Pas Boczny
Prostokąt: 2,7 x 5,5 m









Dysza Paskowa Środkowa
Prostokąt: 1,5 x 9,1 m



Dysza Paskowa Końcowa
Prostokąt: 1,5 x 4,5 m

DYSZA ZE WZOREM PASKOWYM - OSIĄGI

Łuk	Ciśnienie		Szerokość x Długość m	Przepływ	
	bar	kPa		m ³ /h	l/min
LCS-515 	1,0	100	1,2 x 4,2	0,10	1,7
	1,5	150	1,2 x 4,3	0,13	2,1
	2,1	210	1,5 x 4,5	0,15	2,5
	2,5	250	1,5 x 4,5	0,16	2,7
	3,0	300	1,5 x 4,5	0,17	2,8
RCS-515 	1,0	100	1,2 x 4,2	0,10	1,7
	1,5	150	1,2 x 4,3	0,13	2,1
	2,1	210	1,5 x 4,5	0,15	2,5
	2,5	250	1,5 x 4,5	0,16	2,7
	3,0	300	1,5 x 4,5	0,17	2,8
SS-530 	1,0	100	1,2 x 8,5	0,21	3,5
	1,5	150	1,5 x 9,0	0,25	4,2
	2,1	210	1,5 x 9,1	0,30	5,0
	2,5	250	1,5 x 9,1	0,33	5,5
	3,0	300	1,5 x 9,1	0,34	5,7
SS-918 	1,0	100	2,4 x 5,2	0,27	4,5
	1,5	150	2,7 x 5,5	0,33	5,5
	2,1	210	2,7 x 5,5	0,39	6,5
	2,5	250	2,7 x 5,5	0,43	7,1
	3,0	300	2,7 x 5,5	0,47	7,9
CS-530 	1,0	100	1,2 x 8,5	0,21	3,5
	1,5	150	1,5 x 9,0	0,25	4,2
	2,1	210	1,5 x 9,1	0,30	5,0
	2,5	250	1,5 x 9,1	0,33	5,5
	3,0	300	1,5 x 9,1	0,34	5,7
ES-515 	1,0	100	1,1 x 4,2	0,10	1,7
	1,5	150	1,2 x 4,3	0,13	2,1
	2,1	210	1,5 x 4,5	0,15	2,5
	2,5	250	1,5 x 4,5	0,16	2,7
	3,0	300	1,5 x 4,5	0,17	2,8

Pogrubienie = Zalecane ciśnienie

RCS-515





DYSZE PŁUCZKOWE

Kompensujące ciśnienie dysze płuczkowe zapewniają stały przepływ niezależnie od ciśnienia na wlocie.

KLUCZOWE KORZYŚCI

- Kompensacja ciśnienia zapewnia stały przepływ wody przy dowolnym ciśnieniu
- Zaprojektowane z myślą o nawadnianiu strefy korzeniowej w uprawach
- Dysza gwintowana do użytku z korpusami zraszacza Pro-Spray™
- Okres gwarancyjny: 2 lata

WIELOSTRUMIENIOWA DYSZA PŁUCZKOWA DANE EKSPLOATACYJNE

Kąt	Model	Przepływ		Promień m
		m ³ /h	l/min	
	MSBN-25Q	0,06	0,9	0,30
	MSBN-50Q	0,11	1,9	0,46
	MSBN-50H	0,11	1,9	0,30
	MSBN-10H	0,23	3,8	0,46
	MSBN-10F	0,23	3,8	0,30
	MSBN-20F	0,45	7,6	0,46

Wielostrumieniowa Dysza Płuczkowa



Uwagi:

Typowy rozstaw: od 0,6 do 1,2 m. Przedstawiono przepływy dla ciśnień między 1,0 a 4,8 bara; 100 i 480 kPa.



MSBN Zainstalowany na PROS-04

Połączenie dysz płuczkowych firmy Hunter z korpusami zraszacza Pro-Spray zapewnia precyzję nawadniania kompensujących ciśnienie płuczek oraz korzyści ze stosowania dysz, które chowają się całkowicie i są niewidoczne w terenie.

PCN - DANE EKSPLOATACYJNE

	Model	Przepływ		Wzór Typ
		m ³ /h	l/min	
	25	0,06	0,9	Wyptyw
	50	0,11	1,9	Wyptyw
	10	0,23	3,8	Parasol
	20	0,46	7,6	Parasol

PCN



Uwagi:

Typowy rozstaw: od 0,3 do 0,9 m. Przedstawiono przepływy dla ciśnień między 1,0 a 4,8 bara; 100 i 480 kPa.

DYSZA PŁUCZKOWA 5-CST-B - DANE EKSPLOATACYJNE

	Ciśnienie		Promień m	Przepływ	
	bar	kPa		m ³ /h	l/min
	1,0	100	1,5	0,07	1,1
	1,5	150	1,5	0,07	1,2
	2,0	200	1,5	0,09	1,4
	2,1	210	1,5	0,09	1,5
	2,5	250	1,5	0,10	1,6

5-CST-B



WIELOSTRUMIENIOWE DYSZE PŁUCZKOWE



MSBN-25Q

Przepływ: 0,06 m³/godz.;
0,9 l/min



MSBN-50Q/50H

Przepływ: 0,11 m³/godz.;
1,9 l/min



MSBN-10H/10F

Przepływ: 0,23 m³/godz.;
3,8 l/min



MSBN-20F

Przepływ: 0,45 m³/godz.;
7,6 l/min

DYSZE PŁUCZKOWE PCN



PCN-25

Przepływ: 0,06 m³/godz.;
0,9 l/min



PCN-50

Przepływ: 0,11 m³/godz.;
1,9 l/min



PCN-10

Przepływ: 0,23 m³/godz.;
3,8 l/min



PCN-20

Przepływ: 0,46 m³/godz.;
7,6 l/min

DYSZA PŁUCZKOWA O PODWÓJNYM STRUMIENIU



5-CST-B

DYSZE PŁUCZKOWE

Kompensujące ciśnienie naziemne dysze płuczkowe zapewniają stały przepływ niezależnie od ciśnienia.

KLUCZOWE KORZYŚCI

- Kompensacja ciśnienia zapewnia stały przepływ wody przy dowolnym ciśnieniu
- Zaprojektowane z myślą o nawadnianiu strefy korzeniowej w uprawach
- Włot z gwintem 1/2" zapewnia łatwy montaż na tłokach 1/2"

DANE UŻYTKOWE

- *Certyfikat ze znakiem jakości SASO
- Okres gwarancyjny: 2 lata

PCB – DANE EKSPLOATACYJNE

	Model	Przepływ		Wzór Typ
		m ³ /h	l/min	
	25	0,06	0,9	Wypływ
	50	0,11	1,9	Wypływ
	10	0,23	3,8	Parasol
	20	0,45	7,6	Parasol

Uwagi:

Typowy rozstaw: od 0,6 do 1,2 m. Przedstawiono przepływy dla ciśnień między 1,0 a 4,8 bara; 100 i 480 kPa.

PCB



PŁUCZKI Z KOMPENSACJĄ CIŚNIENIA



PCB*



PCB-R*

AFB – DANE EKSPLOATACYJNE

	Model	Przepływ		Wzór Typ
		m ³ /h	l/min	
	AFB	< 0,45	< 7,6	Ściekanie/ parasol

AFB



PŁUCZKA REGULOWANA



AFB

KORPUSY ZRASZACZY I DYSZE HUNTER PRO-SPRAY™

Rozwiązanie, któremu zaufało najwięcej profesjonalistów z branży

Wybierz odpowiedni system zraszania na samym początku! Korpus zraszacza Pro-Spray umożliwia uproszczoną inwentaryzację, oszczędność czasu, szybkie wezwanie serwisowe natomiast klientom zapewnia klientom piękny, zdrowy krajobraz przez całe lata.

Cieszy się reputacją najmocniejszego i najbardziej wszechstronnego korpusu zraszacza i jest kompatybilny z szeroką gamą dysz o wysokiej wydajności, zapewniając maksymalną wydajność i równomierne nawadnianie we wszystkich zastosowaniach.

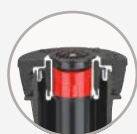

Szczelność dzięki wtopionej uszczelce zgarniającej

Szybka modernizacja dzięki trwałej i wymiennej pokrywce

Łatwe zarządzanie zapasami dzięki temu samemu korpusowi dla wszystkich modeli



REGULOWANE DYSZE HUNTER

Te sprawdzone dysze wytwarzają duże krople przeciwstawiające się wiatrowi, równomiernie rozpraszają wodę dzięki gładkiemu wzorowi zraszania i minimalizują nadmierny natrysk o ostrych krawędziach.

HUNTER PRO-SPRAY



Ochrona przed uszkodzeniami w terenie dzięki grubym, karbowanym krawędziom



Zatrzymanie wody w przypadku braku dyszy z opcjonalną technologią FloGuard™

Optymalne działanie w terenie dzięki wieżyczce o regulowanym ciśnieniu



Zapobieganie spływowi wody dzięki zaworowi zwrotnemu montowanemu fabrycznie lub w terenie



ZAWORY



Poszukaj tej ikony. Wszystkie zawory firmy Hunter są w 100% przetestowane wodą pod ciśnieniem, aby zapewnić niezawodne działanie natychmiast po zainstalowaniu.

ZAWORY - TABELA PORÓWNAWCZA

SPECYFIKACJA	ZAWÓR PGV 1" I JAR-TOP	PGV	ICV	FILTR ICV SENTRY	FILTR IBV SENTRY
ROZMIAR	Zawór BSP 1" (25 mm)	1½", 2" BSP (40, 50 mm)	Zawory BSP 1", 1½", 2", 3" (25, 40, 50, 80 mm)	Zawory BSP 1", 1½", 2", 3" (25, 40, 50, 80 mm)	Zawory BSP 1", 1½", 2", 3" (25, 40, 50, 80 mm)
PRZEPŁYW	(m³/godz.)	0,05-9	0,05-34	0,05-68	0,05-68
	(l/min)	0,7-150	0,7-570	0,4-1135	0,4-1135

CHARAKTERYSTYKA

ŚRUBY POKRYWY	●	●	●	●	
MEMBRANA EPDM Z GNIAZDEM			Standardowa	Standardowa	Standardowa
GWARANCJA	2 Lata	2 Lata	5 Lat	5 Lat	5 lLat

FUNKCJE ZAAWANSOWANE

CZUJNIK PRZEPŁYWU	Opcjonalne	●	●	●	●
MECHANIZM FILTRA SENTRY™			Instalowane przez Użytkownika	Instalowane Fabrycznie	Instalowane Fabrycznie
OBSŁUGA ACCU SYNC™	●	●	●	●	●
WODA ZREKULTYWOWANA - UCHWYT	Instalowane Przez Użytkownika	Instalowane Przez Użytkownika	Instalowane Przez Użytkownika	Instalowane Przez Użytkownika	Instalowane Przez Użytkownika
OZNACZENIE WODY ZREK.			Instalowane Przez Użytkownika	Instalowane Przez Użytkownika	Instalowane Przez Użytkownika

ZASTOSOWANIA

OGRODY PRZYDOMOWE	●	●	●		
TERENY PRZEMYSŁOWE		●	●	●	●
WODA PITNA	●	●	●	●	●
WODA ZREKULTYWOWANA			●	●	●
OBIEG WTÓRNY				●	●
REGULACJA CIŚNIENIA	●	●	●	●	●
SYSTEMY WYSOKOCIŚNIENIOWE			●	●	●
SYSTEMY NISKOCIŚNIENIOWE	●	●	●	●	●
MIEJSCA O WYSOKIEJ TEMPERATURZE			●	●	●
STOSOWAĆ JAKO ZAWÓR GŁÓWNY		●	●	●	●

Funkcje Zaawansowane



REGULATORY CIŚNIENIA ACCU SYNC

Dostępny w:
PGV I, ICV, IBV

Unikanie stanu nadciśnienia pozwoli zaoszczędzić znaczne ilości wody dzięki regulatorom ciśnienia Accu-Sync. Ta opcja jest dostępna w modelach o regulowanym i stałym ciśnieniu.



MECHANIZM FILTRA SENTRY

Stosować z:
ICV, IBV

Mechanizm filtra Sentry czyści filtr dwa razy podczas każdego cyklu zaworu. Ponieważ jest on dołączony do membrany, mechanizm filtra Sentry może być z łatwością dodany po zainstalowaniu zaworu.



1½" (40 MM) I 2" (50 MM) PGV

Te niezawodne zawory zapewniają długotrwałe działanie większych systemów.

KLUCZOWE KORZYŚCI

- Zewnętrzny i wewnętrzny, obsługiwany ręcznie, umożliwia szybkie i łatwe uruchamianie na zaworze
- Konstrukcja uszczelnienia z membraną podwójnie owianą zapewnia lepszą szczelność
- Śruby pokryw eliminują możliwość zgubienia części podczas demontażu
- Kontrola przepływu maksymalizuje wydajność i wydłuża żywotność systemu
- Możliwość odkręcania śrub pokryw śrubokrętem płaskim, krzyżakowym i kluczem nasadowym
- Każdy zawór jest dostępny w konfiguracji prostej lub kątowej, aby ułatwić montaż
- Cewka w każdym zaworze firmy Hunter znajduje się w hermetycznej obudowie umożliwiającej bezproblemowe serwisowanie

OPCJE INSTALOWANE PRZEZ UŻYTKOWNIKA

- Regulator ciśnienia Accu Sync™ na zaworze*
- Cewka blokująca na prąd stały do sterowników zasilanych bateryjnie (nr części 458200)
- Uchwyt oznaczający wodę zrekultywowaną (nr części 607105)

OPCJE MONTOWANA FABRYCZNE

- DC: cewka blokująca na prąd stały do sterowników zasilanych bateryjnie; **patrz strona 103**
- LS: zawór bez cewki

DANE UŻYTKOWE

- Przepływ:
 - PGV-151: od 5 do 27 m³/godz.; od 75 do 450 l/min
 - PGV-201: od 5 do 34 m³/godz.; od 75 do 570 l/min
- Zalecany zakres ciśnień: od 1,5 do 10 barów; od 150 do 1000 kPa
- Temperatura znamionowa: 66°C
- Okres gwarancyjny: 2 lata

* Informacje dotyczące Accu-Sync znajdują się na **stronie 102**

DANE TECHNICZNE CEWKI ELEKTROMAGNETYCZNEJ

- Cewka 24 V
 - Prąd rozruchowy 350 mA, prąd podtrzymania 190 mA, 60 HZ
 - Prąd rozruchowy 370 mA, prąd podtrzymania 210 mA, 50 HZ



ZAWÓR PGV-151
Średnica wlotu: 1½" (40 mm)
Wysokość: 19 cm
Długość: 15 cm
Szerokość: 11 cm

ZAWÓR PGV-201
Średnica wlotu: 2" (50 mm)
Wysokość: 20 cm
Długość: 17 cm
Szerokość: 13 cm

Zainstalowany PGV



STRATA CIŚNIENIA PGV W kPa

Przepływ l/min	Zawór prosty 1½" (40 mm)	Zawór kątowy 1½" (40 mm)	Zawór prosty 2" (50 mm)	Zawór kątowy 2" (50 mm)
75	20	22	4	9
95	20	21	5,5	9
115	21	21	7,5	9,5
135	22	21	9	10
150	25	23	12	11
200	27	24	14	12
325	47	41	26	19
400	65	59	33	24
500	96	92	43	32
625			56	45
775			74	64

STRATA CIŚNIENIA PGV W BARACH

Przepływ m ³ /h	Zawór prosty 1½" (40 mm)	Zawór kątowy 1½" (40 mm)	Zawór prosty 2" (50 mm)	Zawór kątowy 2" (50 mm)
4,5	0,2	0,2	0,1	0,1
5,5	0,2	0,2	0,1	0,1
6,5	0,2	0,2	0,1	0,1
8,0	0,2	0,2	0,1	0,1
9,0	0,2	0,2	0,1	0,1
11,0	0,3	0,2	0,1	0,1
13,5	0,3	0,3	0,1	0,1
18,0	0,4	0,4	0,2	0,1
22,5	0,6	0,5	0,3	0,2
27,0	0,8	0,8	0,4	0,3
30,5			0,6	0,5
34,0			0,7	0,6

PGV 1½" I 2" – TWORZENIE SPECYFIKACJI: KOLEJNOŚĆ 1 + 2 + 3 + 4

1 Model	2 Standardowe Funkcje	3 Opcje	4 Opcje instalowane Przez Użytkownika
PGV-151-B = 1½" (40 mm) BSP	Zawór prosty/kątowy z regulatorem przepływu	(puste) = Brak opcji DC = Cewka blokująca na prąd stały do sterowników zasilanych bateryjnie LS = Zawór bez cewki	AS-ADJ = Regulator ciśnienia Accu Sync
PGV-201-B = 2" (50 mm) BSP			458200 = Cewka blokująca na prąd stały do sterowników zasilanych bateryjnie 607105 = Uchwyt oznaczający wodę zrekultywowaną LIT-700 = Oznaczenie wody zrekultywowanej

Przykłady:

PGV-201-B-AS-ADJ = Zawór PGV prosty/kątowy z regulatorem przepływu 2" (50 mm) BSP, instalowany przez użytkownika regulator ciśnienia Accu-Sync

1" (25 MM) PGV I PGV JAR-TOP



Obsługa tych wszechstronnych i wytrzymałych elektrozaworów jest bardzo prosta.

KLUCZOWE KORZYŚCI

- Zewnętrzny i wewnętrzny, obsługiwany ręcznie, umożliwia szybkie i łatwe uruchamianie na zaworze
- Konstrukcja uszczelnienia z membraną podwójnie owijaną zapewnia lepszą szczelność
- Śruby pokrywy eliminują możliwość zgubienia części podczas demontażu
- Możliwość odkręcania śrub pokrywy śrubokrętem płaskim, krzyżakowym i kluczem nasadowym
- Modele Jar-top zapewniają łatwy dostęp bez użycia narzędzi
- Cewka w każdym zaworze firmy Hunter jest w obudowie hermetycznej, zapewniającej bezproblemową obsługę
- Kontrola przepływu maksymalizuje wydajność i wydłuża żywotność systemu

OPCJE INSTALOWANE PRZEZ UŻYTKOWNIKA

- Regulator ciśnienia Accu Sync™ na zaworze*
- Cewka blokująca na prąd stały do sterowników zasilanych bateryjnie (nr części 458200)

OPCJE MONTOWANA FABRYCZNIE

- LS: zawór bez cewki
- DC: cewka blokująca na prąd stały do sterowników zasilanych bateryjnie; **patrz strona 103**

DANE UŻYTKOWE

- Przepływ: od 0,05 do 9 m³/godz.; od 0,7 do 150 l/min
- Zalecany zakres ciśnień: od 1,5 do 10 barów; od 150 do 1000 kPa
- Temperatura znamionowa: 66°C
- Okres gwarancyjny: 2 lata

DANE TECHNICZNE CEWKI ELEKTROMAGNETYCZNEJ

- cewka 24 V
 - prąd rozruchowy 350 mA, prąd trzymania 190 mA , 60 HZ
 - prąd rozruchowy 370 mA, prąd trzymania 210 mA , 50 HZ

* Informacje dotyczące Accu-Sync znajdują się na **stronie 102**



ZAWÓR PGV-100G

Średnica wlotu: 1" (25 mm)
Wysokość: 13 cm
Długość: 11 cm
Szerokość: 6 cm



ZAWÓR PGV-101G

Średnica wlotu: 1" (25 mm)
Wysokość: 13 cm
Długość: 11 cm
Szerokość: 6 cm



ZAWÓR PGV-100JT-G

Średnica wlotu: 1" (25 mm)
Wysokość: 14 cm
Długość: 11 cm
Szerokość: 8 cm



ZAWÓR PGV-101JT-G

Średnica wlotu: 1" (25 mm)
Wysokość: 14 cm
Długość: 11 cm
Szerokość: 8 cm

Membrana Podwójnie Owijana



Elektrozawór (prąd zmienny)

(nr części 606800)
Dwa czerwone przewody

PGV – SPECYFIKACJA: KOLEJNOŚĆ 1 + 2 + 3 + 4 + 5

1	Model	2	Standardowe Funkcje	3	Opcje	4	Opcje	5	Opcje Instalowane Przez Użytkownika
	PGV-100 = 1" (25 mm) PGV-101 = 1" (25 mm)		Zawór prosty, bez regulacji przepływu, wlot i wylot gwintowany Zawór prosty, z regulacją przepływu, wlot i wylot gwintowany		G-B = Wlot/wylot z gwintem wewnętrznym BSP MM-B = Wlot/wylot z gwintem zewnętrznym BSP		DC = Cewka blokująca na prąd stały do sterowników zasilanych bateryjnie LS = Zawór bez cewki		AS-ADJ = Regulowany Accu Sync 458200 = Cewka blokująca na prąd stały do sterowników zasilanych bateryjnie 269205 = Uchwyt oznaczający wodę zrekultywowaną LIT-700 = Oznaczenie wody zrekultywowanej

Przykład:

PGV-101-G-B-DC = Zawór kulowy PGV 1" (25 mm), z kontrolą przepływu, wlot i wylot z gwintem wewnętrznym BSP, z cewką blokującą na prąd stały

PGV JAR-TOP – SPECYFIKACJA: KOLEJNOŚĆ 1 + 2 + 3 + 4 + 5

1	Model	2	Standardowe Funkcje	3	Opcje	4	Opcje	5	Opcje instalowane Przez Użytkownika
	PGV-100-JT = 1" (25 mm) PGV-101-JT = 1" (25 mm)		Zawór prosty, pokrywa typu jar-top, bez regulacji przepływu, wlot i wylot gwintowany Zawór prosty, pokrywa typu jar-top, z regulacją przepływu, wlot i wylot gwintowany		G-B = Wlot/wylot z gwintem wewnętrznym BSP MM-B = Wlot/wylot z gwintem zewnętrznym BSP		DC = Cewka blokująca na prąd stały do sterowników zasilanych bateryjnie LS = Zzawór bez cewki		AS-ADJ = Regulowany Accu Sync 458200 = Cewka blokująca na prąd stały do sterowników zasilanych bateryjnie 269205 = Uchwyt oznaczający wodę zrekultywowaną LIT-700 = Oznaczenie wody zrekultywowanej

Przykład: **PGV-101-JT-MM-B-DC** = zawór kulowy PGV 1" (25 mm), z kontrolą przepływu, pokrywa typu jar-top, z zewnętrznym wlotem i wylotem BSP, z cewką blokującą na prąd stały

ZAWÓR PGV 1" (25 MM)

Przepływ m ³ /godz.	Strata ciśnienia w barach
0,3	0,08
1,0	0,11
2,5	0,13
3,5	0,16
4,5	0,23
5,5	0,43
6,5	0,62
8,0	1,10
9,0	1,48

ZAWÓR PGV 1" (25 MM)

Przepływ l/min	Strata ciśnienia w kPa
4	8
20	11
40	13
55	16
75	23
95	43
115	62
135	110
150	148

Zainstalowany Zawór PGV-100G**Śruby Pokrywy**

Ten zawór jest idealnym wyborem do systemów wysokociśnieniowych i do brudnej wody.

KLUCZOWE KORZYŚCI

- Opcjonalny mechanizm Filter Sentry™ czyści wkład filtracyjny w przypadku brudnej wody
- Zewnętrzny i wewnętrzny, obsługiwany ręcznie, umożliwia szybkie i łatwe uruchamianie na zaworze
- Konstrukcja z włókna szklanego zapewnia najwyższe wartości znamionowe ciśnienia i niezawodność
- Konstrukcja uszczelnienia z membraną podwójnie owijaną zapewnia lepszą szczelność
- Wzmacniana kauczukiem etylenowo-propylenowym membrana i gniazdo zapewniają wysoką wydajność w każdych warunkach
- Śruby pokrywy eliminują możliwość zgubienia części podczas demontażu
- Możliwość odkręcania śrub pokrywy śrubokrętem płaskim, krzyżakowym i kluczem nasadowym
- Cewka w każdym zaworze firmy Hunter jest w obudowie hermetycznej, zapewniającej bezproblemową obsługę
- Kontrola przepływu maksymalizuje wydajność i wydłuża żywotność systemu

OPCJE INSTALOWANE PRZEZ UŻYTKOWNIKA

- Regulator ciśnienia Accu Sync™ na zaworze*
- Cewka blokująca na prąd stały do sterowników zasilanych bateryjnie (nr części 458200)
- Mechanizm filtra Sentry można łatwo dodać do zainstalowanego zaworu

OPCJE MONTOWANA FABRYCZNIE

- LS: zawór bez cewki
- DC: cewka blokująca na prąd stały do sterowników zasilanych bateryjnie; **patrz strona 103**
- FS: Filter Sentry
- FS-R: wersja do wody zrekultywowanej z mechanizmem filtra Sentry, fioletowe pokrętko sterujące, i fioletowa membrana odporna na chlor (dostępna tylko dla modeli 40 mm i 50 mm)

DANE UŻYTKOWE

- Przepływ:
 - ICV-101G: od 0,03 do 9 m³/godz.; od 0,4 do 150 l/min
 - ICV-151G: od 0,03 do 34 m³/godz.; od 0,4 do 568 l/min
 - ICV-201G: od 0,03 do 45 m³/godz.; od 0,4 do 757 l/min
 - ICV-301: od 0,03 do 68 m³/godz.; od 0,4 do 1135 l/min
- Zalecany zakres ciśnień: od 1,5 do 15,0 bara; od 150 do 1500 kPa
- Temperatura znamionowa: 66°C
- Certyfikat ze znakiem jakości SASO
- Okres gwarancji: 5 lat

DANE TECHNICZNE CEWKI ELEKTROMAGNETYCZNEJ

- Cewka 24 V
 - Prąd rozruchowy 350 mA, prąd trzymania 190 mA , 60 HZ
 - Prąd rozruchowy 370 mA, prąd trzymania 210 mA , 50 HZ

* Informacje dotyczące Accu-Sync znajdują się na **stronie 102**



ZAWÓR ICV-101G

Średnica wlotu: 1" (25 mm)
Wysokość: 14 cm
Długość: 12 cm
Szerokość: 10 cm



ZAWÓR ICV-151G

Średnica wlotu: 1½" (40 mm)
Wysokość: 18 cm
Długość: 17 cm
Szerokość: 14 cm



ZAWÓR ICV-201G

Średnica wlotu: 2" (50 mm)
Wysokość: 18 cm
Długość: 17 cm
Szerokość: 14 cm



ZAWÓR ICV-301

Średnica wlotu: 3" (80 mm)
Wysokość: 27 cm
Długość: 22 cm
Szerokość: 19 cm



ZAWÓR ICV-R

Średnica wlotu: 1½" (40 mm) i 2" (50 mm)
Wysokość: 18 cm
Długość: 17 cm
Szerokość: 14 cm

**Membrana
Podwójnie
Owijana
Odporna na Chlor**



Mechanizm Filtra Sentry

ICV 1", 1½", 2" I 3" – TWORZENIE SPECYFIKACJI: KOLEJNOŚĆ 1 + 2 + 3 + 4

1	Model	2 Standardowe Funkcje	3 Opcje	4 Opcje instalowane Przez Użytkownika
	ICV-101-G-B = 1" (25 mm) BSP	Zawór prosty z regulatorem przepływu	(puste) = Brak opcji FS = Mechanizm filtra Sentry FS-R = Fioletowy mechanizm filtra Sentry do wody zrekultywowanej i etykieta z identyfikatorem (dostępny tylko dla modeli 40 mm i 50 mm) DC = Cewka blokująca na prąd stały do sterowników zasilanych bateryjnie LS = Zawór bez cewki	AS-ADJ = Regulator ciśnienia Accu Sync 458200 = Cewka blokująca na prąd stały do sterowników zasilanych bateryjnie 607105 = Uchwyt oznaczający wodę zrekultywowaną (tylko 25, 40, 50 mm) LIT-700 = Oznaczenie wody zrekultywowanej
	ICV-151-G-B = 1½" (40 mm) BSP			
	ICV-201-G-B = 2" (50 mm) BSP			
	ICV-301-B = 3" (80 mm) BSP	Zawór kulowy/ kątowy z regulatorem przepływu		

Przykład:

ICV-201G-B-AS-ADJ = zawór ICV prosty z regulatorem przepływu 2" (50 mm) BSP, instalowany przez użytkownika regulator ciśnienia Accu-Sync

STRATA CIŚNIENIA ICV (PRZY OPTIMALNYM PRZEPŁYWIE) W BARACH					
Przepływ m ³ /godz.	Zawór prosty 1" (25 mm)	Zawór prosty 1½" (40 mm)	5 cm Zawór prosty (50 mm)	7,6 cm Zawór prosty (80 mm)	7,6 cm Zawór kątowy (80 mm)
0,05	0,1				
0,1	0,1				
0,3	0,1				
1,0	0,2				
2,5	0,2				
3,5	0,2				
4,5	0,2	0,1			
7,0	0,4	0,1			
9,0	1,0	0,1	0,1		
11,0		0,2	0,1		
13,5		0,2	0,1		
17,0		0,3	0,1		
20,5		0,4	0,2		
23,0		0,5	0,3		
27,0		0,7	0,4		
30,5		0,9	0,5		
34,0		1,2	0,6	0,2	0,1
40,0			0,9	0,2	0,2
45,5			1,2	0,3	0,2
51,0				0,3	0,3
57,0				0,4	0,4
62,5				0,5	0,5
68,0				0,6	0,6

STRATA CIŚNIENIA ICV (PRZY OPTIMALNYM PRZEPŁYWIE) W kPa					
Przepływ l/min	Zawór prosty 1" (25 mm)	Zawór prosty 1½" (40 mm)	5 cm Zawór prosty (50 mm)	7,6 cm Zawór prosty (80 mm)	7,6 cm Zawór kątowy (80 mm)
1	14				
2	14				
4	14				
20	17				
40	20				
60	20				
75	20	9,6			
115	62	10			
150	139	12	5,0		
190		15	7,0		
225		18	9,3		
280		26	14		
340		37	20		
380		46	26		
450		65	36		
510		84	47		
565		104	57	16	12
660			79	22	17
750			103	29	23
850				38	30
950				47	38
1,050				58	47
1,135				69	56

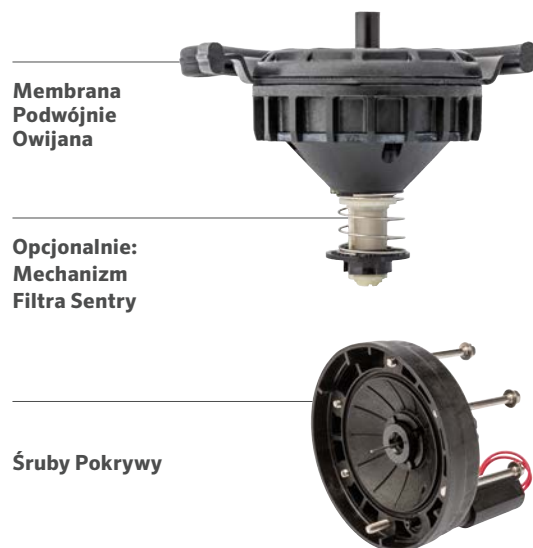

ZAWORY



Elektrozawór (prąd zmienny)
(nr części 606800)
Dwa czerwone przewody

Ten zbudowany z litego miedzi zawór może pracować w najcięższych warunkach nawadniania.

KLUCZOWE KORZYŚCI

- Mechanizm instalowanego fabrycznie Filter Sentry™ czyści sitko filtracyjne podczas korzystania z brudnej wody
- Zewnętrzny i wewnętrzny, obsługiwany ręcznie, umożliwia szybkie i łatwe uruchamianie na zaworze
- Solidna konstrukcja z miedzi zapewnia niezawodność i najwyższe wartości znamionowe ciśnienia
- Konstrukcja uszczelnienia z membraną podwójnie owijaną zapewnia lepszą szczelność
- Wzmacniana kauczukiem etylenowo-propylenowym membrana i gniazdo zapewniają wysoką wydajność w każdych warunkach
- Możliwość odkręcania śrub pokrywy śrubokrętem płaskim, krzyżakowym i kluczem nasadowym
- Cewka w każdym zaworze firmy Hunter jest w obudowie hermetycznej, zapewniającej bezproblemową obsługę
- Kontrola przepływu maksymalizuje wydajność i wydłuża żywotność systemu

OPCJE INSTALOWANE PRZEZ UŻYTKOWNIKA

- Regulator ciśnienia Accu Sync™ na zaworze*
- Cewka blokująca na prąd stały do sterowników zasilanych bateryjnie (nr części 458200)

OPCJE MONTOWANA FABRYCZNIE

- DC: cewka blokująca na prąd stały do sterowników zasilanych bateryjnie; patrz strona 103

DANE UŻYTKOWE

- Przepływ:
 - IBV-101G-FS: od 0,03 do 9 m³/godz.; od 0,4 do 150 l/min
 - IBV-151G-FS: od 0,03 do 34 m³/godz.; od 0,4 do 568 l/min
 - IBV-201G-FS: od 0,03 do 45 m³/godz.; od 0,4 do 757 l/min
 - IBV-301G-FS: od 0,03 do 68 m³/godz.; od 0,4 do 1135 l/min
- Zalecany zakres ciśnień: od 1,5 do 15 barów; od 150 do 1500 kPa
- Temperatura znamionowa: 66°C
- Okres gwarancji: 5 lat

DANE TECHNICZNE CEWKI ELEKTROMAGNETYCZNEJ

- Cewka 24 V
 - prąd rozruchowy 350 mA, prąd trzymania 190 mA , 60 HZ
 - prąd rozruchowy 370 mA, prąd trzymania 210 mA , 50 HZ

* Informacje dotyczące Accu-Sync znajdują się na **stronie 102**



ZAWÓR IBV-101G-FS

Średnica wlotu: 1" (25 mm)
Wysokość: 14 cm
Długość: 12 cm
Szerokość: 8 cm

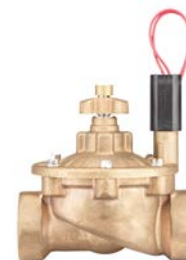

ZAWÓR IBV-151G-FS

Średnica wlotu: 1½" (40 mm)
Wysokość: 17 cm
Długość: 15 cm
Szerokość: 15 cm



ZAWÓR IBV-201G-FS

Średnica wlotu: 2" (50 mm)
Wysokość: 18 cm
Długość: 15 cm
Szerokość: 15 cm



ZAWÓR IBV-301G-FS

Średnica wlotu: 3" (80 mm)
Wysokość: 23 cm
Długość: 22 cm
Szerokość: 18 cm

**Membrana
Podwójnie
Owijana**



Mechanizm Filtra Sentry

IBV 1", 1½", 2" I 3" - TWORZENIE SPECYFIKACJI: KOLEJNOŚĆ 1 + 2 + 3 + 4

1	Model	2 Standardowe Funkcje	3 Opcje	4 Opcje Instalowane Przez Użytkownika
	IBV-101G-B-FS = 1" (25 mm) BSP	Mosiężny zawór kulowy z regulacją przepływu, mechanizm filtra Sentry	(puste) = Brak opcji R = Fioletowy mechanizm filtra Sentry do wody zrekultywowanej i etykieta z identyfikatorem (dostępny tylko dla modeli 40 mm i 50 mm) DC = Cewka blokująca na prąd stały do sterowników zasilanych bateryjnie LS = Zawór bez cewki	AS-ADJ = Regulator ciśnienia Accu Sync
	IBV-151G-B-FS = 1½" (40 mm) BSP			458200 = Cewka blokująca na prąd stały do sterowników zasilanych bateryjnie
	IBV-201G-B-FS = 2" (50 mm) BSP			607105 = Uchwyt oznaczający wodę zrekultywowaną
	IBV-301G-B-FS = 3" (80 mm) BSP			LIT-700 = Oznaczenie wody zrekultywowanej

Membrana Podwójnie Owijana Odporna na Chlor



Mechanizm Filtra Sentry

ZAWORY

Przykład:

IBV-201G-B-FS-AS-ADJ = Mosiężny zawór IBV prosty z regulatorem przepływu 2" (50 mm) BSP, mechanizm filtra Sentry, instalowany przez użytkownika regulator ciśnienia Accu-Sync

STRATA CIŚNIENIA IBV (PRZY OPTYMALNYM PRZEPŁYWIE) W BARACH

Przepływ m³/godz.	Zawór prosty		5 cm		7,6 cm	
	1" (25 mm)	1½" (40 mm)	Zawór prosty (50 mm)	Zawór prosty (80 mm)	Zawór prosty (50 mm)	Zawór prosty (80 mm)
0,05	0,1					
0,1	0,1					
0,3	0,1					
1,0	0,2					
2,5	0,2					
3,5	0,2					
4,5	0,2	0,1				
7,0	0,4	0,1				
9,0	1,0	0,1	0,1			
11,0		0,2	0,1			
13,5		0,2	0,1			
17,0		0,3	0,2			
20,5		0,4	0,2			
23,0		0,5	0,3			
27,0		0,7	0,4			
30,5		0,9	0,5			
34,0			0,6	0,2		
40,0				0,2		
45,5				0,3		
51,0				0,3		
57,0				0,4		
62,5				0,5		
68,0				0,6		

STRATA CIŚNIENIA IBV (PRZY OPTYMALNYM PRZEPŁYWIE) W kPa

Przepływ l/min	Zawór prosty		5 cm		7,6 cm	
	1" (25 mm)	1½" (40 mm)	Zawór prosty (50 mm)	Zawór prosty (80 mm)	Zawór prosty (50 mm)	Zawór prosty (80 mm)
0,1	14					
0,5	14					
4	14					
20	17					
40	20					
60	20					
75	20	9,6				
115	62	10				
150	139	12	5			
190		15	7			
225		18	9,3			
280		26	14			
340		37	20			
380		46	26			
450		65	36			
510		84	47			
565			57	16		
660				22		
750				29		
850				38		
950				47		
1,050				58		
1,135				69		

SZYBKOZŁĄCZA

Wytrzymała konstrukcja szybkozłączy z mosiądzu i stali nierdzewnej wzmacnia każdy projekt.

CHARAKTERYSTYKA

- W 100% zamienne na inne główne marki
- Konstrukcja wykonana z mosiądzu i stali nierdzewnej
- Wydajne termoplastyczne pokrywy z zatrzaskami lub bez
- Opcjonalne stabilizatory skrzydłowe i złącze klucza Acme
- Ucho ze stali nierdzewnej do kluczy 1" (25 mm) i 1¼" (32 mm)
- Wyposażone w mechanizm sprężynujący pokrywy ze sprężynami ze stali nierdzewnej gwarantują niezawodne zamknięcie i ochronę komponentów uszczelniających zawór
- Okres gwarancji: 5 lat



Szybkozłącza

SZYBKOZŁĄCZE HQ – TWORZENIE SPECYFIKACJI: KOLEJNOŚĆ 1 + 2 + 3

1 Model	2 Opcje Obudowy	3 Dodatkowe Opcje
HQ-3 = Włot ¾", korpus 1-częściowy, 2 gniazda HQ-5 = Włot 1" (25 mm), korpus 1-częściowy, 1 gniazdo HQ-33D = Włot ¾", korpus 2-częściowy, 2 gniazda HQ-44 = Włot 1" (25 mm), korpus 2-częściowy, 1 gniazdo lub wlot Acme	RC = Żółta pokrywa gumowa LRC = Żółta pokrywa ochronna z gumy z zatrzaskami <i>(Niedostępne dla korpusu HQ-3)</i>	(puste) = Brak opcji AW = Klucz ACME ze skrzydełkami przeciwbrotowymi <i>(Dostępne wyłącznie dla korpusu HQ-44)</i> BSP = Gwinty BSP <i>(Dostępne wyłącznie dla korpusu HQ-5)</i> R = Lawendowa pokrywa blokująca (identyfikująca wodę zrekultywowaną; dostępna tylko dla modeli LRC)

Przykłady:

HQ-3-RC = Zawór HQ-3 z gumową osłoną

HQ-44-LRC = Zawór HQ-44 z gumową osłoną z zatrzaskami

HQ-44-LRC-R = Zawór HQ-44 z gumową osłoną z zatrzaskami i z fioletową osłoną z zatrzaskami

HQ-44-LRC-AW-R = Zawór HQ, z gumową osłoną z zatrzaskami, gniazdem dla klucza Acme, skrzydełkami przeciwbrotowymi i fioletową osłoną z zatrzaskami

HQ-5-LRC-BSP = Zawór HQ-5 z gumową osłoną z zatrzaskami i gwintami BSP



HQ-3-RC HQ-5-RC HK-33



HQ-33-DLRC-R HQ-44-LRC HK-44



Bez zatrzasków Z zatrzaskami Woda Zrekultywowana



HQ-44-RC-AW HK-44A



Klucz

Opcjonalnie Woda Zrekultywowana

Wszystkie modele z blokadą mają opcjonalną lawendową pokrywę przeznaczoną do obszarów korzystających z wody zrekultywowanej.

KLUCZE HK

Model Klucza	Kompatybilny Zawór	Kompatybilne złącze Obrotowe
HK-33 = zawór 3/4", otwór na klucz 3/4"	HQ-3, HQ-33	HS-0
HK-44 = zawór 1" (25 mm), otwór na klucz 1" (25 mm)	HQ-44	HS-1, HS-2, HS-1-B, HS-2-B
HK-44A = zawór 1" (25 mm), otwór na klucz Acme	HQ-44-AW	HS-1, HS-2, HS-1-B, HS-2-B
HK-55 = zawór 1" (25 mm), otwór na klucz 1 1/4" (32 mm)	HQ-5	HS-1, HS-2, HS-1-B, HS-2-B

ZŁĄCZA OBROTOWE DO WĘŻY HS

Złącze Obrotowe do Węża	Kompatybilny Klucz
HS-0 = wlot 3/4", wylot giętkiego przewodu 3/4"	HK-33
HS-1 = wlot 1" (25 mm), wylot giętkiego przewodu 3/4"	HK-44, HK-44A, HK-55
HS-2 = wlot 1" (25 mm), wylot giętkiego przewodu 1" (25 mm)	HK-44, HK-44A, HK-55
HS-1-B = wlot 1" (25 mm), wylot BSP 3/4" (20 mm)	HK-44, HK-44A, HK-55
HS-2-B = wlot 1" (25 mm), wylot BSP 1" (25 mm)	HK-44, HK-44A, HK-55

TABELE SZYBKOZŁĄCZY, KLUCZY ORAZ ZŁĄCZY OBROTOWYCH DO WĘŻY

Model	Gwinty Wlotowe	Gniazda	Korpus	Kolor*	Z zatrzaskami	Klucz	Złącza Obrotowe
HQ-3-RC	2 cm	2	1-częściowe	Żółta	Nie	HK-33	HS-0
HQ-33-DRC	2 cm	2	2-częściowe	Żółta	Nie	HK-33	HS-0
HQ-33-DLRC	2 cm	2	2-częściowe	Żółta	Tak	HK-33	HS-0
HQ-44-RC	NPT, 1" (25 mm)	1	2-częściowe	Żółta	Nie	HK-44	HS-1 lub HS-2
HQ-44-LRC	NPT, 1" (25 mm)	1	2-częściowe	Żółta	Tak	HK-44	HS-1 lub HS-2
HQ-44-RC-AW	NPT, 1" (25 mm)	Acme	Skrzydło 2-częściowe**	Żółta	Nie	HK-44A	HS-1 lub HS-2
HQ-44-LRC-AW	NPT, 1" (25 mm)	Acme	Skrzydło 2-częściowe**	Żółta	Tak	HK-44A	HS-1 lub HS-2
HQ-5-RC	NPT, 1" (25 mm)	1	1-częściowe	Żółta	Nie	HK-55	HS-1 lub HS-2
HQ-5-LRC	NPT, 1" (25 mm)	1	1-częściowe	Żółta	Tak	HK-55	HS-1 lub HS-2
HQ-5-RC-BSP	1" (25 mm) BSP	1	1-częściowe	Żółta	Tak	HK-55	HS-1 lub HS-2
HQ-5-LRC-BSP	1" (25 mm) BSP	1	1-częściowe	Żółta	Tak	HK-55	HS-1 lub HS-2

Uwagi:

* Wszystkie modele osłon z zatrzaskami są dostępne z lawendowymi pokrywami do zastosowania w przypadku wody zrekultywowanej

** Skrzydełka stabilizujące, przeciwoobrotowe

STRATA CIŚNIENIA HQ W BARACH					STRATA CIŚNIENIA HQ W kPa				
Przepływ m ³ /godz.	HQ-3	HQ-33	HQ-44	HQ-5	Przepływ l/min	HQ-3	HQ-33	HQ-44	HQ-5
1	0,06	0,07			18,9	5,5	6,9		
2,3	1,12	0,14			37,9	12,4	13,8		
3,4	0,28	0,30	0,15		56,8	28,3	29,6	15,2	
4,5	0,50	0,52	0,30	0,07	75,7	49,6	52,4	30,3	6,9
6,8			0,79	0,21	113,6			79,3	20,7
9,1				0,43	151,4				43,4
11,4				0,63	189,3				63,4
13,6				0,90	227,1				89,6
15,9				1,37	265,0				136,5

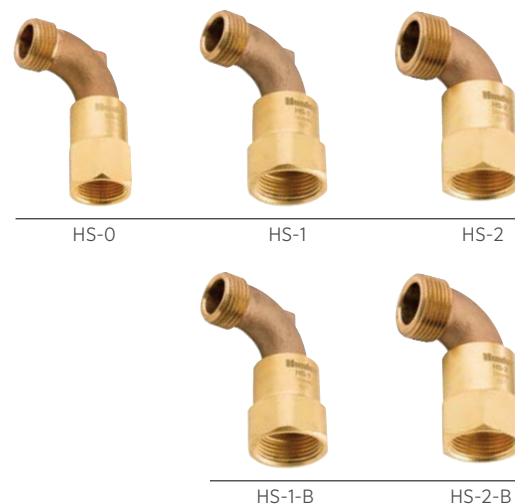

ACCU SYNC™ - REGULATORY CIŚNIENIA

Łatwe rozwiązanie służące do ograniczania ciśnienia w celu uzyskania optymalnej wydajności.

DANE UŻYTKOWE

- Regulacja w zakresie od 1,4 do 7,0 barów; od 140 do 700 kPa
- Ciśnienie statyczne: 10 barów; 1000 kPa
- Wymagana różnica ciśnienia dynamicznego: 1,0 bar; 100 kPa
- Współpracuje z cewkami na prąd stały i zmienny
- Współpracuje z każdym zaworem firmy Hunter
- Okres gwarancyjny: 2 lata

REGULATOR CIŚNIENIA ACCU SYNC ZALECANY ZAKRES PRZEPŁYWU

Zawór	Przepływ	
	m ³ /h	l/min
PGV-100/101	4,5 do 9,1	76 do 151
PGV-151	4,5 do 28	76 do 454
PGV-201	9,1 do 34	151 do 568
ICV-101	3,4 do 9,1	57 do 151
ICV-151	4,5 do 34	76 do 568
ICV-201	34 do 68	151 do 757
ICV-301	3,4 do 68	568 do 1136
IBV-101	34 do 9,1	57 do 151
IBV-151	4,5 do 34	76 do 568
IBV-201	34 do 68	151 do 757
IBV-301	34 do 68	568 do 1136

ZASTOSOWANIA ACCU SYNC

- **Regulacja:**
od 1,4 do 7,0 barów

Regulator ciśnienia Accu Sync umożliwia pełną personalizację dzięki możliwości regulowania ciśnienia od 1,4 do 7,0 barów, 140 do 700 kPa

REGULATOR CIŚNIENIA ACCU SYNC - TWORZENIE SPECYFIKACJI: KOLEJNOŚĆ 1 + 2

1 Model	2 Wlot/Wylot
Accu Sync	ADJ = Regulator ciśnienia (1,4 do 7,0 bara)

Przykład:
ICV-201G-B-AS-ADJ = Zawór ICV prosty z regulatorem przepływu 2" (50 mm) BSP, instalowany przez użytkownika regulator ciśnienia Accu-Sync

REGULOWANY



REGULATOR CIŚNIENIA ACCUSYNC-ADJ

Wysokość z cewką: 8 cm

ADAPTER



ADAPTER CEWKI



Montaż

Accu Sync zainstalowany na zaworze ICV.

CEWKA BLOKUJĄCA NA PRĄD STAŁY

Umożliwia pracę zaworu za pomocą sterowników zasilanych bateryjnie.

KLUCZOWE KORZYŚCI

- Kompatybilny ze wszystkimi zaworami nawadniającymi Hunter
- Kompatybilny z NODE, NODE-BT i XC Hybrid
- Zawór bezpieczeństwa zapewnia łatwą obsługę elektromagnesu
- Ręczne sterowanie włączaniem/wyłączaniem poprzez obracanie o ćwierć obrotu

DANE UŻYTKOWE

- Minimalne napięcie otwarcia/robocze: 6 VDC
- Maksymalne zalecane napięcie: 9 VDC
- Nominalna rezystancja cewki: 4,8 oma
- Szerokość impulsu: 250 milisekund
- Przewody: 45 cm 0,8 mm² czarny/czerwony przewód z certyfikatem UL

Uwaga: informacje na temat długości przewodów można znaleźć na stronach poświęconym sterownikowi



Cewka Blokująca na Prąd Stały

(nr części 458200)

Jeden czarny przewód (wspólny) i jeden przewód czerwony (sekcja)

ELEKTROZAWÓR (PRĄD ZMIENNY)

Standardowa cewka dla wszystkich sterowników elektrycznych.

KLUCZOWE KORZYŚCI

- Kompatybilny ze wszystkimi zaworami nawadniającymi Hunter
- Zawór bezpieczeństwa zapewnia łatwą obsługę elektromagnesu
- Ręczne sterowanie włączaniem/wyłączaniem poprzez obracanie o ćwierć obrotu
- Przewody: 45 cm z 0,8 mm² czerwony przewód z certyfikatem UL

DANE UŻYTKOWE

- Minimalne napięcie robocze: 20,5 V AC
- Maksymalne zalecane napięcie: 24 V AC
 - prąd rozruchowy 350 mA, prąd trzymania 190 mA , 60 HZ
 - prąd rozruchowy 370 mA, prąd trzymania 210 mA , 50 HZ
- Rezystancja cewki: 23 do 28 oma



Elektrozawór (prąd zmienny)

Nr części 606800: Obejmuje jeden czerwony (wspólny) i jeden czerwony (sekcja) przewód



PRO-HC Wi-Fi

Hunter[®]

STEROWNIKI



STEROWNIK

PRZEWODNIK

Platforma

Sterowniki Zasilane Prądem Zmiennym

STANDARDOWA

Szczegóły na **stronie 108**

Sterowniki z przyciskami i pokrętkami to samodzielne systemy, które oferują funkcje oszczędzania wody i wygodną, zdalną obsługę usprawniającą konserwację.

Eco Logic

Sekcje: 4, 6
strona 110



X-Core™

Sekcje: 2, 4, 6, 8
strona 111



HYDRAWISE™

Szczegóły na **stronie 112**

Rozwiązanie sterownika Wi-Fi przeznaczone dla wykonawców.

Platforma zarządzania nawadnianiem Hydrawise jest łatwa w konfiguracji i użyciu, a także posiada wiele przydatnych funkcji do zdalnego zarządzania nawadnianiem.

Wbudowane monitorowanie systemu i zestaw zaawansowanych narzędzi ułatwiają oszczędzanie wody i zarządzanie wieloma lokalizacjami.

HC

Sekcje: 6, 12
Strona 112



X2™

Sekcje: 4, 6, 8, 14
Strona 117



X2 z WAND

Sekcje: 4, 6, 8, 14
Strona 118



Pro-HC

Sekcje: 6, 12, 24
Strona 119



HPC

Sekcje: 4 do 32
Strona 120



HCC

Sekcje: 8 do 54
strona 121



CENTRALUS™

Szczegóły na **stronie 122**

Dodaj sterowanie i monitorowanie w chmurze dla sterowników Pro-C, ICC2 i ACC2 dzięki przyjaznej dla urządzeń mobilnych platformie Centralus do zarządzania nawadnianiem.

Pro-C™

Sekcje: 4 do 32
strona 130



ICC2

Sekcje: 8 do 54
strona 128



ACC2

Sekcje: 12 do 54 konwencjonalne, 1 do 225 dwuprzewodowe
strona 126



Skorzystaj z tego przewodnika: szybko porównaj pobór mocy, liczbę sekcji i platformy oprogramowania sterowników Hunter, aby upewnić się, że wybierasz najlepszy sterownik do każdej instalacji.

Platforma

Sterowniki Zasilane Bateryjnie

BATERYJNE

Szczegóły na **stronie 133**

Sterowniki zasilane bateryjnie umożliwiają automatyczne nawadnianie w miejscach, w których nie ma możliwości poprowadzenia do elektrozaworów standardowych przewodów elektrycznych.

NODE

Sekcje: 1, 2, 4, 6
strona 135



XC Hybrid

Sekcje: 6, 12
strona 137



BLUETOOTH®

Szczegóły na **stronie 133**

Zasilane bateryjnie sterowniki z obsługą Bluetooth łączą wszystkie zalety sterowników na baterie z wygodnym, bezprzewodowym sterowaniem z poziomu smartfona.

BTT

Sekcje: 1, 2
strona 134



NODE-BT

Sekcje: 1, 2, 4
strona 136



Za pomocą przewodów dwużyłowych można, w razie potrzeby, łatwo rozbudować system po instalacji.

STANDARDOWE STEROWNIKI





Standardowe sterowniki to samodzielne systemy nawadniające, zaprojektowane do prostej instalacji i programowania. Te proste i niedrogie opcje idealnie nadają się do podstawowych projektów mieszkaniowych, zapewniając standardowe nawadnianie niewielkich terenów.

TABELA PORÓWNAWCZA STEROWNIKÓW STANDARDOWYCH

MODELE STEROWNIKÓW	MAKSYMALNA LICZBA SEKCJI	WEJŚCIA CZUJNIKÓW	INTELIĞENTNA REGULACJA	ZDALNE STEROWANIE	DOSTĘP DO SIECI WEB
ECO LOGIC	6	1	Nie Dotyczy	Nie Dotyczy	Nie Dotyczy
X-CORE™	8	1	Solar Sync™	ROAM, ROAM XL	Nie Dotyczy

ECO LOGIC

Niezawodny sterownik Eco Logic jest optymalnym wyborem do małych obszarów mieszkalnych i zapewnia znaczne oszczędności wody.

KLUCZOWE KORZYŚCI

- Liczba sekcji:
 - 4 lub 6 (modele stałe)
- 2 programy automatyczne, każdy z 4 czasami rozpoczęcia, czas pracy do 4 godzin na sekcję
- Technologia QuickCheck™ zapewnia prostą diagnostykę wadliwego okablowania w terenie
- Można wstrzymać nawadnianie na maksymalnie 7 dni
- Zabezpieczenie przeciwzwarceniowe wykrywa usterki okablowania i pomija sekcję bez uszkodzenia systemu
- Sezonowe korekty w celu szybszego dostosowania harmonogramu bez zmiany czasów pracy

DANE UŻYTKOWE

- Napięcie wejściowe transformatora: 230 VAC
- Wyjście transformatora (24 VAC): 0,625 A
- Napięcie wyjściowe sekcji (24 VAC): 0,56 A
- Wyjście P/MV (24 VAC): 0,28 A
- Wejścia czujników: 1
- Certyfikaty: CE, UKCA, cUL
- Okres gwarancyjny: 2 lata

ECO LOGIC	
Model	Opis
ELC-401i - E	Sterownik 4-sekcyjny, wewnętrzny, adapter ścienny 230 VAC
ELC-601i - E	Sterownik 6-sekcyjny, wewnętrzny, adapter ścienny 230 VAC



Tworzywo Sztuczne, do Stosowania Wewnętrz

Wysokość: 12,6 cm

Szerokość: 12,6 cm

Długość: 3,2 cm

Kompatybilny z:



Czujnik
Soil-Clik™
Strona 157



Czujnik
Rain-Clik™
Strona 154

X-CORE™

Ten prosty i intuicyjny sterownik do domów jednorodzinnych i prostych systemów mieszkaniowych zapewnia podstawowe możliwości nawadniania dzięki wygodnym opcjom dodatkowym do inteligentnej regulacji i zdalnej obsługi.

KLUCZOWE KORZYŚCI

- Liczba sekcji:
 - 2, 4, 6 lub 8 (modele stałe)
- Różne modele wewnętrzne i zewnętrzne do różnych środowisk instalacyjnych
- 3 programy automatyczne z 4 czasami rozpoczęcia na program i do 4 godzin pracy na sekcję
- Dodaj czujnik Solar Sync™ umożliwiający oszczędzanie wody w zależności od lokalnych warunków pogodowych
- Technologia QuickCheck™ zapewnia prostą diagnostykę wadliwego okablowania w terenie
- Funkcja "Ukryj programy" ogranicza do 1 programu i 1 czasu startu
- Zabezpieczenie przeciwzwarciowe wykrywa usterki okablowania i pomija sekcję bez uszkodzenia systemu
- Pamięć Easy Retrieve™ tworzy kopię zapasową całego harmonogramu nawadniania
- Opóźnienie między sekcjami dostosowane do wolno zamykających się zaworów lub czasów ładowania pompy
- Praca cykliczna i wsiąkanie zapobiegają marnowaniu wody i spływom wody na obszarach o zmiennej wysokości lub w zwięzłych glebach
- Sezonowe korekty w celu szybszego dostosowania harmonogramu bez zmiany czasów pracy

DANE UŻYTKOWE

- Napięcie wejściowe transformatora: 120 V AC lub 230 V AC
- Napięcie wyjściowe transformatora (24 VAC): 1 A
- Napięcie wyjściowe sekcji (24 VAC): 0,56 A
- Wyjście P/MV (24 VAC): 0,28 A
- Wejścia czujników: 1
- Certyfikaty: tworzywo sztuczne IP54 (na zewnątrz), UL, cUL, FCC, CE, UKCA, RCM, ISED
- Okres gwarancyjny: 2 lata

X-CORE - TWORZENIE SPECYFIKACJI: KOLEJNOŚĆ 1 + 2 + 3 + 4

1	Model	2	Transformator	3	Do Sstosowania Wewnątrz / na Zewnątrz	4	Wtyczka
	XC-2 = 2-sekcyjny (tylko model wewnętrzny)		00 = 120 VAC		(puste) = Model zewnętrzny		(puste) = Wtyczka amerykańska
	XC-4 = 4-sekcyjny		01 = 230 VAC		i = Model wewnętrzny		E = Złącza europejskie bez wtyczki
	XC-6 = 6-sekcyjny						A = Wtyczka australijska
	XC-8 = 8-sekcyjny						

Przykłady:

XC-801i-E = Sterownik 8-sekcyjny, 230 V AC, z europejską wtyczką, wewnętrzny
 XC-801-A = Sterownik 8-sekcyjny, wewnętrzny transformator 230 V AC, zewnętrzny, ze wtyczką australijską



Tworzywo Sztuczne, do Stosowania Wewnątrz

Wysokość: 16,5 cm
 Szerokość: 14,6 cm
 Głębokość: 5 cm



Plastikowa, do Stosowania na Zewnątrz

Wysokość: 22 cm
 Szerokość: 17,8 cm
 Głębokość: 9,5 cm

Kompatybilny z:



Czujnik Solar-Sync
 Strona 156



Pilot ROAM
 Strona 146
Pilot ROAM XL
 Strona 147



Czujnik Soil-Clik
 Strona 157



Smart WaterMark

Uznany za sprawdzone narzędzie do oszczędzania wody wraz z czujnikiem Solar Sync



STEROWNIKI HYDRAWISE™

HCC CONTROLLER PROGRAMMING INSTRUCTIONS



Thank you for purchasing a Hunter "Hydrawise-ready" controller.

Your irrigation controller has the ability to connect to a Wi-Fi signal, and can then be accessed via your smart phone or computer. For more information on your Hydrawise controller, please visit our website at www.hydrawise.com.

The installing contractor has completed the following:

- A. Set up both your account and your controller and is managing your system (email was sent from Hydrawise).
- B. Set up both your account and your controller and is not managing your system (email was sent from Hydrawise).
- C. Connected your controller to the internet and is managing your system.
- D. Connected your controller to the internet and is not managing your system.
- E. Added a phone link to the controller and has not connected to a Wi-Fi signal.
- F. Other (Please specify).

As an Owner's how to get connected to your controller:

- 1. Open the browser on your phone and click "Get app" (shown).
- 2. Follow the setup instructions and install a password.
- 3. Setup your controller.

For a Pro's how to get connected to your controller:

- 1. Contact the contractor listed on this reference card or contact support@hydrawise.com.
- 2. Contact is required to be connected to the support team.

Do I have's how to get connected to your controller:

- 1. Visit www.hydrawise.com to see "The Setup".
- 2. Register for an account by entering your name and email address.
- 3. Don't need an internet and use the information you provided to set up your account.
- 4. Use the "My Account" Schedule/Activation not its location to set up the system.
- 5. Follow the instructions on the Quick Start to connect your controller to your Wi-Fi signal or go to our manual (pdf) to get started.
- 6. Setup is complete.

Website: www.hydrawise.com | Customer Support: 800-891-0441 | Technical Service: 760-388-1380

Wi-Fi Specs and Tips

The following Wi-Fi requirements and limitations apply to your Hunter Hydrawise ready controller:

For the Hunter HCC controller, use 802.11B/G.

For the Hunter Pro HCC, Pro-C, Hydrawise, and HCC use 802.11B/G/N.

The router must broadcast a 2.4 GHz signal. If you have a dual band router (i.e., 2.4 GHz and 5 GHz), do not disable the 2.4 GHz signal. Some new routers may require you to set the channel between 1 and 11. Set the Security Type to WPA or WPA2. The network must not contain enterprise access points that have been configured to require certificates or other forms of enterprise authentication. Hydrawise ready controllers cannot connect to guest networks or networks that use a portal page to log in.

Controller details:

Name: _____
Phone: _____
Email: _____

Tips for programming at the controller:

- 1. Follow the setup instructions on the controller screen.
- 2. Having the manual available to help with program "Step 1" may be helpful.
- 3. Do not use the manual as a reference for the setup instructions.

HCC Wi-Fi





Zdrowy i piękny ogród wymaga odpowiedniej ilości wody. Platforma zarządzania nawadnianiem Hydrawise™ automatycznie koryguje nawadnianie w zależności od lokalnych warunków atmosferycznych. Wybierz produkt z pełnej gamy sterowników obsługujących Hydrawise, aby zmaksymalizować oszczędność wody i pieniędzy w dowolnym miejscu.

TABELA PORÓWNUJĄCA STEROWNIKI HYDRAWISE

MODELE STEROWNIKÓW	MAKSYMALNA LICZBA SEKCJI	WEJŚCIA CZUJNIKÓW	DWUPRZE-WODOWY	ZDALNE STEROWANIE	DOSTĘP DO SIECI WEB	PRZEPIŁYW
HC	12	2	Nie Dotyczy	Aplikacja Hydrawise	Hydrawise: Wi-Fi	Przepływomierz HC (przewodowy lub bezprzewodowy)
X2™	14	1	Nie Dotyczy	ROAM, ROAM XL, Aplikacja Hydrawise	Hydrawise: Wi-Fi (Moduł WAND)	Nie dotyczy
X2 z Modułem WAND	14	1	Nie Dotyczy	ROAM, ROAM XL, Aplikacja Hydrawise	Hydrawise: Wi-Fi	Nie Dotyczy
Czujniki PRO-HC	24	2	Nie Dotyczy	Aplikacja Hydrawise	Hydrawise: Wi-Fi	Przepływomierz HC (przewodowy lub bezprzewodowy)
HPC	32	2	EZDS	ROAM, ROAM XL, Aplikacja Hydrawise	Hydrawise: Wi-Fi	Przepływomierz HC (przewodowy lub bezprzewodowy)
HCC	54	2	EZDS	ROAM, ROAM XL, Aplikacja Hydrawise	Hydrawise: Wi-Fi	Przepływomierz HC (przewodowy lub bezprzewodowy)

OPROGRAMOWANIE HYDRAWISE™

Najlepsze w branży rozwiązanie do sterowania za pośrednictwem Wi-Fi – platforma do zarządzania nawadnianiem Hydrawise – umożliwi profesjonalne zarządzanie nawadnianiem w wielu lokalizacjach i zapewni użytkownikom przydatne funkcje oszczędzania wody.



Oszczędzaj Wodę

TECHNOLOGIA PREDICTIVE WATERING™

Technologia Predictive Watering wykorzystuje przeszłe, bieżące i prognozowane dane pogodowe pozyskiwane z internetu, aby automatycznie dostosowywać nawadnianie w czasie rzeczywistym do lokalnych warunków i zapewniać właścicielom ogrodów ogromne oszczędności wody.

CZUJNIK VIRTUAL SOLAR SYNC™

Virtual Solar Sync wykorzystuje codzienne pomiary ET z wybranych stacji pogodowych, aby skorygować ustawienia podlewania na podstawie przewidywań pogodowych w Twoim sterowniku w celu zaoszczędzenia jeszcze większej ilości wody.



Chroń Swój Ogród

MONITOROWANIE SYSTEMU

Funkcje monitorowania natężenia przepływu i zaworów generują ostrzeżenia w razie problemów, dzięki czemu można szybko zapobiec zniszczeniu terenu jeszcze przed wystąpieniem znacznych szkód.

MONITOROWANIE POGODY

Monitorowanie klimatu za pośrednictwem sieci Web automatycznie dostosowuje działanie systemów nawadniania do lokalnych warunków atmosferycznych, aby zapewnić zdrowy wzrost roślin niezależnie od pogody.



Oszczędzaj Czas i Pracę

ZDALNE ZARZĄDZANIE

Wprowadzaj zmiany w programie i poznaj status sterownika i plan nawadniania bez konieczności wizyty na miejscu.

PRZECHOWUJ PLANY I PROJEKTY KLIENTÓW

Dołącz plany systemu nawadniania do sterowników swoich klientów, aby szybko sprawdzić je w terenie. Nigdy więcej nie zapomnisz położenia rur czy skrzynki z zaworami.

PILOT POD RĘKĄ

Zmień swój smartfon w pilota, aby wprowadzać zmiany i sprawdzać system nawadniania bez wizyty przy sterowniku.

Wszystkie znaki towarowe są własnością ich właścicieli.



Rozwijaj Swoją Firmę

ROZWIJAJ SWOJĄ FIRMĘ

Dodawaj usługi, zwiększaj przychody oraz zadowolenie klientów i zyskaj pewność, że Hydrawise wspiera Cię w rozwijaniu Twojej działalności.

KREOWANIE MARKI FIRMY

Umożliwiają swoim klientom natychmiastowe rozpoznanie swojej firmy, umieszczając swoje logo i szczegóły na swoim koncie Hydrawise.

MENEDŻER WIELU LOKALIZACJI

Zarządzaj klientami lub wieloma lokalizacjami dzięki naszym unikalnym narzędziom biznesowym.

- Podsumowanie wszystkich sterowników
- Lista klientów/lokalizacji
- Wyszukiwanie klientów i sterowników
- Zobacz wszystkie wydarzenia i dzienniki sterowników
- Zobacz wszystkie alerty sterowników
- Automatyczne wysyłanie wiadomości e-mail z elementami wizualnymi marki do klientów
- Globalne ustawienia kontrolne
- Alerty
- Harmonogramy podlewania
- Czas startu
- Logika pogodowa
- Sterowniki z funkcją szybkiego wyboru
- Generuj arkusze zadań
- Zarządzaj podwykonawcami lub regionami

KONTO BIZNESOWE

Zarządzaj dostępem pracowników dzięki różnym poziomom uprawnień. Łatwo i szybko dodawaj lub usuwaj pracowników. Dodawaj i przechowuj pliki, plany nawadniania, plany rozmieszczenia lub inne dokumenty, do których pracownicy mają dostęp.

WIADOMOŚCI

Odbieraj i wysyłaj wiadomości od/do klientów i pracowników za pośrednictwem aplikacji Hydrawise.



Zarządzaj Systemem z Dowolnego Miejsca

GLOBALNY DOSTĘP DO APLIKACJI I SIECI

Dzięki Hydrawise wszystko, czego potrzebujesz, jest w zasięgu ręki. Zdalny dostęp umożliwia wygodne wyświetlanie i monitorowanie sterowników nawadniania oraz zarządzanie nimi za pośrednictwem smartfona, tabletu lub komputera.

KOMPATYBILNOŚĆ Z INTELIGENTNYMI BUDYNKAMI

System Hydrawise integruje się bez problemu z asystentem Amazon Alexa™, Control4® i HomeSeer™.

Nowości w Systemie Hydrawise

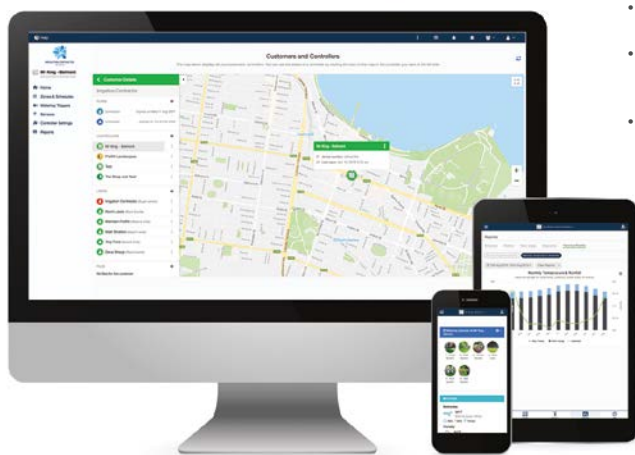

- Sterownik HPC jest teraz kompatybilny z systemem dekoderów EZ do 32 sekcji
- Obecnie sterownik HPC posiada 2 porty do podłączenia dowolnych czujników Klik i przepływomierza HC
- Twórz niestandardowe raporty dotyczące oszczędności wody i prognoz oraz automatycznie wysyłaj je w formie wiadomości e-mail do klientów
- Moduł WAND do sterowników X2™ zapewnia superszybką łączność Bluetooth, zdalną konfigurację przez Wi-Fi oraz wygodną funkcję kopiowania i wklejania
- Ulepszenia ekranu dotykowego sterownika



Dostęp do oprogramowania Hydrawise jest bezpłatny dla wszystkich użytkowników na całym świecie. **Aby dowiedzieć się więcej, odwiedź stronę hydrawise.com.**

Smart WaterMark

Sprawdzone i niezawodne narzędzie do oszczędzania wody



Sterownik HC
Liczba sekcji: 6 i 12



Sterownik X2 z Modułem WAND
Liczba sekcji: 4, 6, 8 i 14



Sterownik Pro-HC
Liczba sekcji: 6, 12 i 24



Sterownik HPC
Od 4 do 32 sekcji, opcja dwuprzewodowa EZDS



Sterownik HC
Od 8 do 54 sekcji, opcja dwuprzewodowa EZDS



Przepływomierz HC
Dodaj opcjonalny przepływomierz, aby otrzymywać powiadomienia o przepływie i monitorować zużycie wody

Niedostępne dla sterownika X2

HC

Sterownik HC to ekonomiczne rozwiązanie do zastosowań przydomowych, umożliwiające inteligentne oszczędzanie wody i zdalne zarządzanie nawadnianiem.

KLUCZOWE KORZYŚCI

- Liczba sekcji:
 - 6 lub 12 (modele stałe)
- Standardowa opcja programowania obejmuje 6 niezależnych programów nawadniania i 6 czasów startu dla każdego programu
- Zaawansowana opcja programowania umożliwia programowanie sekcyjne z maksymalnie 6 dostępnymi czasami startu
- 2 wejścia czujników dostępne do użytku z czujnikami typu Klik oraz przepływomierzem HC
- Wyjścia sekcji można również wykorzystać do aktywacji przełącznika pompy lub zaworu głównego
- Obsługa łączności Wi-Fi umożliwia szybkie połączenie z aplikacją Hydrowise
- Kolorowy ekran dotykowy o przekątnej 7 cm do łatwego programowania na panelu sterowania
- Wbudowany czujnik natężenia prądu wykrywający awarie przewodów (modele 12-strefowe)

DANE UŻYTKOWE

- Napięcie wejściowe transformatora: 230 VAC
- Napięcie wyjściowe transformatora (24 VAC): 1 A
- Napięcie wyjściowe sekcji (24 VAC): 0,56 A
- Wyjście P/MV (24 VAC): 0,28 A
- Zgodność z routerem Wi-Fi (tylko 2,4 GHz), 802,11 b/g/n, 20 MHz
- Obsługiwane protokoły bezpieczeństwa: WPA/WPA2 Personal (tylko), TLS, SSL
- Certyfikaty: UL, cUL, FCC, CE, UKCA, RCM, ISED
- Okres gwarancyjny: 2 lata

OPCJE INSTALOWANE PRZEZ UŻYTKOWNIKA

- Opcja bezprzewodowego przepływomierza HC umożliwia zdalne monitorowanie przepływu w systemach obsługujących technologię Hydrowise

Wypróbuj oprogramowanie Hydrowise już dziś, korzystając ze strony hydrowise.com.



HC
(plastikowa, wewnętrzna)
Wysokość: 15,2 cm
Szerokość: 17,8 cm
Głębokość: 3,3 cm

Kompatybilny z:

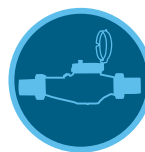

**Przepływomierz
HC**
Strona 158



**Czujnik
Soil-Clik**
Strona 157



**Czujnik
Rain-Clik**
Strona 154

HC	
Model	Opis
HC-601i-E	Stały, 6-sekcyjny adapter ścienny 230 VAC, złącze europejskie, wewnętrzny, z tworzywa sztucznego
HC-1201i-E	Stały, 12-sekcyjny adapter ścienny 230 VAC, złącze europejskie, wewnętrzny, z tworzywa sztucznego



Smart WaterMark

Sprawdzone i niezawodne narzędzie do oszczędzania wody

Ten sterownik z obsługą online obejmuje technologię Rapid Programming™ Technology i zaawansowane funkcje oszczędności wody.

KLUCZOWE KORZYŚCI

- Liczba sekcji:
 - 4, 6, 8 lub 14 (nie do rozbudowy)
- Sterownik z obsługą Wi-Fi zarządzany automatycznie przez oprogramowanie Hydrowise™
- Podświetlany wyświetlacz zapewnia optymalną widoczność w każdym oświetleniu
- 3 programy (każdy po 4 czasy startu) oraz czas pracy do 6 godzin
- Technologia QuickCheck™ zapewnia prostą diagnostykę wadliwego okablowania w terenie
- Opcja Ukryj programy umożliwia dla uproszczenia pokazanie tylko jednego programu i jednego czasu startu
- Nawadnianie poza sezonem można zawiesić na maksymalnie 99 dni
- Zabezpieczenie przeciwzwarciowe wykrywa usterki okablowania i pomija sekcję bez uszkodzenia systemu
- Pamięć Easy Retrieve™ tworzy kopię zapasową całego harmonogramu nawadniania
- Opóźnienie między sekcjami w przypadku wolno zamykających się zaworów lub ładowania pompy
- Praca cykliczna i wsiąkanie zapobiegają marnowaniu wody i sptywom wody na obszarach o zmiennej wysokości lub w związłych glebach
- Sezonowe korekty w celu szybszego zaktualizowania harmonogramu bez zmiany czasów pracy

DANE UŻYTKOWE

- Napięcie wejściowe transformatora: 120 V AC lub 230 V AC
- Napięcie wyjściowe transformatora (24 V AC): 1 A
- Napięcie wyjściowe sekcji (24 V AC): 0,56 A
- Wyjście P/MV (24 V AC): 0,28 A
- Wejścia czujników: 1
- Certyfikaty (sterownik): tworzywo sztuczne IP55 (na zewnątrz), UL, cUL, FCC, CE, UKCA, RCM, ISED
- Okres gwarancyjny: 2 lata



X2
Wysokość: 23 cm
Szerokość: 19 cm
Głębokość: 10 cm

Kompatybilny z:



Oprogramowanie
Hydrowise
Strona 114



Pilot ROAM
Strona 146
Pilot ROAM XL
Strona 147



Czujnik
Rain-Click™
Strona 154

X2 - TWORZENIE SPECYFIKACJI: ZAMÓWIENIE 1 + 2 + 3					
1	Model	2	Transformator	3	Wtyczka
	X2-4 = 4-sekcyjny		00 = 120 VAC		(puste) = Wtyczka amerykańska
	X2-6 = 6-sekcyjny		01 = 230 VAC		E = Złącza europejskie, bez wtyczki
	X2-8 = 8-sekcyjny				A = Wtyczka australijska
	X2-14 = 14-sekcyjny				

Przykłady:

- X2-1401-E = 14-sekcyjny sterownik, wewnętrzny transformator 230 VAC bez wtyczki
- X2-1401-A = 14-sekcyjny sterownik, wewnętrzny transformator 230 VAC z wtyczką australijską



Smart WaterMark

Sprawdzone i niezawodne narzędzie do oszczędzania wody, gdy jest używane z modułem WAND

Nazwa i logo Bluetooth® są zastrzeżonymi znakami towarowymi należącymi do firmy Bluetooth SIG Inc. i są wykorzystywane przez firmę Hunter Industries na mocy licencji. Amazon Alexa jest znakiem towarowym firmy Amazon.com Inc. lub jej podmiotów stowarzyszonych. Control4 jest zastrzeżonym znakiem towarowym firmy Control4 Corporation w Stanach Zjednoczonych i/lub w innych krajach. HomeSeer jest znakiem towarowym firmy HomeSeer Technologies LLC.

WAND DO X2™

Ta aktualizacja wyposaża kontrolery X2 w funkcje zdalnego zarządzania z dowolnego miejsca poprzez połączenie internetowe.

KLUCZOWE KORZYŚCI

- Prosta wtyczka Wi-Fi umożliwia zdalne zarządzanie nawadnianiem za pomocą dowolnego sterownika X2
- Technologia WAND umożliwia zarządzanie nawadnianiem online oraz otrzymywanie powiadomień o statusie sterownika i uszkodzeniach okablowania
- Standardowa opcja programowania obejmuje 3 niezależne programy, 6 czasów startu dla każdego programu i maksymalnie 24-godzinny czas pracy
- Technologia Rapid Programming™ umożliwia wysyłanie wstępnie zaprogramowanych harmonogramów do dowolnego sterownika X2 w ciągu kilku sekund, co znacznie przyspiesza programowanie
- Technologia Predictive Watering™ precyzyjnie dostosowuje pracę urządzenia do warunków atmosferycznych w celu maksymalnej oszczędności wody
- Zgodność sterownika z systemami inteligentnego domu, takimi jak Amazon Alexa™, Control4® oraz HomeSeer™, umożliwia proste, scentralizowane sterowanie głosowe systemem nawadniania
- Technologia Bluetooth do konfiguracji sieci Wi-Fi lub połączenie za pomocą przycisku WPS ułatwiają podłączenie do sieci bezprzewodowej
- Moduł WAND jest sprzedawany oddzielnie dla sterownika X2

DANE UŻYTKOWE

- Elastyczne opcje konfiguracji: przez Bluetooth®, hotspot Wi-Fi, Wi-Fi Direct lub połączenia WPS za pomocą jednego przycisku
- Bluetooth 5.0
- Zgodność z routerem Wi-Fi (tylko 2,4 GHz), 802,11 b/g/n, 20 MHz
- Obsługiwane protokoły bezpieczeństwa: WPA/WPA2 Personal (tylko), TLS
- Certyfikaty: UL, cUL, FCC, CE, UKCA, RCM, ISED
- Okres gwarancyjny: 2 lata

Wypróbuj oprogramowanie Hydravise już dziś, korzystając ze strony hydravise.com.



Moduł WAND z łącznością Bluetooth i Wi-Fi

Wysokość: 2 cm
Szerokość: 5 cm
Głębokość: 5 cm



Moduł WAND zainstalowany w Sterowniku X2

Kompatybilny z:



Sterownik X2
Strona 117



Pilot ROAM
Strona 146
Pilot ROAM XL
Strona 147



Czujnik Rain-Click™
Strona 154



Smart WaterMark

Sprawdzone i niezawodne narzędzie do oszczędzania wody

Nazwa i logo Bluetooth® są zastrzeżonymi znakami towarowymi należącymi do firmy Bluetooth SIG Inc. i są wykorzystywane przez firmę Hunter Industries na mocy licencji. Amazon Alexa jest znakiem towarowym firmy Amazon.com Inc. lub jej podmiotów stowarzyszonych. Control4 jest zastrzeżonym znakiem towarowym firmy Control4 Corporation w Stanach Zjednoczonych i/lub w innych krajach. HomeSeer jest znakiem towarowym firmy HomeSeer Technologies LLC.

MODUŁ WAND	
Model	Opis
WAND	Moduł Bluetooth i Wi-Fi do platformy zarządzania nawadnianiem Hydravise
X2	Zobacz stronę 117 z tabelą modeli

INSTALACJA MODUŁU WAND



CZUJNIKI PRO-HC

Ten wytrzymały, profesjonalny i ekonomiczny sterownik Wi-Fi nadaje się do zastosowań domowych oraz niewielkich zastosowań komercyjnych.

KLUCZOWE KORZYŚCI

- Liczba sekcji:
 - 6, 12 lub 24 (modele stałe)
- Standardowa opcja programowania obejmuje 6 niezależnych programów nawadniania i 6 czasów startu dla każdego programu
- Zaawansowana opcja programowania zapewnia programowanie sekcyjne z maksymalnie 6 dostępnymi czasami startu
- 2 wejścia czujników dostępne do użytku z czujnikami typu Klik i przepływomierzem HC
- 1 wyjście P/MV dla przełącznika pompy i aktywacji zaworu głównego
- Obsługa łączności Wi-Fi umożliwia szybkie połączenie z oprogramowaniem Hydrawise™
- Kolorowy ekran dotykowy o przekątnej 7 cm do łatwego programowania na panelu sterowania
- Wbudowany czujnik natężenia prądu, wykrywający awarie przewodów

DANE UŻYTKOWE

- Napięcie wejściowe transformatora: 120 V AC lub 230 V AC
- Napięcie wyjściowe transformatora (24 VAC): 1 A
- Napięcie wyjściowe sekcji (24 VAC): 0,56 A
- Wyjście P/MV (24 VAC): 0,28 A
- Zgodność z routerem Wi-Fi (tylko 2,4 GHz), 802,11 b/g/n, 20 MHz
- Obsługiwane protokoły bezpieczeństwa: WPA/WPA2 Personal (tylko), TLS
- Certyfikaty: IP44 (na zewnątrz), UL, cUL, FCC, CE, UKCA, RCM, ISED
- Okres gwarancyjny: 2 lata

OPCJE INSTALOWANE PRZEZ UŻYTKOWNIKA

- Opcja bezprzewodowego przepływomierza HC umożliwia zdalne monitorowanie przepływu w systemach obsługujących technologię Hydrawise

Wypróbuj oprogramowanie Hydrawise już dziś, korzystając ze strony hydrawise.com.



Pro-HC

(do stosowania wewnątrz / na zewnątrz)
Wysokość: 22,8 cm
Szerokość: 25 cm
Głębokość: 10 cm

STEROWNIKI HYDRAWISE

Kompatybilny z:

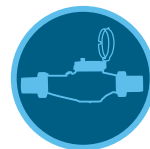

Przepływomierz
HC
Strona 158



Czujnik
Soil-Clik™
Strona 157



Czujnik
Rain-Clik™
Strona 154

PRO-HC - TWORZENIE SPECYFIKACJI: KOLEJNOŚĆ 1 + 2 + 3			
1	Model	2 Transformator	3 Opcje
	PHC-6 = Sterownik 6-sekcyjny	00 = 120 VAC	(puste) = Amerykański Kabel i Wtyczka E = 230 VAC z przewodem z wtyczką na rynek europejski A = 230 VAC z przewodem z wtyczką na rynek australijski
	PHC-12 = Sterownik 12-sekcyjny	01 = 230 VAC	
	PHC-24 = Sterownik 24-sekcyjny		

Przykład:

PHC-2400 = 24 stacje, szafka z tworzywa sztucznego do montażu ściennego, 120 VAC z przewodem z wtyczką na rynek USA

PHC-1201-E = 12 stacji, szafka z tworzywa sztucznego do montażu ściennego, 230 VAC z przewodem z wtyczką europejską



Smart WaterMark

Sprawdzone i niezawodne narzędzie do oszczędzania wody

HPC

Ten elegancki i elastyczny system sterowania łączy rozwiązania modułowe stosowane w sterownikach Pro-C™ z możliwościami oferowanymi przez oprogramowanie Hydrawise™.

KLUCZOWE KORZYŚCI

- Liczba sekcji:
 - Tradycyjne okablowanie od 4 do 23 sekcji
 - Opcja zastosowania hybrydowego dekodera EZ obsługującego łącznie do 32 stacji (w wersji dwuprzewodowej maks. 28 stacji)
- Standardowa opcja programowania obejmuje 6 niezależnych programów nawadniania i 6 czasów startu dla każdego programu
- Zaawansowana opcja programowania zapewnia programowanie sekcyjne z maksymalnie 6 dostępnymi czasami startu
- 2 wejścia czujników dostępne do użytku z czujnikami typu Klik i przepływomierzem HC
- 1 wyjście P/MV dla przełącznika pompy i aktywacji zaworu głównego
- Obsługa łączności Wi-Fi umożliwia szybkie połączenie z aplikacją Hydrawise
- Kolorowy ekran dotykowy o przekątnej 7 cm do łatwego programowania na panelu sterowania
- Wbudowany czujnik natężenia prądu, wykrywający awarie przewodów

DANE UŻYTKOWE

- Napięcie wejściowe transformatora: 120 lub 230 V AC
- Napięcie wyjściowe transformatora (24 VAC): 1 A
- Napięcie wyjściowe sekcji (24 VAC): 0,56 A
- Wyjście P/MV (24 VAC): 0,28 A
- Zgodność z routerem Wi-Fi (tylko 2,4 GHz), 802,11 b/g/n, 20 MHz
- Obsługiwane protokoły bezpieczeństwa: WPA/WPA2 Personal (tylko), TLS
- Certyfikaty: IP44 (na zewnątrz), UL, cUL, FCC, CE, UKCA, RCM, ISED
- Okres gwarancyjny: 2 lata

OPCJE INSTALOWANE PRZEZ UŻYTKOWNIKA

- Opcja bezprzewodowego przepływomierza HC umożliwia zdalne monitorowanie przepływu w systemach obsługujących technologię Hydrawise

HPC	
Model	Opis
HPC-400	Model z podstawą na 4 stacje, szafka z tworzywa sztucznego do montażu ściennego, 120 VAC z przewodem z wtyczką na rynek USA
HPC-401-E	Model z podstawą na 4 stacje, szafka z tworzywa sztucznego do montażu ściennego, 230 VAC z przewodem z wtyczką na rynek europejski
HPC-401-A	Model z podstawą na 4 stacje, szafka z tworzywa sztucznego do montażu ściennego, 230 VAC z przewodem z wtyczką na rynek australijski
HPC-FP	Przedni panel z oprogramowaniem Hydrawise dla sterowników Pro-C (modele z marca 2014 roku lub nowsze)

MODUŁY Z SERII PC DO ROZBUDOWY SEKCJI

Model	Opis
PCM-300	3-sekcyjny moduł rozszerzający
PCM-900	9-sekcyjny moduł wtykowy
PCM-1600	16-sekcyjny moduł wtykowy
PC-DM	Moduł wyjściowy dekodera EZ

Wypróbuj oprogramowanie Hydrawise już dziś, korzystając ze strony hydrawise.com.



HPC

(obudowa plastikowa wewnętrzna/zewnętrzna)
Wysokość: 22,9 cm
Szerokość: 25,4 cm
Głębokość: 11,4 cm



Panel Przedni HPC

Kompatybilny z:

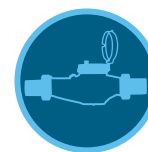

Przepływomierz HC
Strona 158



Pilot ROAM
Strona 146
Pilot ROAM XL
Strona 147

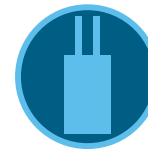

System Dekoderów EZ
Strona 142



Smart WaterMark

Sprawdzone i niezawodne narzędzie do oszczędzania wody

HCC

Wykorzystaj moc tego niedrogiego, a zarazem zaawansowanego oprogramowania Hydrawise™ w projektach przydomowych, komercyjnych i publicznych.

KLUCZOWE KORZYŚCI

- Liczba sekcji:
 - Konwencjonalne: od 8 do 38 (plastik), od 8 do 54 (metal i postumenty)
 - Z dwuprzewodowym systemem EZDS: do 54 (wszystkie opcje obudowy)
- Dowolne dwa programy lub sekcje mogą działać jednocześnie, zwiększając wydajność nawadniania
- 2 wejścia czujników dostępne do użytku z czujnikami typu Klik oraz przepływomierzem HC
- 1 wyjście P/MV dla przekaźnika pompy i aktywacji zaworu głównego
- Kolorowy ekran dotykowy o przekątnej 8 cm do łatwego programowania z poziomu panelu sterowania
- Wbudowany czujnik natężenia prądu, wykrywający awarie przewodów

DANE UŻYTKOWE

- Napięcie wejściowe transformatora: 120/230 VAC
- Wyjście transformatora (24 VAC): 1,4 A
- Napięcie wyjściowe sekcji (24 VAC): 0,56 A
- Wyjście P/MV (24 V AC): 0,56 A
- Jednocześnie można uruchomić maksymalnie 4 elektrozawory Hunter 1,04 A
- Zgodność z routerem Wi-Fi (tylko 2,4 GHz), 802,11 b/g/n, 20 MHz
- Obsługiwane protokoły bezpieczeństwa: WPA/WPA2 Personal (tylko), TLS
- Certyfikaty: uchwyt ścienny z tworzywa sztucznego – IP55 (do użytku na zewnątrz), postument z tworzywa sztucznego – IP24 (do użytku na zewnątrz), metalowa obudowa do montażu naściennego – IP55 (do użytku na zewnątrz), metalowy postument – IP55 (do użytku na zewnątrz), UL, cUL, FCC, CE, UKCA, RCM, ISED
- Okres gwarancyjny: 2 lata

OPCJE INSTALOWANE PRZEZ UŻYTKOWNIKA

- Opcja bezprzewodowego przepływomierza HC umożliwia zdalne monitorowanie przepływu w systemach obsługujących technologię Hydrawise
- Kompatybilny z pilotem ROAM i ROAM XL, **patrz strony 146 i 147**

HCC	
Model	Opis
HCC-800-PL	8-sekcyjny model podstawowy, plastikowa obudowa zewnętrzna, uchwyt do montażu ściennego
HCC-800-M	8-sekcyjny model podstawowy, szara obudowa z metalu, do stosowania na zewnątrz, uchwyt do montażu ściennego
HCC-800-SS	8-sekcyjny model podstawowy, obudowa ze stali szlachetnej, uchwyt do montażu ściennego
HCC-800-PP	8-sekcyjny model podstawowy, postument z tworzywa sztucznego
HCC-FPUP	Zestaw modernizacyjny do sterowników ICC i ICC2
ICC-PED	Szary postument z uchwytem do montażu skrzynki
ICC-PED-SS	Postument ze stali nierdzewnej do montażu na ścianie za pomocą uchwyty ze stali nierdzewnej
ICC-PWB	Opcjonalna płytką przyłączeniowa do postumentów metalowych
ANT-EXT-KIT	Uniwersalny zestaw poszerzający zasięg anteny

SERIA HCC - ROZBUDOWA SEKCJI

Model	Opis
ICM-400	4-sekcyjny moduł wpinany z rozszerzoną ochroną przed przepięciami
ICM-800	8-sekcyjny moduł wpinany z rozszerzoną ochroną przed przepięciami
ICM-2200	22-sekcyjny moduł do rozbudowy (maksymalnie jeden na sterownik)
EZDS	Zobacz stronę 142 z tabelą modeli

Wypróbuj oprogramowanie Hydrawise już dziś, korzystając ze strony hydrawise.com.



Obudowa Plastikowa

Wysokość: 30,5 cm
Szerokość: 35 cm
Głębokość: 12,7 cm

Obudowa Metalowa

(szara lub stal szlachetna)
Wysokość: 40,6 cm
Szerokość: 33 cm
Głębokość: 12,7 cm



Metalowy Postument

(metal / stal szlachetna)
Wysokość: 91,4 cm
Szerokość: 29,2 cm
Głębokość: 12,7 cm



Postument z Tworzywa Sztucznego

Wysokość: 99 cm
Szerokość: 61 cm
Głębokość: 43 cm

Kompatybilny z:

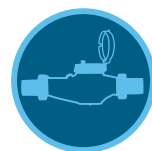

Przepływomierz HC
Strona 158

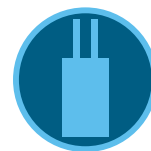

System Dekoderów EZ
Strona 142



Czujnik Rain-Klik™
Strona 154



Smart WaterMark
Sprawdzone i niezawodne narzędzie do oszczędzania wody



STEROWNIKI CENTRALUS™



Zarządzaj dużymi, złożonymi systemami przy użyciu zlokalizowanej w chmurze platformy Centralus Irrigation Management. Proste moduły komunikacyjne typu plug-in zapewniają niezawodną łączność internetową i sterowanie mobilne dla komercyjnych sterowników ACC2, ICC2 i Pro-C™.

TABELA PORÓWNAWCZA STEROWNIKÓW CENTRALUS

MODELE STEROWNIKÓW	MAKSYMALNA LICZBA SEKCJI	WEJŚCIA CZUJNIKÓW	DWUPRZE-WODOWY	PRZEPŁYW*	ZDALNE STEROWANIE	DOSTĘP DO SIECI WEB
ACC2	54, 225 Dwuprze-wodowych	3 Klik, 1 Solar Sync, 6 Flow	ICD, 225 Sekcji	HFS, WFS	ROAM, ROAM XL, Smartfon	Centralus: Wi-Fi, LAN, Sieć Komórkowa
ICC2	54	1 Klik lub Solar Sync, 1 Typu Flow	EZDS, 54 Sekcji	HFS, WFS, Przepływomierz HC	ROAM, ROAM XL, Smartfon	Centralus: Wi-Fi, LAN, Sieć Komórkowa
PRO-C	32	1 Klik, 1 Solar Sync Lub Flow	EZDS, 28 Sekcji	HFS, WFS, Przepływomierz HC	ROAM, ROAM XL, Smartfon	Centralus: Wi-Fi

*Moduł komunikacyjny Centralus wymagany dla wejścia czujnika przepływu ze sterownikami Pro-C i ICC2

OPROGRAMOWANIE CENTRALUS™

Dodaj sterowanie i monitorowanie w chmurze dla sterowników Pro-C™, ICC2 i ACC2 dzięki przyjaznej dla urządzeń mobilnych platformie do zarządzania nawadnianiem Centralus.

Zapoznaj się z oprogramowaniem Centralus już dziś na stronie centralus.hunterindustries.com.

KLUCZOWE KORZYŚCI

- Oprogramowanie do programowania i komunikacji oparte na przeglądarce internetowej
- Dobrze zabezpieczony dostęp do chmury
- Nawigacja i status oparte na mapie
- Natychmiastowe zdalne sterowanie za pomocą urządzenia mobilnego
- Monitorowanie przepływu i raportowanie
- Raporty o alarmach i szczegółowe raporty historii nawadniania
- Strona internetowa została zaprojektowana pod kątem responsywności, dzięki czemu sterowanie przebiega tak samo na smartfonie, tablecie i komputerze
- Możliwość obsługi w wielu międzynarodowych językach
- Opcje łączności: Ethernet, Wi-Fi lub sieć komórkowa
- Zarządzaj ustawieniami czujnika Solar Sync™ i ustawieniami opóźnień w celu uzyskania większej oszczędności wody
- Organizuj zespoły konserwacyjne oraz sterowniki w grupy i zarządzaj nimi

DANE UŻYTKOWE

- Działa z większością nowoczesnych przeglądarek
- Bezpieczne połączenie dla internetowej aplikacji

OPCJE INSTALOWANE PRZEZ UŻYTKOWNIKA

- Czujnik Solar Sync oparty na ET (jeden na sterowniku); **patrz strona 156**
- Czujniki przepływu, w tym czujnik Flow-Sync™, bezprzewodowy czujnik przepływu, przepływomierz HC i inne zatwierdzone odpowiedniki
- Połączone sterowniki są kompatybilne z pilotem ROAM / ROAM XL (z zamontowanymi fabrycznie przewodami)

OPCJE KOMUNIKACJI

- Ethernet z połączeniem RJ-45, nieduże wymagania dotyczące danych
- Zgodność z routerem Wi-Fi 2,4 GHz (tylko), 802.11 b/g/n
- Obsługiwane protokoły bezpieczeństwa: WPA/WPA2 Personal (tylko), TLS
- Łączność komórkowa ze sterownikami ICC2 i ACC2

KOMUNIKACJA	
Model	Opis
PC-WIFI	Łączność Wi-Fi w Pro-C
WIFIKIT	Połączenie ICC2 Wi-Fi
LANKIT	Połączenie ICC2 LAN (Ethernet)
CELLKIT	Łączność komórkowa ICC2 (wymagany abonament)
A2C-WIFI*	Połączenie ACC2 Wi-Fi
A2C-LAN	Połączenie ACC2 LAN (Ethernet)
A2C-CELL-E*	Moduł komunikacji komórkowej (3G LTE) do sterowników ACC2
A2C-LTEM	Łączność globalna 4G dla ACC2 (wymagany miesięczny abonament)

Uwaga

* Certyfikat ze znakiem jakości SASO

AKCESORIA KOMUNIKACYJNE	
Model	Opis
ANT-EXT-KIT	Uniwersalny zestaw poszerzający zasięg anteny

INSTALACJA MODUŁU KOMUNIKACYJNEGO ACC2



Moduły Komunikacyjne A2C zostały zainstalowane za modułem ACC2

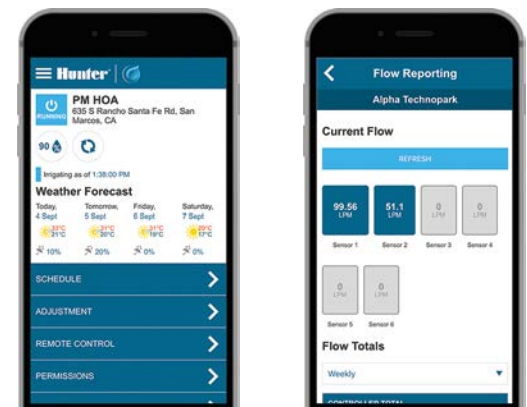

Zarządzaj sterownikami i monitoruj je z dowolnego miejsca

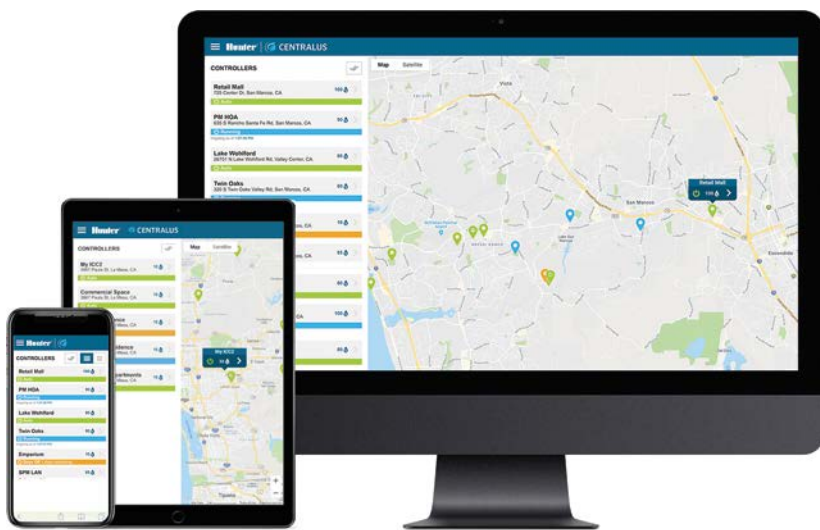

Oprogramowanie Centralus™

Wyposaż sterowniki Pro-C, ICC2 i ACC2 Controllers w technologię nowej generacji do zarządzania nawadnianiem. Więcej informacji znajdziesz na stronie centralus.hunterindustries.com.

Dostosowane do Urządzeń Mobilnych

Dostosowana do urządzeń mobilnych, zlokalizowana w chmurze, platforma Centralus przeznaczona do zarządzania nawadnianiem oferuje wysoce bezpieczne, kompleksowe funkcje sterowania i monitorowania systemu. Łączność pozwala przeglądać status sterownika, zmieniać ustawienia, przeglądać prognozy, oszczędzać wodę i otrzymywać natychmiastowe powiadomienia o ważnych alarmach systemowych.

Przyjazne dla Użytkownika

Połączenie z Internetem sprawia, że sterowniki Pro-C, ICC2 i ACC2 płynnie wkraczają w świat sterowania nawadnianiem nowej generacji. Dzięki intuicyjnemu pulpitemu Centralus dodawanie do sterowników Pro-C, ICC2 i ACC2 funkcji monitorowania alarmów, informacji o lokalizacji, zdalnej obsługi i harmonogramu jeszcze nigdy nie było tak łatwe.

Łatwa Modernizacja

W celu modernizacji sterowania za pomocą oprogramowania Centralus wystarczy po prostu dodać moduł Wi-Fi, Ethernet (LAN) lub komunikacji komórkowej do sterownika:

- Pro-C: PC-WIFI
- ICC2: WIFIKIT, LANKIT lub CELLKIT (4G)
- ACC2: A2C-WIFI, A2C-LAN, A2C-LTEM (4G) lub A2C-CELL-E (tylko 3G)



PC-WIFI

Wysokość: 11 cm
Szerokość: 6 cm
Głębokość: 1,5 cm



WIFIKIT

Wysokość: 10,8 cm
Szerokość: 6,4 cm (zainstalowany)
Głębokość: 3,5 cm



LANKIT

Wysokość: 10,8 cm
Szerokość: 6,4 cm (zainstalowany)
Głębokość: 3,5 cm



CELLKIT

Wysokość: 8 cm
Szerokość: 6 cm
Głębokość: 4 cm



A2C-WIFI*

Wysokość: 7,6 cm
Szerokość: 5,7 cm
Głębokość: 2,5 cm



A2C-LAN

Wysokość: 7,6 cm
Szerokość: 5,7 cm
Głębokość: 2,5 cm



A2C-LTEM

Wysokość: 7,6 cm
Szerokość: 5,7 cm
Głębokość: 2,5 cm



Smart WaterMark

Uznany za sprawdzone narzędzie do oszczędzania wody wraz z czujnikiem Solar Sync

ACC2

Możliwość monitorowania wielu przepływów i zarządzania nimi wraz z opcją uaktualnienia sterownika ACC2 o zlokalizowane w chmurze oprogramowanie Centralus™ sprawiają, że jest to najlepszy wybór do najbardziej zaawansowanych projektów.

KLUCZOWE KORZYŚCI

- Liczba sekcji:
 - Od 12 do 225, do dużych projektów
 - Możliwość wyboru języka, wyświetlacz o wysokiej widoczności
- Do 6 wejść czujnika przepływu i 6 wyjść P/MV
- 32 automatyczne programy (po 10 czasów rozpoczęcia) umożliwiające precyzyjne zarządzanie systemem
- Funkcja blokowania pozwala na grupowanie sekcji i konsolidację dużych systemów
- Dodaj czujnik Solar Sync™ umożliwiający oszczędzanie wody w zależności od lokalnych warunków pogodowych
- Monitorowanie przepływu w czasie rzeczywistym wykrywa i diagnozuje wycieki w maksymalnie 6 sekcjach
- Zarządzanie przepływem optymalizuje nawadnianie
- Bardzo dobrej jakości wyświetlacz z odwracaną obudową
- Programowanie odpowiedzi warunkowych „wtedy/to” pozwala skonfigurować reakcje na informacje przychodzące z czujników
- Ochrona zarządzania hasłami użytkowników, z dwoma poziomami dostępu
- Opcjonalne moduły komunikacyjne do sterowania w chmurze lub w sieci
- Szczegółowe dzienniki alarmów
- Znakomita ochrona przeciwprzepięciowa
- Pamięć odnawialna Easy Retrieve™ oraz przywracanie danych
- Przedziały czasu (okna) bez nawadniania pozwalające zapobiec przypadkowemu nawadnianiu

DANE UŻYTKOWE

- Napięcie wejściowe transformatora: 120/230 VAC
- Maks. pobór prądu AC: 120 V AC, 2 A/230 V AC, 1 A
- Prąd wyjściowy transformatora: 24 V (prąd przemienny), ~ 3 A
- Wyjścia P/MV (24 V AC): maks. 6; 3 wbudowane, 0,8 A każde
- Wejścia czujników: 3 czujniki Klik, 1 czujnik Solar Sync i maks. 6 czujników przepływu (3 wbudowane)
- Certyfikaty: montaż ścienny IP55 (na zewnątrz), plastikowy postument IP24, UL, cUL, FCC, CE, UKCA, RCM, ISED, certyfikat ze znakiem jakości SASO*
- Okres gwarancji: 5 lat

OPCJE INSTALOWANE PRZEZ UŻYTKOWNIKA

- Centralne sterowanie Centralus dostępne poprzez sieć Wi-Fi, LAN i sieci komórkowe
- System automatyki SCADA jest kompatybilny z BACnet, Modbus, RESTful API i innymi protokołami przez serwery terenowe Hunter; **patrz strona 132**

Zapoznaj się z oprogramowaniem Centralus już dziś na stronie centralus.hunterindustries.com.



Metalowy, do Montażu Ściennego

(szary lub stal szlachetna)
Wysokość: 40 cm
Szerokość: 40 cm
Głębokość: 18 cm



Plastikowy Uchwyty Ścienny

Wysokość: 42 cm
Szerokość: 42 cm
Głębokość: 17 cm



Postumenty Metalowe

(szary lub stal szlachetna)
Wysokość: 94 cm
Szerokość: 39 cm
Głębokość: 13 cm



Postument z Tworzywa Sztucznego

Wysokość: 97 cm
Szerokość: 55 cm
Głębokość: 40 cm

Kompatybilny z:



Czujnik Solar-Sync
Strona 156



Czujnik Flow-Sync™
Strona 161
Bezprzewodowy Czujnik Przepływu
Strona 162



Pilot ROAM
Strona 146
Pilot ROAM XL
Strona 147



Smart WaterMark

Uznany za sprawdzone narzędzie do oszczędzania wody wraz z czujnikiem Solar Sync

DODATKOWE SPECYFIKACJE WEDŁUG MODELU

KONWENCJONALNY ACC2

- Liczba sekcji:
 - Od 12 do 54, do dużych projektów
- Jednoczesna obsługa sekcji: do 14 elektrozaworów
- Rozszerzenie w przyrostach co 6 sekcji
- Znakomita ochrona przeciwprzepięciowa, standard we wszystkich modułach wyjściowych A2M-600
- Moc wyjściowa sekcji: do 0,8 A na każdym wyjściu

KONWENCJONALNE MODELE ACC2	
Model	Opis
A2C-1200-M	Sterownik bazowy z 12 sekcjami, rozbudowa do 54 sekcji, zewnętrzny, obudowa z metalu
A2C-1200-P	Sterownik bazowy z 12 sekcjami, rozbudowa do 54 sekcji, obudowa plastikowa
A2C-1200-SS	Sterownik bazowy z 12 sekcjami, rozbudowa do 54 sekcji, zewnętrzny, obudowa ze stali szlachetnej
A2C-1200-PP	Sterownik bazowy z 12 sekcjami, rozbudowa do 54 sekcji, postument z tworzywa sztucznego
A2M-600	Moduł wtykowy z 6 sekcjami do użytku ze sterownikami serii A2C-1200

AKCESORIA ACC2 DO WSZYSTKICH MODELI

AKCESORIA ACC2	
Model	Opis
A2C-F3	Opcjonalny moduł rozszerzeń przepływomierza (dodatkowe 3 wejścia)
A2C-LEDKT	Zewnętrzna kontrolka pokazuje status sterownika przy zamkniętych drzwiach
A2C-WIFI*	Połączenie ACC2 Wi-Fi
A2C-LAN	Połączenie ACC2 LAN (Ethernet)
A2C-LTEM	Moduł komunikacji komórkowej (4G LTE) do sterowników ACC2 (wymagany miesięczny plan)
A2C-CELL-E*	Moduł komunikacji komórkowej (tylko 3G) w obszarach, gdzie niedostępna jest łączność 4G
ACC-PED	Szary postument do montażu ściennego
PED-SS	Postument ze stali nierdzewnej do montażu ściennego

Uwaga

* Certyfikat ze znakiem jakości SASO

STEROWNIK DEKODERA ACC2

- Liczba sekcji:
 - 75, 150 lub 225, do dużych projektów
- Jednoczesna obsługa sekcji: do 30 elektrozaworów
- Obsługuje wysokiej jakości dekodery ICD firmy Hunter za pomocą przewodu ID:
 - Do 3 km (przewód 2 mm²)
 - Do 4,5 km (przewód 3 mm²)
- Zobacz wszystkie kluczowe zalety dekodera ICD oraz specyfikacje na **stronie 140**
- Maks. 3 przewody dwużyłowe dla każdego modułu wyjściowego
- Diagnostyka, w tym lista dekodera, lokalizator przewodów, wyszukiwanie elektrozaworów i inne

MODELE DEKODERÓW ACC2	
Model	Opis
A2C-75D-M*	75-sekcyjny model podstawowy, szara obudowa z metalu do stosowania na zewnątrz, wspornik do montażu ściennego
A2C-75D-P*	75-sekcyjny model podstawowy, obudowa z tworzywa sztucznego do stosowania na zewnątrz, wspornik do montażu ściennego
A2C-75D-SS*	75-sekcyjny model podstawowy, obudowa ze stali nierdzewnej, do montażu ściennego
A2C-75D-PP*	75-sekcyjny model podstawowy, postument z tworzywa sztucznego
A2C-D75*	Moduł rozszerzeń dekodera o 75 sekcji

Uwaga

* Certyfikat ze znakiem jakości SASO

ACC2 - ODWRACALNY INTERFEJS I AUTOMATYCZNY TRYB DIAGNOSTYCZNY



ICC2

Ten elastyczny system sterowania może obsługiwać dowolną kombinację konwencjonalnych lub dwuprzewodowych wyjść z opcją rozbudowy funkcji o sterowanie oparte na zlokalizowanej w chmurze platformie Centralus™.

KLUCZOWE KORZYŚCI

- Liczba sekcji:
 - Konwencjonalne: od 8 do 38 (plastik), od 8 do 54 (metal i postument)
 - Z dwuprzewodowym systemem EZDS: do 54 (wszystkie opcje obudowy)
- 4 automatyczne programy nawadniania z 8 czasami rozpoczęcia na program i 12-godzinnymi czasami pracy na stację
- Dowolne dwa programy mogą działać jednocześnie, zwiększając wydajność nawadniania
- 1 wejście czujnika dostępne do użytku z czujnikami Solar Sync™ lub dowolnym czujnikiem typu Klik
- Dostępny 1 czujnik przepływu z modułami komunikacji Centralus
- 1 wyjście P/MV dla przełącznika pompy i aktywacji zaworu głównego
- Możliwość modernizacji do oprogramowania Centralus i uzyskania internetowych opcji centralnego sterowania

DANE UŻYTKOWE

- Napięcie wejściowe transformatora: 120/230 VAC
- Wyjście transformatora (24 VAC): 1,4 A
- Napięcie wyjściowe sekcji (24 VAC): 0,56 A
- Wyjście P/MV (24 V AC): 0,56 A
- Certyfikaty: montaż ścienny IP55 (do stosowania na zewnątrz), plastikowy postument IP24, UL, cUL, FCC, CE, UKCA, RCM, ISED
- Okres gwarancji: 5 lat

OPCJE INSTALOWANE PRZEZ UŻYTKOWNIKA

- Komunikacja WIFIKIT, LANKIT lub CELLKIT do sterowania opartego na zlokalizowanej w chmurze platformie Centralus
- Kompatybilny z czujnikiem Flow-Sync™ firmy Hunter i przepływomierzem HC w celu monitorowania przepływu i wyłączenia przy wysokich przepływach za pośrednictwem oprogramowania Centralus
- System automatyki SCADA jest kompatybilny z BACnet, Modbus, RESTful API i innymi protokołami przez serwery terenowe Hunter; **patrz strona 132**

ICC2



Zapoznaj się z oprogramowaniem Centralus już dziś na stronie centralus.hunterindustries.com



Plastik

Wysokość: 30,5 cm
Szerokość: 35 cm
Głębokość: 12,7 cm

Obudowa Metalowa

(szara lub stal szlachetna)
Wysokość: 40,6 cm
Szerokość: 33 cm
Głębokość: 12,7 cm



Postument Metalowy

(szary lub stal szlachetna)
Wysokość: 91,4 cm
Szerokość: 29,2 cm
Głębokość: 12,7 cm



Postument z Tworzywa Sztucznego

Wysokość: 99 cm
Szerokość: 61 cm
Głębokość: 43 cm

Kompatybilny z:



System Dekoderów EZ
Strona 142



Czujnik Solar Sync™
Strona 156



Pilot ROAM
Strona 146
Pilot ROAM XL
Strona 147



Smart WaterMark

Uznany za sprawdzone narzędzie do oszczędzania wody wraz z czujnikiem Solar Sync

ICC2	
Model	Opis
I2C-800-PL	8-sekcyjny model podstawowy, obudowa plastikowa
I2C-800-M	8-sekcyjny model podstawowy, szara obudowa z metalu, do stosowania na zewnątrz, uchwyt do montażu ściennego
I2C-800-SS	8-sekcyjny model podstawowy, obudowa ze stali szlachetnej, uchwyt do montażu ściennego
I2C-800-PP	8-sekcyjny model podstawowy, postument z tworzywa sztucznego
ICC-FPUP2	Zestaw modernizacyjny ICC2 do oryginalnych sterowników ICC
ICC-PED	Szary postument z metalowym uchwytem do sterownika
ICC-PED-SS	Postument ze stali nierdzewnej do montażu sterownika na wsporniku ze stali nierdzewnej
ICC-PWB	Opcjonalna płytka przyłączeniowa do postumentów metalowych

MODUŁ ROZBUDOWY SEKCJI STEROWNIKA SERII ICC 2

Model	Opis
ICM-400	4-sekcyjny moduł wpinany z rozszerzoną ochroną przepięciową
ICM-800	8-sekcyjny moduł wpinany z rozszerzoną ochroną przepięciową
ICM-2200	22-sekcyjny moduł do rozbudowy (jeden na sterownik)
EZDS	Zobacz stronę 142 z tabelą modeli



ICM400

Wysokość: 11,5 cm
Szerokość: 6,5 cm
Głębokość: 4 cm



ICM800

Wysokość: 11,5 cm
Szerokość: 6,5 cm
Głębokość: 4 cm



ICM2200

Wysokość: 23,5 cm
Szerokość: 7 cm
Głębokość: 4,5 cm



EZ-DM

Wysokość: 11,5 cm
Szerokość: 6,5 cm
Głębokość: 4 cm



EZ-1

Wysokość: 7 cm
Szerokość: 4 cm
Głębokość: 2 cm

PRO-C™

Proste programowanie i elastyczna rozbudowa sekcji czynią sterownik Pro-C profesjonalnym rozwiązaniem do systemów mieszkalnych i niewielkich systemów komercyjnych.

KLUCZOWE KORZYŚCI

- Liczba sekcji:
 - Modułowy sterownik Pro-C
 - Tradycyjne okablowanie od 4 do 23 sekcji
 - Opcja zastosowania hybrydowego dekodera EZ obsługującego łącznie do 32 sekcji (w wersji dwuprzewodowej maks. 28 sekcji)
- 3 automatyczne programy nawadniania z 4 czasami rozpoczęcia na program i 6-godzinny czasami pracy na stację
- 2 wejścia czujnika dostępne do użytku z czujnikami Solar Sync™ lub dowolnym czujnikiem typu Klik
- Dostępny 1 czujnik przepływu z modułem Wi-Fi Centralus
- 1 wyjście P/MV dla przełącznika pompy i aktywacji zaworu głównego
- Podświetlany wyświetlacz o dużej widoczności umożliwia proste programowanie niezależnie od oświetlenia
- Opcjonalny tryb sekundowy umożliwia korzystanie z czasów pracy stacji o rozdzielczości sekundowej w zakresie od 1 sekundy do 5 minut
- Technologia QuickCheck™ zapewnia prostą diagnostykę wadliwego okablowania w terenie
- Kompatybilność wsteczna z poprzednimi modelami modułowym PC-400, z lat 2014-2023.

DANE UŻYTKOWE

- Napięcie wejściowe transformatora: 120 V AC lub 230 V AC
- Napięcie wyjściowe transformatora (24 VAC): 1 A
- Napięcie wyjściowe sekcji (24 VAC): 0,56 A
- Wyjście P/MV (24 VAC): 0,28 A
- Certyfikaty: IP44 (na zewnątrz), UL, cUL, FCC, CE, UKCA, RCM, ISED
- Okres gwarancyjny: 2 lata

OPCJE INSTALOWANE PRZEZ UŻYTKOWNIKA

- Moduł komunikacji PC-WIFI dla sterowania Centralus w chmurze
- Kompatybilny z czujnikiem Flow-Sync™ firmy Hunter i przepływomierzem HC w celu monitorowania przepływu i wyłączenia przy wysokich przepływach za pośrednictwem oprogramowania Centralus

STEROWNIK P2C-400 Z 2 WEJŚCIAMI CZUJNIKÓW

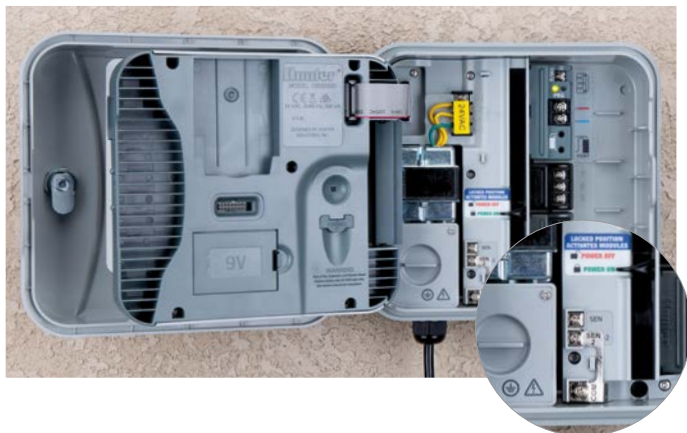

Plastikowa, do Stosowania na Zewnątrz

Wysokość: 22,9 cm
Szerokość: 25,4 cm
Głębokość: 11,4 cm

Kompatybilny z:



Czujnik
Solar-Sync
Strona 156



Pilot ROAM
Strona 146
Pilot ROAM XL
Strona 147

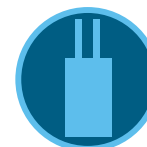

System
Dekoderów EZ
Strona 142



Smart WaterMark

Uznany za sprawdzone narzędzie do oszczędzania wody wraz z czujnikiem Solar Sync

PRO-C

Model	Opis
P2C-400	Podstawa na 4 stacje, szafka z tworzywa sztucznego do montażu ściennego, 120 VAC z przewodem z wtyczką na rynek USA
P2C-401-E	Podstawa na 4 stacje, szafka z tworzywa sztucznego do montażu ściennego, 230 VAC z przewodem z wtyczką na rynek europejski
P2C-401-A	Podstawa na 4 stacje, szafka z tworzywa sztucznego do montażu ściennego, 230 VAC z przewodem z wtyczką na rynek australijski

MODUŁY Z SERII PC DO ROZBUDOWY SEKCJI

Model	Opis
PCM-300	3-sekcyjny moduł rozszerzający
PCM-900	9-sekcyjny moduł wtykowy
PCM-1600	16-sekcyjny moduł wtykowy
PC-DM	Moduł wyjściowy dekodera EZ

**PCM300**

Wysokość: 7,5 cm
Szerokość: 3,5 cm
Głębokość: 3 cm

**PCM900**

Wysokość: 7,5 cm
Szerokość: 7,5 cm
Głębokość: 3 cm

**PCM1600**

Wysokość: 9 cm
Szerokość: 7,5 cm
Głębokość: 3,5 cm

**PC-DM**

Wysokość: 7,5 cm
Szerokość: 7,5 cm
Głębokość: 3 cm

SERWERY TERENOWE HUNTER

Te wydajne urządzenia ułatwiają bezpośrednią komunikację ze sterownikami Hunter ACC2 i ICC2 z poziomu centrum sterowania.

KLUCZOWE KORZYŚCI

- Serwer terenowy do BACnet, Modbus, RESTful API i ponad 120 innych protokołów automatyzacji
- Do 3000 punktów danych z kompletną dokumentacją oraz oprogramowanie demonstracyjne z umową licencyjną Hunter
- Integruje sterowniki bezpośrednio z aplikacjami SCADA, Smart City i BMS
- Umożliwia kompletny dostęp do wszystkich poleceń, raportów i funkcji sterownika z poziomu zintegrowanego oprogramowania klienta
- Nie wymaga połączenia internetowego ani innego zastrzeżonego oprogramowania sterującego
- 2 gniazda RJ-45 do podłączenia systemu i sterownika
- 1 x RS-485/RS-232 i 1 x RS-485
- Możliwość montażu na szynie DIN
- Wyprodukowano w USA

DANE UŻYTKOWE

- Szeregowo (izolacja galwaniczna): 1 x RS-485/RS-232 i 1 x RS-485
- Baud: 9600, 19200, 38400, 57600, 76800, 115000
- Ethernet: 2 x 10/100BaseT, MDIX, DHCP
- Temperatura robocza: od -20°C do 70°C
- Wilgotność względna: od 10% do 95% RH, bez kondensacji



Serwer Terenowy Hunter

Wysokość: 10,2 cm
Szerokość: 2,8 cm
Głębokość: 6,8 cm



Połączenia Serwera Terenowego

TABELA MODELI SERWERÓW TERENOWYCH HUNTER

Model	Opis
FS-3000	Serwer terenowy, 3000 punktów danych
FS-1000	Serwer terenowy, 1000 punktów danych



STEROWNIKI ZASILANE BATERYJNIE

TABELA PORÓWNAWCZA STEROWNIKÓW ZASILANYCH BATERYJNIE

MODELE STEROWNIKÓW	MAKSYMALNA LICZBA SEKCJI	WEJŚCIA CZUJNIKÓW	ZDALNE STEROWANIE	PANELE SŁONECZNE
BTT	2	Nie Dotyczy	Aplikacja BTT Bluetooth®	Nie Dotyczy
NODE	6	1	Nie Dotyczy	SPNODE
NODE-BT	4	2	Aplikacja NODE-BT Bluetooth	SPNODEBT
XC HYBRID	12	1	Nie Dotyczy	SPXCH, XCH-600-SSP, XCH-1200-SSP

Skorzystaj ze sterowanego smartfonem nawadniania naziemnego, aby uzyskać łatwiejszy dostęp do kurka węża.

KLUCZOWE KORZYŚCI

- Liczba stref: - 1 lub 2 (modele stałe)
- Zasilany bateryjnie sterownik kranowy z obsługą Bluetooth®
- 1 smartfon zarządza nieograniczoną liczbą sterowników
- Czas działania: od 1 sekundy do 24 godzin; 4 czasy startu
- Tryb cykliczny powtarza się według zdefiniowanych przez użytkownika okien nawadniania, co czyni go idealnym rozwiązaniem do kropelkowych systemów nawadniających lub kiełkujących nasion
- Poza sezonem można zawiesić nawadnianie na nawet 99 dni - idealne dla rynków sezonowych
- Ręczna obsługa przyciskiem umożliwia szybkie użytkowanie bez smartfona
- Automatyczne odcięcie dopływu wody po upływie 1 godziny zapobiega marnowaniu wody
- Migająca dioda informująca o niskim poziomie naładowania baterii wskazuje na konieczność wymiany baterii
- Baterie alkaliczne dołączone do zestawu umożliwiają szybszą instalację
- Zawiera adapter szybkozłącza

DANE UŻYTKOWE

- Dwie baterie alkaliczne AA 1,5 V (w komplecie)
- Natężenie przepływu: od 1,9 do 2,271 l/h
- Zalecane ciśnienie: od 0,5 do 8 barów (od 50 do 800 kPa)
- Zobacz tabelę strat wskutek tarcia na **stronie 220**
- Bluetooth 4.0/4.2 (BLE)
- Certyfikaty: tworzywo sztuczne IPX6 (na zewnątrz), UL, cUL, FCC, CE, UKCA, RCM, ISED
- Okres gwarancyjny: 2 lata

PARAMETRY APLIKACJI

- iOS® w wersji 9.0 lub nowszej, Android™ w wersji 4.4 lub nowszej
- Maksymalny zasięg komunikacji: 10 m
- Zobacz wszystkie funkcje aplikacji na stronie hunter.info/BTT

BTT	
Model	Opis
BTT-101	1-strefowy zegar na kranie z funkcją Bluetooth, wąż BSP z gwintem 1" (25 mm) i 3/4", szybkozłącze z adapterem
BTT-201	2-strefowy zegar na kranie z funkcją Bluetooth, wąż BSP z gwintem 1" (25 mm) i 3/4", szybkozłącze z adapterem

AKCESORIA BTT	
Model	Opis
BTT-LOC	Adapter BTT do linii kroplującej od 16 do 18 mm
PRLG203FH3MH	Regulator ciśnienia 1,4 bara (140 kPa), złącze gwintowane 3/4" (19,05 mm)
PRLG253FH3MH	Regulator ciśnienia 1,7 bara (170 kPa), złącze gwintowane 3/4" (19,05 mm)
PRLG303FH3MH	Regulator ciśnienia 2 bary (200 kPa), złącze gwintowane 3/4" (19,05 mm)
PRLG403FH3MH	Regulator ciśnienia 2,8 bary (280 kPa), złącze gwintowane 3/4" (19,05 mm)

Bluetooth® wraz z logotypem to zarejestrowane znaki handlowe firmy Bluetooth SIG Inc. używane przez Hunter Industries na podstawie licencji. iOS to znak handlowy lub zarejestrowany znak handlowy Cisco w USA oraz w innych krajach i jest używany na podstawie licencji. Android to znak handlowy Google LLC.



BTT-101
Średnica wlotu: 3/4" (19,05 mm) i 1" (25,4 mm)
Średnica wylotu: 3/4" (19,05 mm)
Wysokość: 16,8 cm
Szerokość: 12 cm
Głębokość: 6 cm



BTT-201
Średnica wlotu: 3/4" (19,05 mm) i 1" (25,4 mm)
Średnica wylotu: 3/4" (19,05 mm)
Wysokość: 15,7 cm
Szerokość: 13,5 cm
Głębokość: 6 cm



BTT-LOC
(opcja)
Średnica wlotu: 3/4" (19,05 mm)
Średnica zewnętrzna: rurka do nawadniania kropelkowego 16-18 mm
Wysokość: 7 cm
Szerokość: 3 cm



Regulator Ciśnienia
(opcja)
Średnica wlotu: 3/4" (19,05 mm)
Średnica zewnętrzna: 3/4" (19,05 mm)
Wysokość: 7 cm
Szerokość: 4 cm

BTT Z INSTALACJĄ LINII KROPLUJĄCEJ HUNTER (HDL)



Aby kontrolować aplikacje nawadniania kropelkowego za pomocą BTT, użyj adaptera kropelkowego BTT-LOC, który łączy BTT z systemami powierzchniowymi i podpowierzchniowymi HDL.

Kompatybilny z:

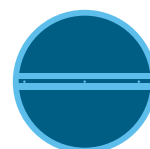

Linia Kroplująca HDL
Strona 171

NODE

Ten zasilany bateryjnie, wodoodporny sterownik umożliwia automatyczne sterowanie nawadnianiem w przypadku gdy wymagane jest przeprowadzenie nawadniania tymczasowego oraz nawadnianie terenów i obiektów, na których nie ma możliwości podłączenia sterownika do prądu.

KLUCZOWE KORZYŚCI

- Liczba sekcji:
 - 1, 2, 4 lub 6 (modele stałe)
- Zasilany bateryjnie sterownik do automatycznego nawadniania
- Dioda wskazująca zużycie baterii ułatwia jej wymianę
- Wodoszczelna obudowa chroni przed wnikaniem wody
- 3 programy (każdy po 4 czasy startu) oraz czas pracy do 6 godzin
- Można zawiesić nawadnianie na maksymalnie 99 dni poza sezonem
- Pamięć Easy Retrieve™ tworzy kopię zapasową całego harmonogramu nawadniania w przypadku, gdy ma on ulec zmianie
- Sezonowe korekty w celu szybszego dostosowania harmonogramu bez zmiany czasów pracy
- Panele słoneczne zapewniają bezobsługową eksploatację
- Możliwość montażu do elektromagnesów Hunter, rur, płaskich powierzchni lub wewnątrz skrzynki z zaworami

DANE UŻYTKOWE

- Jedna lub dwie baterie alkaliczne 9 V albo panel słoneczny 800 mAh z ogniwem ładującym
- Działa tylko z cewką blokującą Hunter na prąd stały; **patrz strona 103**
- Maksymalna długość przewodu: 30 m, tylko przewód 1 mm²
- Panel słoneczny zawiera 12 m przewodu do bezpośredniego zakopania
- Napięcie na wyjściu sekcji: 9-11 V DC
- Wyjście pompa / zawór główny: 9-11 VDC (modele z wieloma sekcjami)
- Wejścia czujników: 1 (tylko przewodowy czujnik deszczu, mrozu lub wiatru)
- Certyfikaty: IP68 (zanurzalny), UL, cUL, FCC, CE, UKCA, RCM, ISED
- Okres gwarancyjny: 2 lata

NODE	
Model	Opis
NODE-100	Jednosekcyjny, zasilany bateryjnie sterownik z modułem Bluetooth oraz cewką blokującą na prąd stały
NODE-100-LS	Jednosekcyjny, zasilany bateryjnie sterownik
NODE-200	2-sekcyjny sterownik zasilany bateryjnie
NODE-400	4-sekcyjny sterownik zasilany bateryjnie
NODE-600	6-sekcyjny sterownik zasilany bateryjnie
NODE-100-VALVE	Jednosekcyjny, zasilany bateryjnie sterownik z zaworem PGV-101G i cewką blokującą na prąd stały (gwinty NPT)
NODE-100-VALVE-B	Jednosekcyjny, zasilany bateryjnie sterownik z zaworem PGV-101G-B i cewką blokującą na prąd stały (gwinty BSP)
SPNODE	Zestaw z panelem słonecznym dla sterowników NODE
458200	Cewka blokująca na prąd stały (do wszystkich zaworów Hunter)



NODE

Wysokość: 6,4 cm
Średnica: 8,9 cm



SPNODE

Zestaw z panelem słonecznym (opcjonalnie)
Wysokość: 8 cm
Długość: 25 cm
Szerokość: 8 cm
Sterownik do panelu słonecznego: maksymalnie 30 m, przewód 1 mm² do bezpośredniego zakopania

NODE



Kompatybilny z:



Czujnik
Mini-Click™
Strona 155



Wodoszczelne
Złącze
Przewodów
Strona 145

NODE-BT

Zarządzaj ogrodami, szklarniami, pasami zieleni między drogami oraz tymczasowymi punktami nawadniania przy użyciu smartfona, bez otwierania skrzynki na zawory.

KLUCZOWE KORZYŚCI

- Liczba sekcji:
 - 1, 2 lub 4 (modele stałe)
- Zasilany bateryjnie sterownik Bluetooth® do automatycznego nawadniania
- Dioda LED wskazująca aktywną sekcję i dioda LED wskazująca zużycie baterii
- 3 programy (każdy po 8 czasów startu) oraz czasem pracy od 1 sekundy do 12 godzin
- Można zawiesić nawadnianie na maksymalnie 99 dni poza sezonem
- Ręczna obsługa przyciskiem umożliwia szybkie użytkowanie bez smartfona
- Opóźnienie między sekcjami w przypadku wolno zamykających się zaworów lub ładowania pompy
- Praca cykliczna i wsiąkanie zapobiegają marnowaniu wody i spływom wody na obszarach o zmiennej wysokości lub w związłych glebach
- Miesięczne i całosezonowe korekty w celu szybszego dostosowania harmonogramu bez zmiany czasów pracy

DANE UŻYTKOWE

- Jedna lub dwie baterie alkaliczne 9 V
- Działa tylko z cewką blokującą Hunter na prąd stały; **patrz strona 103**
- Maksymalna długość przewodu: 30 m, tylko przewód 1 mm²
- Napięcie na wyjściu sekcji: 9-11 V DC
- Wyjście pompa / zawór główny: 9-11 VDC (modele z wieloma sekcjami)
- Wejścia czujników: 2 (tylko przewodowy czujnik deszczu, mrozu lub wiatru)
- Bluetooth 5.0 (BLE)
- Certyfikaty: IP68 (zanurzalny), UL, cUL, FCC, CE, UKCA, RCM, ISED
- Okres gwarancyjny: 2 lata

DANE APLIKACJI

- iOS® w wersji 9.0 lub nowszej, Android™ w wersji 5.0 lub nowszej
- Maksymalny zasięg komunikacji: 15 m
- Zobacz wszystkie funkcje aplikacji na stronie hunter.info/NodeBT

NODE-BT	
Model	Opis
NODE-BT-100	Jednosekcyjny, zasilany z baterii sterownik z modułem Bluetooth oraz elektromagnes prądu stałego
NODE-BT-100-LS	Jednosekcyjny, zasilany z baterii sterownik z modułem Bluetooth
NODE-BT-200	2-sekcyjny, zasilany z baterii sterownik z modułem Bluetooth
NODE-BT-400	4-sekcyjny, zasilany z baterii sterownik z modułem Bluetooth
NODE-BT-100-VALVE	Jednosekcyjny, zasilany z baterii sterownik z modułem Bluetooth, z zaworem PGV-101G i elektromagnesem prądu stałego (gwinty NPT)
NODE-BT-100-VALVE-B	Jednosekcyjny, zasilany z baterii sterownik z modułem Bluetooth, z zaworem PGV-101G-B i elektromagnesem prądu stałego (gwinty BSP)
SC-PROBE	Czujnik do pomiaru wilgotności w glebie (moduł nie jest używany)
SP-NODE-BT	Zestaw z panelem słonecznym do sterowników NODE-BT
458200	Cewka blokująca na prąd stały

Bluetooth® wraz z logotypem to zarejestrowane znaki handlowe firmy Bluetooth SIG Inc. używane przez Hunter Industries na podstawie licencji. iOS to znak handlowy lub zarejestrowany znak handlowy Cisco w USA oraz w innych krajach i jest używany na podstawie licencji. Android to znak handlowy Google LLC.



NODE-BT
Wysokość: 8,3 cm
Średnica: 8,9 cm



SC-PROBE
Czujnik do pomiaru wilgotności w glebie (opcja)
Wysokość: 8,3 cm
Średnica: 2,5 cm



Panel Słoneczny SP-NODE-BT
NODE-BT
Wysokość: 7,6 cm
Szerokość: 4,5 cm
Głębokość: 24 cm

NODE-BT Z INSTALACJI PGV

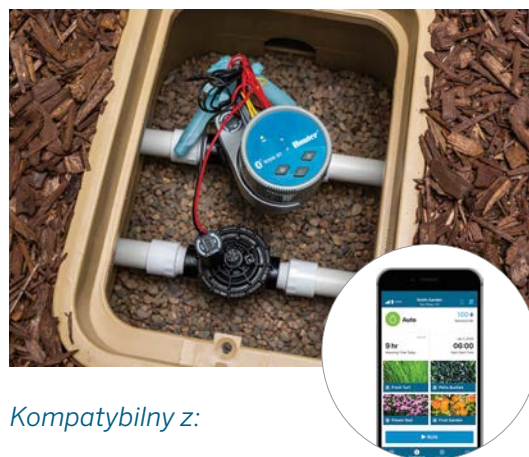

Kompatybilny z:



Czujnik Mini-Click™
Strona 155



Wodoszczelne Złaczce Przewodów
Strona 145

XC HYBRID

Efektywnie zarządzaj terenami, na których energia elektryczna nie jest dostępna, dzięki ekonomicznemu sterownikowi zasilanemu baterią lub energią słoneczną.

KLUCZOWE KORZYŚCI

- Liczba sekcji:
 - 6 lub 12 (modele stałe)
- 3 opcje zasilania: prąd przemienny, bateria lub panel słoneczny kompatybilny z oświetleniem otoczenia
- Obudowa ze stali szlachetnej chroni przed wandalizmem
- 3 programy (po 4 czasy rozpoczęcia) oraz czas pracy do 4 godzin
- Pamięć Easy Retrieve™ tworzy kopię zapasową całego harmonogramu nawadniania
- Opóźnienie między sekcjami w przypadku wolno zamykających się zaworów lub ładowania pompy
- Sezonowe korekty w celu szybszego dostosowania harmonogramu bez zmiany czasów pracy
- Panele słoneczne zapewniają bezobsługową eksploatację
- Można mocować do płaskich powierzchni lub stalowych słupów

DANE UŻYTKOWE

- Model plastikowy jest zasilany sześcioma bateriami typu AA 1,5 V
- Model ze stali nierdzewnej jest zasilany sześcioma bateriami alkalicznymi typu C 1,5 V
- Model ze stali szlachetnej z panelem słonecznym wykorzystuje ogniwo ładujące 800 mAh
- Panel słoneczny zawiera 12 m przewodu do bezpośredniego zakopania
- Sterownik panelu słonecznego: maksymalnie 30 m, przewód 1 mm² do bezpośredniego zakopania
- Wszystkie modele mogą być zasilane z opcjonalnej wtyczki 24 VAC z adapterem ściennym:
 - 120 VAC, nr części 526500
 - 230 VAC, ze złączami australijskimi, nr części 545500
 - 230 VAC ze złączami europejskimi, nr części 545700
- Działa tylko z cewką blokującą Hunter na prąd stały; **patrz strona 103**
- Napięcie na wyjściu sekcji: 9 do 11 V DC
- Wyjście P/MV: 9 do 11 V DC
- Wejścia czujników: 1 (tylko przewodowy czujnik deszczu, mrozu lub wiatru)
- Certyfikaty: plastik IP54 (do stosowania na zewnątrz), stal nierdzewna IP24 (do stosowania na zewnątrz), UL, cUL, FCC, CE, UKCA, RCM, ISED
- Okres gwarancyjny: 2 lata

XC HYBRID	
Model	Opis
XCH-600	6-sekcyjny sterownik zasilany bateryjnie
XCH-600-SS	6-sekcyjny sterownik zasilany bateryjnie, stal szlachetna
XCH-600-SSP	6-sekcyjny sterownik, stal szlachetna, z zamontowanym panelem słonecznym
XCH-1200	12-sekcyjny sterownik zasilany bateryjnie
XCH-1200-SS	12-sekcyjny sterownik zasilany bateryjnie, stal szlachetna
XCH-1200-SSP	12-sekcyjny sterownik, stal szlachetna, z zamontowanym panelem słonecznym
DCREL2	Blokujący przekaźnik czujnika do pomp
458200	Cewka blokująca na prąd stały (do wszystkich zaworów Hunter)



Plastik

Wysokość: 22 cm
Szerokość: 18 cm
Głębokość: 10 cm



Stal Szlachetna

Wysokość: 25 cm
Szerokość: 19 cm
Głębokość: 11 cm



Panel Słoneczny ze Stali Szlachetnej

Wysokość: 27 cm
Szerokość: 19 cm
Głębokość: 11 cm



SPXCH

Zestaw z panelem słonecznym (opcjonalnie)
Wysokość: 8 cm
Długość: 25 cm
Szerokość: 8 cm

Kompatybilny z:



Czujnik Mini-Clik™
Strona 155



XCHSPOLE

Zestaw do montażu na słupie (opcja)
Wysokość: 1,2 m

MAKSYMALNA DŁUGOŚĆ PRZEWODU

Rozmiar Przewodu	Maks. Odległość
1,0 mm ²	168 m
1,2 mm ²	265 m
1,6 mm ²	420 m
2,0 mm ²	670 m

DEKODERY I AKCESORIA DO STEROWNIKÓW



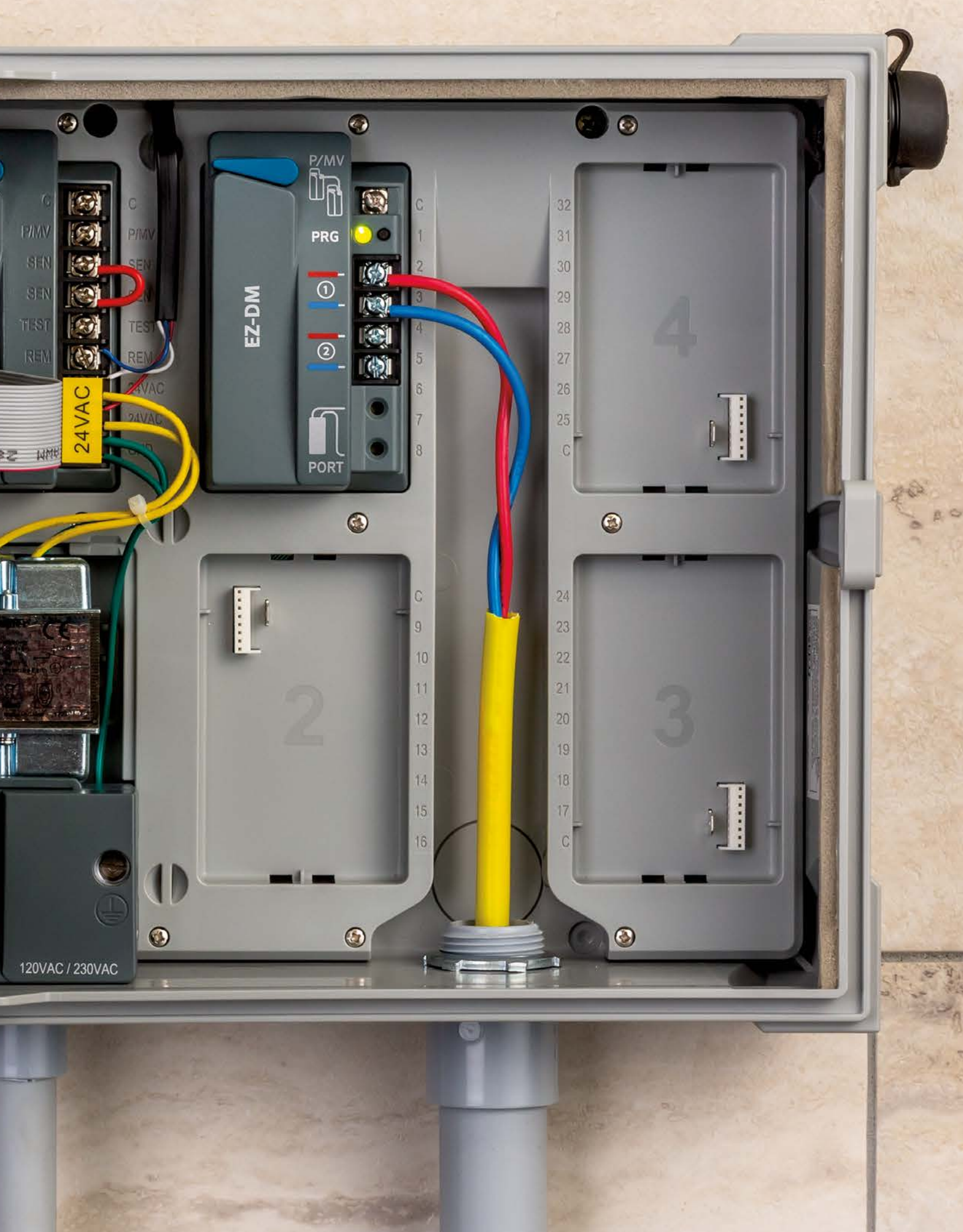

EZ-DM

P/MV

PRG

①

②

PORT

24VAC

C
P/MV
SEN
SEN
TEST
REM

C
1
2
3
4
5
6
7
8

32
31
30
29
28
27
26
25
C

C
9
10
11
12
13
14
15
16

24
23
22
21
20
19
18
17
C

120VAC / 230VAC

ICD

Wysokiej klasy dwuprzewodowe dekodery firmy Hunter do stosowania na dużych odległościach ze sterownikami ACC i ACC2, z dużą liczbą sekcji, obejmują dwukierunkową komunikację i zintegrowaną ochronę przeciwprzebiegową.

KLUCZOWE KORZYŚCI

- Dekodery ICD są kompatybilne ze sterownikami dekodera ACC2 i starszymi sterownikami dekodera ACC-99D
- Wersje 1-, 2-, 4- i 6-sekcyjne zapewniają maksymalną elastyczność
- Dekodery czujników umożliwiają monitorowanie przepływu i czujnika typu Klik za pomocą ścieżek dwuprzewodowych
- Dekodery z możliwością programowania bezpośrednio akceptują numery sekcji i nie wymagają wprowadzania numerów seryjnych do panelu sterowania
 - Dekodery można zaprogramować przed instalacją z poziomu interfejsu sterownika
 - Użycie programatora ICD-HP pozwala na bezprzewodowe programowanie dekodera lub ponowne programowanie po instalacji z użyciem przewodu dwużyłowego
- Zintegrowana ochrona przeciwprzebiegowa eliminuje potrzebę stosowania dodatkowych zabezpieczeń przeciwprzebiegowych
- Oznaczone kolorami połączenia kablowe upraszczają instalację
- W zestawie wodoodporne złącze przewodowe DRBY klasy przemysłowej z dwużyłowymi przewodami spletanymi

DANE UŻYTKOWE

- Maksymalna zalecana odległość między dekoderelem a elektrozaworem: 45 m
- Maksymalna długość ścieżki dwuprzewodowej do dekodera:
 - ścieżka przewodowa 2 mm²: 3 km
 - ścieżka przewodowa 3,3 mm²: 4,5 km
- Certyfikaty: UL, cUL, FCC, CE, UKCA, RCM
- Klasyfikacja dekodera: stopień ochrony IP68 (zanurzalny)
- Okres gwarancji: 5 lat

OPCJE INSTALOWANE PRZEZ UŻYTKOWNIKA

- Ręczny programator bezprzewodowy ICD-HP; **patrz strona 141**
- DECSTAKE10 - uniwersalny zestaw palików do dekodera, 10 sztuk; **patrz strona 144**



ICD-100, 200, ICD-SEN

Wysokość: 92 mm
Szerokość: 38 mm
Głębokość: 12,7 mm

ICD-400, 600

Wysokość: 92 mm
Szerokość: 46 mm
Głębokość: 38 mm

MODELE DEKODERÓW

Model	Opis
ICD-100	Dekoder 1-sekcyjny z tłumieniem przepięć i przewodem uziomowym
ICD-200	Dekoder 2-sekcyjny z tłumieniem przepięć i przewodem uziomowym
ICD-400	Dekoder 4-sekcyjny z tłumieniem przepięć i przewodem uziomowym
ICD-600	Dekoder 6-sekcyjny z tłumieniem przepięć i przewodem uziomowym
ICD-SEN	Dekoder z czujnikiem 2-wejściowym z tłumieniem przepięć i przewodem uziomowym

PRZEWODNIK PO MODELACH PRZEWODOWYCH ID

Kabel Dekodera 2 mm ²		Przewód 3,3 mm ² , Wysokowydajny Kabel Dekodera	
ID1GRY	Szara osłona	ID2GRY	Szara osłona
ID1PUR	Fioletowa osłona	ID2PUR	Fioletowa osłona
ID1YLW	Żółta osłona	ID2YLW	Żółta osłona
ID1ORG	Pomarańczowa osłona	ID2ORG	Pomarańczowa osłona
ID1BLU	Niebieska osłona	ID2BLU	Niebieska osłona
ID1TAN	Beżowa osłona	ID2TAN	Beżowa osłona

MAKSYMALNE ODCINKI PRZEWODÓW ID WIRE

Przewód ID 1	Przewód ID 2
1500 m ze starszymi systemami DUAL™	2300 m ze starszymi systemami DUAL
3 km z systemami ICD	4,5 km z systemami ICD

Kompatybilny z:



Wodoodporny
Zestaw Połączeń
Strona 145

PROGRAMATOR ICD-HP

Zyskaj bezprzewodowe, ręczne programowanie i możliwości diagnostyczne dla dekodery ICD i DUAL™ firmy Hunter.

KLUCZOWE KORZYŚCI

- Umożliwia programowanie i przeprogramowanie nowych i zainstalowanych sekcji*
 - Upraszcza konfigurację i diagnostykę dekodery czujnika
 - Funkcje testowania czujników Klik i Flow, plus wbudowany multimetr
 - Komunikacja z dekodery przez plastikową obudowę: wykorzystanie bezprzewodowej indukcji elektromagnetycznej eliminuje koszty złączy wodoodpornych
 - Kompatybilny z dekodery ICD firmy Hunter i starszymi dekodery DUAL, a także z modułami dwukierunkowymi Pilot™
 - Zasilanie przez gniazdo USB, do użytku w warsztacie lub w biurze; zasilanie bateryjne (4 baterie AA) do użytku w terenie
 - Wszystkie przewody i kable testowe wraz z programatorem znajdują się w trwałej, wyłożonej pianką skrzynce transportowej
 - Uruchamia sekcje dekodera i umożliwia przeglądanie stanu elektrozaworów, prądu w mA i innych elementów
 - Wodoodporna obudowa
 - Wyświetlacz z regulowanym podświetleniem
 - 6 języków do wyboru
- * **Uwaga:** programator ICD-HP nie jest kompatybilny z dekodery EZ-1

SPECYFIKACJA ELEKTRYCZNA

- Wejście zasilania: 4 baterie AA lub standardowe złącze USB (dołączone do zestawu)
- Komunikacja: indukcyjna, bezprzewodowa, zakres 25 mm
- Wyposażone w bezpieczniki przewody testowe dla niezasilanych funkcji dekodera

CERTYFIKATY

- UL, cUL, FCC, CE, UKCA, RCM

ICD-HP	
Model	Opis
ICD-HP	Bezprzewodowy, podręczny programator dekodera, zawiera wszystkie przewody testowe i zasilające, nakładkę do programowania oraz wytrzymały futerał do transportu



ICD-HP

Wysokość: 21 cm
Szerokość: 9 cm
Głębokość: 5 cm

Futerał do przenoszenia programatora zawiera dodatkowo wszystkie kable i przewody pomiarowe, kabel zasilający USB oraz 4 baterie typu AA do pracy w terenie.

ICD-HP



SYSTEM DEKODERÓW EZ

Wykorzystaj dwuprzewodową technologię do zarządzania większą liczbą projektów, niż było to możliwe do tej pory, dzięki rewolucyjnym, niedrogim i bezproblemowym dekodery EZ przeznaczonym do sterowników Pro-C™, ICC2 i HCC.

KLUCZOWE KORZYŚCI

- Liczba sekcji:
 - Pro-C/HPC: do 28 sekcji oraz zawór główny
 - ICC2/HCC: do 54 sekcji oraz zawór główny
- Nie wymaga specjalnych przewodów ani złączy
- Brak potrzeby uziemiania i montowania ograniczników przepięć
- Programowalne dekodery bez potrzeby wprowadzania numerów seryjnych
- Pompa/zawór główny można aktywować ścieżką dwuprzewodową w przypadku odległych instalacji
- Dekodery EZ-1 mają wbudowaną kontrolkę stanu umożliwiającą diagnostykę

DANE UŻYTKOWE

- Moc wyjściowa przy użyciu przewodu dwużyłowego: 24 V AC, 50/60 Hz
- Dwużyłowe przewody do instalacji w terenie:
 - EZ-DM: 2
 - PC-DM: 1
- Długość przewodu do 1 km (patrz informacje w poniższej tabeli okablowania)
- Każdy dekodery EZ-1 umożliwia aktywację dwóch standardowych elektrozworów 24 VAC
- Możliwość jednoczesnej obsługi dwóch dowolnych dekodery w celu zapewnienia wydajniejszego nawadniania (tylko ICC2 i HCC)
- Certyfikaty: UL, cUL, FCC, CE, UKCA, RCM, ISED
- Dekodery EZ-1 mają stopień ochrony IP68
- Okres gwarancyjny: 3 lata

OPCJE INSTALOWANE PRZEZ UŻYTKOWNIKA

- Oprogramowanie Centralus™ ze sterownikami Pro-C i ICC2
- Oprogramowanie Hydrawise™ ze sterownikami HPC i HCC
- Narzędzie diagnostyczne EZ-DT do bezprzewodowej diagnostyki dekodery EZ-1
- DECSTAKE10 – uniwersalny zestaw palików do dekodera, 10 sztuk; **patrz strona 144**
- Kompatybilny z wodoodpornym złączem przewodowym; **patrz strona 145**



1-Sekcyjny Dekoder

Wysokość: 73 mm
Szerokość: 42 mm
Głębokość: 16 mm



Moduł Wyjściowy Dekodera: EZ-DM

Wysokość: 115 mm
Szerokość: 64 mm
Głębokość: 42 mm



Moduł Wyjściowy Dekodera: PC-DM

Wysokość: 76 mm
Szerokość: 76 mm
Głębokość: 32 mm

Kompatybilny z:



Sterownik HC
Strona 121



Sterownik ICC2
Strona 128



Sterownik Pro-C
Strona 130

TABELA OKABLOWANIA

Norma międzynarodowa – średnica	Odległość, pojedynczy elektrozwór	Odległość, 2 elektrozworów na jedno wyjście
0,5 mm ²	167 m	83 m
0,8 mm ²	267 m	133 m
1 mm ²	333 m	167 m
1,5 mm ²	500 m	250 m
2,5 mm ²	833 m	417 m
4 mm ²	1333 m	667 m

Uwaga

Odległości podane w tabeli okablowania są obliczane przy częstotliwości napięcia 50 Hz, temperaturze 50°C i współczynniku bezpieczeństwa 10%.

MODELE DEKODERÓW

Model	Opis
EZ-DM	Moduł wyjściowy dekodera do sterowników ICC2 i HCC
PC-DM	Moduł wyjściowy dekodera do sterowników Pro-C i HPC
EZ-1	1-sekcyjny dekodery z kontrolką stanu LED
EZ-DT	Narzędzie diagnostyczne EZ-DT

EZ-DT

Usprawnij proces konserwacji systemów wykorzystujących dekodery EZ dzięki temu przenośnemu, bezprzewodowemu narzędziu diagnostycznemu do dekoderek EZ.

KLUCZOWE KORZYŚCI

- Bezprzewodowe, ręczne narzędzie diagnostyczne do dekoderek EZ-1
- Wykrywa usterki i umożliwia diagnostykę układu elektrycznego w terenie, bez konieczności odinstalowywania dekoderek
- Szybki odczyt stanu dekodera, adresu sekcji, poboru prądu i napięcia na przewodach dwużyłowych w celu uproszczenia konserwacji
- Umożliwia programowanie adresu sekcji dekodera za pośrednictwem połączenia przewodowego, co pozwala przyspieszyć instalację i zaoszczędzić czas
- Umożliwia aktualizację oprogramowania systemowego sterownika lub modułu dekodera za pośrednictwem przewodu taśmowego, aby zapewnić elastyczność podczas aktualizacji systemów
- Komunikacja w wybranym języku za pomocą wielojęzycznego interfejsu użytkownika
- Niezawodna i wydajna praca w terenie dzięki zasilaniu 4 bateriami typu AAA

DANE UŻYTKOWE

- Zasilanie: 4 baterie AAA (w zestawie)
- Komunikacja: indukcyjna bezprzewodowa, zakres 25 mm od dekodera do narzędzia diagnostycznego EZ-DT
- Kolorowy, podświetlany wyświetlacz TFT o przekątnej 46 mm

OPCJE INSTALOWANE PRZEZ UŻYTKOWNIKA

- Oprogramowanie Centralus™ ze sterownikami Pro-C i ICC2
- Oprogramowanie Hydrawise™ ze sterownikami HCC i HPC
- DECSTAKE10 – uniwersalny zestaw palików do dekodera, 10 sztuk; **patrz strona 144**

MODELE DEKODERÓW

Model	Opis
EZ-DM	Moduł wyjściowy dekodera do sterowników ICC2 i HCC
PC-DM	Moduł wyjściowy dekodera do sterowników Pro-C i HPC
EZ-1	1-sekcyjny dekodery z kontrolką stanu LED
EZ-DT	Narzędzie diagnostyczne EZ-DT



Narzędzie Diagnostyczne EZ-DT

Wysokość: 197 mm
Szerokość: 70 mm
Głębokość: 22 mm

NARZĘDZIE DIAGNOSTYCZNE EZ-DT



Kompatybilny z:



Sterownik HC
Strona 121



Sterownik ICC2
Strona 128

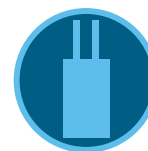

System
Dekoderów EZ
Strona 142

UNIWERSALNY PALIK DO DEKODERA

Dzięki uniwersalnemu palikowi do dekodera istnieje możliwość umieszczenia dekodera nad powierzchnią gruntu, co ułatwia dostęp do instalacji dwuprzewodowych podczas rutynowych prac konserwacyjnych.

KLUCZOWE KORZYŚCI

- Dekoder umieszczony jest nad powierzchnią gruntu, dzięki czemu wykonawcy nie muszą wyciągać urządzenia z błota
- Utrzymuje dekodery firmy Hunter w pozycji umożliwiającej wygodny dostęp i bezprzewodowe programowanie bez zdejmowania dekoderek
- Zestaw jest kompatybilny ze wszystkimi dekodkami firmy Hunter i większością dekoderek innych marek, dzięki czemu wykonawcy muszą zaopatrzyć się wyłącznie w jeden system
- Wygodne opaski zaciskowe zabezpieczają palik podczas montażu
- Solidna konstrukcja zapewnia, że palik nie łamie się ani nie wygina podczas wbijania go młotkiem w ziemię
- Zestawy zostały wykonane głównie z materiałów pochodzących z recyklingu i są dostarczane w zoptymalizowanym opakowaniu, aby zapobiegać powstawaniu odpadów i minimalizować ślad węglowy

DANE UŻYTKOWE

- Pasuje do wszystkich dekoderek Hunter i większości dekoderek innych marek
- Opaski zaciskowe dołączone do zestawu
- Zestawy zostały wykonane z materiałów pochodzących z recyklingu

UNIWERSALNY PALIK DO DEKODERA

Model	Opis
DECSTAKE10	Uniwersalny palik do dekodera (10 sztuk w kartonie), opaski zaciskowe dołączone do zestawu

Uniwersalny Palik do Dekodera

Wysokość: 27,5 cm



UNIWERSALNY PALIK DO DEKODERA

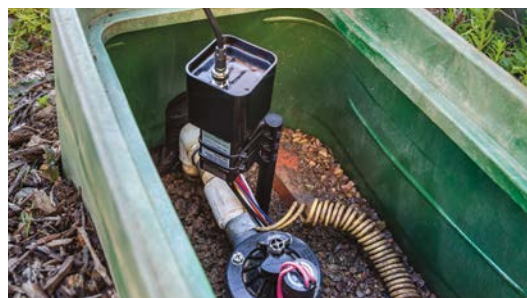

ZESTAWY POSZERZAJĄCE ZASIĘG ANTENY

Użyj tych elastycznych zestawów poszerzających zasięg anteny, gdy budynki, teren lub inne przeszkody uniemożliwiają stabilną komunikację bezprzewodową.

KLUCZOWE KORZYŚCI

- Uniwersalny zestaw poszerzający zasięg anteny do komunikacji Wi-Fi i komórkowej (ANT-EXT-KIT)
 - Wi-Fi: sterownik HCC, A2C-WIFI
 - Komórkowa: A2C-CELL-E, A2C-LTEM
- W przypadku pilotów ROAM XL przedłuż antenę odbiornika do 7,6 m za pomocą wygodnego przedłużacza (ROAMXL-EXT)
- Usprawnij instalację postumentu z tworzywa sztucznego dzięki elastycznej opcji montażu pokrywy cokołu (PED-LID-ANT-BRKT)



Zestaw Poszerzający Zasięg Anteny (ANT-EXT-KIT)

OPCJE POSZERZAJĄCE ZASIĘG ANTENY

Model	Opis
ANT-EXT-KIT	Osprzęt do uniwersalnego zestawu poszerzającego zasięg anteny do komunikacji Wi-Fi i komórkowej (kabel 2,7 m i elementy montażowe)
ROAMXL-EXT	Zestaw poszerzający zasięg anteny ROAM XL (kabel 7,6 m i elementy montażowe)
PED-LID-ANT-BRKT	Uchwyt do montażu anteny na postumencie z tworzywa sztucznego

WODOSZCZELNE ZŁĄCZE PRZEWODÓW

Użyj tego zatwierzonego wodoodpornego złącza do dekodera EZ-1 i wszystkich połączeń przewodowych elektromagnesów i czujników powyżej poziomu gruntu.

KLUCZOWE KORZYŚCI

- Uszczelniacz w 100% na bazie silikonu chroni przed wilgocią i korozją
- Zaprojektowany jako połączenie jednorazowego użytku
- Na liście UL (UL486G) dla 600 V do użytku w miejscach wilgotnych/mokrych lub w zastosowaniach powyżej gruntu
- Łatwe w stosowaniu, wstępnie skręcane złączki przewodowe
- Eliminuje potrzebę stosowania osłon termokurczliwych lub taśmy izolacyjnej
- Nieprzeznaczone do użytku w zastosowaniach z ciągłym zanurzeniem. Zastosuj złącze przewodowe DBRY-6
- Certyfikat: UL, cUL, FCC, CE, UKCA, RCM, RoHS, ISED

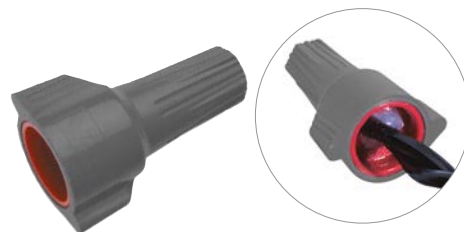

Wodoszczelne Złącze Przewodów

Wysokość: 3,5 cm

Minimalna grubość przewodu nr 3: 0,8 mm²

Maksymalna grubość przewodu nr 2: 6 mm² nr 1: 3 mm²

ZŁĄCZE PRZEWODOWE	
Model	Opis
WC100	W pojemniku 100 złączy

ZŁĄCZE PRZEWODOWE WC100



WODOODPORNY ZESTAW POŁĄCZEŃ

Użyj tego zatwierzonego zestawu połączeniowego do wszystkich prowadzonych w gruncie połączeń okablowania dwuprzewodowego dekodera ICD i starszego dekodera DUAL™, a także dwukierunkowych modułów Pilot™.

KLUCZOWE KORZYŚCI

- Na liście UL (UL486G) dla 600 V do użytku w miejscach wilgotnych/mokrych lub w zastosowaniach do bezpośredniego zakopania
- Wodoodporny, odporny na korozję, promieniowanie UV i uderzenia
- Zatrzaskowa pokrywa zapewnia odciążenie i trzyprzewodowe wyjścia
- Wstępnie wypełnione silikonem, który nigdy nie twardnieje
- Dwuelementowy system składa się z czerwono-żółtego złącza przewodowego i rurki wypełnionej silikonem
- Kompatybilny z połączeniami dekodera EZ-1 (nie jest to wymagane)
- Certyfikat: UL, cUL, FCC, CE, UKCA, RCM, RoHS, ISED



Wodoodporny Zestaw Połączeń

Wysokość: 9,5 cm

Minimalna grubość przewodu nr 2-7: 0,8 mm²

Minimalna grubość przewodu nr 2-3: 6 mm²

ZESTAW POŁĄCZEŃ DBRY-6	
Model	Opis
DBRY100	Opakowanie zawiera 100 złączy (pudełko zawiera 100 tulei luzem + 100 gniazd w opakowaniu)
DBRY2X25	25 dwupaków (2 tuby wraz z 2 gniazdami w plastikowej torbie, 25 sztuk)

WODOODPORNY ZESTAW POŁĄCZEŃ DBRY-6



PILOT ROAM

Umożliwia wygodne zarządzanie sterownikiem na odległość za pomocą tego ręcznego bezprzewodowego pilota.

KLUCZOWE KORZYŚCI

- Kompatybilny ze sterownikami X-Core™, X2™, Pro-C™, HPC, ICC2, HCC, ACC2 i starszymi ACC i I-Core™ firmy Hunter, umożliwia zdalną obsługę w projektach o dowolnej powierzchni
- Ręcznie uruchamiaj poszczególne sekcje lub programy w celu szybkiej konserwacji i rozwiązywania problemów
- Dostępne jest 128 programowalnych adresów, co zapobiega komunikacji krzyżowej między wieloma pilotami w bliskiej odległości od siebie
- Czas działania, który można zaprogramować: od 1 do 90 minut, nie wpływa na wcześniej ustawiony program
- Ręczna obsługa nawet 240 sekcji zapewnia elastyczność w przypadku większych projektów

DANE UŻYTKOWE

- Zasięg: 300 m od nadajnika do odbiornika
- Zasilanie nadajnika: 4 baterie AAA (dołączone do zestawu)
- Źródło zasilania odbiornika: 24 V AC; 0,010 A
- Częstotliwość robocza systemu: 433 MHz
- Instalacja wiązki przewodów SmartPort™: maks. 15 m od sterownika
- Certyfikaty FCC, CE i UKCA do użytku w Stanach Zjednoczonych i w innych krajach
- Okres gwarancyjny: 2 lata



ROAM XL - Nadajnik i Odbiornik

Wysokość: 18 cm
Szerokość: 6 cm
Głębokość: 3 cm



Wiązka Przewodów SmartPort

Układy zdalnego sterowania Hunter wymagają zamontowania wiązki przewodów SmartPort. Jest to złącze podłączane przewodowo do zacisków w sterowniku, umożliwiające szybkie połączenie z dowolnym odbiornikiem Hunter.



Wspornik do Montażu Ściennego dla Wiązki Przewodów SmartPort

Nr kat. 258200

ROAM	
Model	Opis
ROAM-KIT	Nadajnik, odbiornik, zespół przewodów SmartPort oraz 4 baterie typu AAA dołączone do zestawu
ROAM-R	Odbiornik
ROAM-TR	Nadajnik i 4 baterie AAA dołączone do zestawu

OPCJE INSTALOWANE PRZEZ UŻYTKOWNIKA	
Model	Opis
ROAM-WH	Zespół wiązki SmartPort (długość: 1,8 m)
ROAM-SCWH	Ekranowana wiązka przewodów SmartPort (długość: 7,6 m)
258200	Wspornik do montażu ściennego dla wiązki przewodów SmartPort

PILOT ROAM XL

Dzięki temu pilotowi o dalekim zasięgu rozbudujesz system o profesjonalne, zdalne sterowanie niezależnie od wielkości projektu.

KLUCZOWE KORZYŚCI

- Kompatybilny ze sterownikami X-Core™, X2™, Pro-C™, HPC, ICC2, HCC, ACC2 i starszymi ACC i I-Core™ firmy Hunter, umożliwia zdalną obsługę w projektach o dowolnej powierzchni
- Ręcznie uruchamiaj poszczególne sekcje lub programy w celu szybkiej konserwacji i rozwiązywania problemów
- Dostępne jest 128 programowalnych adresów, co zapobiega komunikacji krzyżowej między wieloma pilotami w bliskiej odległości od siebie
- Czas działania, który można zaprogramować: od 1 do 90 minut, nie zastępuje zwykłego programowania automatycznego
- Ręczna obsługa nawet 240 sekcji zapewnia elastyczność w przypadku większych projektów
- Wytrzymały i wodoodporny nadajnik jest wyposażony w duży wyświetlacz LCD z prostą obsługą za pomocą przycisków i wskaźnikiem naładowania baterii

DANE UŻYTKOWE

- Zasięg: 3 km (w otwartej przestrzeni) od nadajnika do odbiornika
- Zasilanie nadajnika: 4 baterie AAA (dołączone do zestawu)
- Źródło zasilania odbiornika: 24 V AC; 0,010 A
- Częstotliwość robocza systemu: 27 MHz
- Instalacja wiązki przewodów SmartPort™: maks. 15 m od sterownika
- Zatwierdzony przez FCC (nieдоступne w UE i niektórych innych krajach, sprawdź lokalne przepisy)
- Okres gwarancyjny: 3 lata

ROAM XL	
Model	Opis
ROAMXL-KIT	Nadajnik, odbiornik, zespół przewodów SmartPort, 4 baterie AAA dołączone do zestawu i plastikowa skrzynka transportowa
ROAMXL-R	Odbiornik (wiązka przewodów SmartPort dołączona do zestawu)
ROAMXL-TR	Nadajnik i 4 baterie AAA dołączone do zestawu

OPCJE INSTALOWANE PRZEZ UŻYTKOWNIKA	
Model	Opis
258200	Wspornik do montażu ściennego dla wiązki przewodów SmartPort
ROAM-WH	Zespół wiązki SmartPort (długość: 1,8 m)
ROAM-SCWH	Ekranowana wiązka przewodów SmartPort (długość: 7,6 m)
ROAMXL-EXT	Zestaw poszerzający zasięg anteny ROAM XL (w zestawie kabel 7,6 m i elementy montażowe)



ROAM XL - Nadajnik i Odbiornik

(bez anteny)
Wysokość: 16 cm
Szerokość: 8 cm
Głębokość: 3 cm



Wiązka Przewodów SmartPort

Układy zdalnego sterowania Hunter wymagają zamontowania wiązki przewodów SmartPort. Jest to złącze podłączane przewodowo do zacisków w sterowniku, umożliwiające szybkie połączenie z dowolnym odbiornikiem Hunter.



Wspornik do Montażu Ściennego dla Wiązki Przewodów SmartPort

Nr kat. 258200

PSR

Ta niezawodna i ekonomiczna grupa przełączników uruchamiania pompy jest idealna do systemów wymagających jej użycia.

KLUCZOWE KORZYŚCI

- Grupa przełączników uruchamiania pompy spełnia różne wymagania dotyczące napięcia i mocy
- Cienkie przewody 24 V AC sprawiają, że podłączenie do sterownika jest szybkie i łatwe
- Nadaje się do konwencjonalnego okablowania lub aktywacji dekodera dwuprzewodowego

DANE UŻYTKOWE

- Zalecana instalacja: minimum 4,5 m od sterownika nawadniania; patrz tabela maksymalnych odległości na **stronie 221**
- Certyfikaty: IP44 (na zewnątrz), UL, cUL, FCC, CE, RCM, ISED
- Okres gwarancyjny: 2 lata



Przełącznik Rozruchowy Pompy

Wysokość: 17 cm
Szerokość: 19 cm
Głębokość: 12 cm

PRZEKAŹNIK ROZRUCHOWY POMPY

Model	Opis
PSR-22	Dwubiegunowy/jednofazowy przełącznik uruchamiający pompę do pomp 120 V AC o mocy do 1,5 kW lub do pomp 230 V AC o mocy do 2,2 kW
PSR-52	Dwubiegunowy/jednofazowy przełącznik uruchamiający pompę do pomp 120 V AC o mocy do 2,2 kW lub do pomp 230 V AC o mocy do 5,6 kW
PSR-53	Trzybiegunowy/jednostanowy przełącznik rozruchowy do pomp 120 VAC do 2,2 kW, pomp 230 VAC do 5,6 kW lub pomp 230 VAC do 7,5 kW (3-fazowy)

SPECYFIKACJA ELEKTRYCZNA PRZEKAŹNIKA ROZRUCHOWEGO POMPY

Model	Jednofazowy		3-Fazowy**	Maks. Pełne Obciążenie AMPERAŻ	Maks. Prąd Oporowy AMPERAŻ	Moc Cewki							
	kW PRZY 120 VAC	kW PRZY 230 VAC				PRĄD ROZRUCHOWY		PRĄD PODTRZYMANIA					
						50 Hz	60 Hz	50 Hz	60 Hz				
PSR-22	1,5*	2,2*	Nie dotyczy	30	40	33	30	1,38	1,25	8	6,5	0,33	0,27
PSR-52	2,2	5,6	Nie dotyczy	40	50	65	60	2,71	2,50	7,5	5	0,31	0,21
PSR-53	2,2	5,6	7,5	40	50	65	60	2,71	2,50	7,5	5	0,31	0,21

Uwaga: * Moc przybliżona

** 3-fazowe zasilanie 230 V AC nie jest powszechnie dostępne na niektórych rynkach międzynarodowych.

Należy sprawdzić lokalne przepisy elektryczne pod kątem zgodności.

PSR-B

W przypadku uruchamiania pompy znacznie oddalonej od źródła wody, która wymaga większej mocy, należy wybrać PSR-B.

KLUCZOWE KORZYŚCI

- Zapewnia rozwiązanie dla przełącznika rozruchu pompy, który nie mają wystarczającej mocy do jej aktywowania
- Wyposażony w przełącznik statyczny oraz lokalny transformator 24 V AC do łatwej aktywacji PSR

DANE UŻYTKOWE

- Wejściowy pobór mocy po stronie pierwotnej: 120/230 V AC
- Wyjściowy pobór mocy po stronie wtórnej: 24 V AC; 1,6 A
- Dane przełącznika: dwubiegunowy, dwuprzewodowy statyczny (10 A)
- Certyfikaty: IP54 (na zewnątrz), UL, cUL, FCC, CE, RCM, ISED
- Okres gwarancyjny: 2 lata

WZMACNIACZ PRZEKAŹNIKA ROZRUCHOWEGO POMPY

Model	Opis
PSR-B	Wzmacniacz przełącznika rozruchowego pompy do zwiększenia mocy wyjściowej sterownika



Wzmacniacz Przełącznika Rozruchowego Pompy PSR-B

Wysokość: 22 cm
Szerokość: 18 cm
Głębokość: 9,5 cm

POŁĄCZ NA SWÓJ SPOSÓB

Wybierz z szerokiej gamy akcesoriów Wi-Fi, LAN (Ethernet) i połączeń komórkowych, aby umożliwić zdalne zarządzanie nawadnianiem z poziomu samodzielnych sterowników w dowolnym miejscu i czasie.

OPROGRAMOWANIE HYDRAWISE™

STEROWNIK X2 Z Zainstalowanym Modułem WAND



WAND

Wyposażenie dodatkowe: Wi-Fi do sterowników X2, zarządzane poprzez oprogramowanie Hydrawise

Strona 118

OPROGRAMOWANIE CENTRALUS™

STEROWNIK PRO-C Z Zainstalowanym Modułem PC-WIFI



PC-WIFI

Wyposażenie dodatkowe: Wi-Fi do sterowników Pro-C, zarządzane poprzez oprogramowanie Centralus

Strona 124

OPROGRAMOWANIE CENTRALUS

STEROWNIK ICC2 Z Zainstalowanym Modułem LANKIT

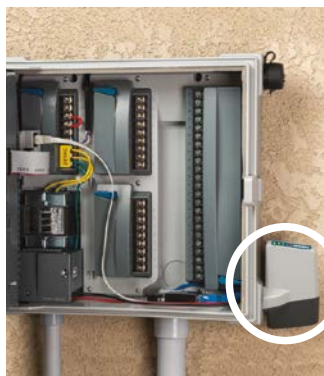

WIFIKIT

Wyposażenie dodatkowe: Wi-Fi do sterowników ICC2, zarządzane poprzez oprogramowanie Centralus

Strona 124



LANKIT

Wyposażenie dodatkowe: Ethernet do sterowników ICC2, zarządzane poprzez oprogramowanie Centralus

Strona 124



CELLKIT

Wyposażenie dodatkowe: łączność poprzez sieć komórkową dla sterowników ICC2, zarządzane poprzez oprogramowanie Centralus

Strona 124

OPROGRAMOWANIE CENTRALUS

STEROWNIK ACC2 Z Zainstalowanym Modułem A2C-LTEM



A2C-WiFi

Wyposażenie dodatkowe: Wi-Fi do sterowników ACC2, zarządzane poprzez oprogramowanie Centralus

Strona 127



A2C-LAN

Wyposażenie dodatkowe: Ethernet do sterowników ACC2, zarządzane poprzez oprogramowanie Centralus

Strona 127



A2C-LTEM

Wyposażenie dodatkowe: łączność poprzez sieć komórkową dla sterowników ACC2, zarządzane poprzez oprogramowanie Centralus

Strona 127



CZUJNIKI



TABELA ZGODNOŚCI CZUJNIKÓW I STEROWNIKÓW

STEROWNIKI AC	WEJŚCIA CZUJNIKÓW	DESZCZ	INTELIĞENTNA KOREKTA NAWADNIANIA	PRZEPŁYW*	ODCIĘCIE PRZY WYSOKIM PRZEPŁYWIE
ECO-LOGIC strona 110	1	Mini-Clik Rain-Clik	Nie Dotyczy	Nie Dotyczy	Flow-Clik
X-CORE™ strona 111	1	Mini-Clik Rain-Clik	SolarSync	Nie Dotyczy	Flow-Clik
HC strona 116	2	Mini-Clik Rain-Clik	Oprogramowanie Hydrawise™	Przeptywomierz HC	Przeptywomierz HC
X2™ strona 117	1	Mini-Clik Rain-Clik	Oprogramowanie Hydrawise	Nie dotyczy	Flow-Clik
PRO-HC strona 119	2	Mini-Clik Rain-Clik	Oprogramowanie Hydrawise	Przeptywomierz HC	Przeptywomierz HC
HPC strona 120	2	Mini-Clik Rain-Clik	Oprogramowanie Hydrawise	Przeptywomierz HC	Przeptywomierz HC
HCC strona 121	2	Mini-Clik Rain-Clik	Oprogramowanie Hydrawise	Przeptywomierz HC	Przeptywomierz HC
ACC2 strona 126	1 Solar Sync, 3 Typu Clik, 6 Typu Flow	Mini-Clik Rain-Clik	Solar Sync, Oprogramowanie Centralus™	HFS, WFS, Przeptywomierz HC, Inne (współczynnik K lub impuls skalowany)	Wbudowane monitorowanie Przepływu i Zarządzanie w Czasie rzeczywistym
ICC2 strona 128	2	Mini-Clik Rain-Clik	Solar Sync, Oprogramowanie Centralus	HFS, WFS, Przeptywomierz HC, Inne (K-Factor lub Scaled Pulse)	Flow-Clik
PRO-C™ strona 130	2	Mini-Clik Rain-Clik	Solar Sync, Oprogramowanie Centralus	HFS, WFS, Przeptywomierz HC, Inne (K-Factor lub Scaled Pulse)	Flow-Clik
STEROWNIKI ZASILANE BATERYJNIE					
NODE strona 135	1	Mini-Clik Rain-Clik	Nie Dotyczy	Nie Dotyczy	Nie Dotyczy
NODE-BT strona 136	2	Mini-Clik Rain-Clik	Nie Dotyczy	Nie Dotyczy	Nie Dotyczy
XC HYBRID strona 137	1	Mini-Clik Rain-Clik	Nie Dotyczy	Nie Dotyczy	Nie Dotyczy

*Moduł komunikacyjny Centralus wymagany dla wejścia czujnika przepływu ze sterownikami Pro-C i ICC2

WILGOTNOŚĆ GLEBY	MRÓZ	WIATR
Soil-Clik	Freeze-Clik, WR-CLIK	Wind-Clik, MWS
Soil-Clik	Freeze-Clik, WR-CLIK	Wind-Clik, MWS
Soil-Clik	Freeze-Clik,bWR-Clik, Oprogramowanie Hydrawise	Wind-Clik, MWS, Oprogramowanie Hydrawise
Soil-Clik	Freeze-Clik, WR-Clik, Oprogramowanie Hydrawise	Wind-Clik, MWS, Oprogramowanie Hydrawise
Soil-Clik	Freeze-Clik, WR-Clik, Oprogramowanie Hydrawise	Wind-Clik, MWS, Oprogramowanie Hydrawise
Soil-Clik	Freeze-Clik, WR-Clik, Oprogramowanie Hydrawise	Wind-Clik, MWS, Oprogramowanie Hydrawise
Soil-Clik	Freeze-Clik, WR-Clik, Oprogramowanie Centralus	Wind-Clik, MWS
Soil-Clik	Freeze-Clik, WR-Clik, Oprogramowanie Centralus	Wind-Clik, MWS
Soil-Clik	Freeze-Clik, WR-Clik, Oprogramowanie Centralus	Wind-Clik, MWS
Nie Dotyczy	Freeze-Clik	Nie Dotyczy
SC-Probe	Freeze-Clik	Nie Dotyczy
Nie Dotyczy	Freeze-Clik	Nie Dotyczy



Czujnik Rain-Clik™



Czujnik Mini-Clik™



Czujnik Soil-Clik™



Czujnik Freeze-Clik™



Czujnik Wind-Clik™



Mini Stacja Pogody



Czujnik Solar-Sync™



Czujnik Flow-Sync™



Czujnik
Przeptywomierza HC

*Dostępne w wersji
bezprowodowej!*



Bezprzewodowy
Czujnik Przeptywu



Czujnik Flow-Clik™

CZUJNIKI

RAIN-CLIK™

Aby zapobiec marnowaniu wody, wbudowana technologia Quick Response™ natychmiast wyłącza nawadnianie, gdy tylko wystąpią opady deszczu.

KLUCZOWE KORZYŚCI

- Technologia Quick Response natychmiast wyłącza nawadnianie w przypadku wystąpienia opadów deszczu
- Model z czujnikiem zamarzania zatrzymuje działanie systemu przy temperaturze 3°C
- Zestaw czujników bezprzewodowych upraszcza instalację
- Konstrukcja niewymagająca obsługi, ze zintegrowaną baterią w przypadku modeli bezprzewodowych
- Regulowane pierścienie odpowietrzające umożliwiają ustawienie krótszego lub dłuższego czasu resetowania
- Do modeli bezprzewodowych dołączono uchwyt do montażu na rynnie oraz uchwyt ścienny
- Zgodny z większością normalnie otwartych i normalnie zamkniętych sterowników nawadniania.

DANE UŻYTKOWE

- Technologia Quick Response:
 - Czas potrzebny do wyłączenia systemu nawadniania: około 2-5 minut przy funkcji Quick Response
 - Czas potrzebny do zresetowania funkcji Quick Response: ok. 4 godz. przy słonecznej pogodzie
 - Czas potrzeby do zresetowania przy pełnym zamoczeniu czujnika: około 3 dni przy słonecznej pogodzie
- Obciążalność styku we wszystkich modelach: 24 VAC, 3 A
- Do modeli przewodowych dołączono przewód o długości 7 m i przekroju 0,5 mm² w osłonie, z certyfikatem UL
- Częstotliwość robocza modelu bezprzewodowego: 433 MHz
- Model bezprzewodowy może pracować w odległości do 240 metrów między czujnikiem a odbiornikiem
- Z jednego czujnika bezprzewodowego można obsługiwać wiele odbiorników
- Certyfikaty: UL, cUL, FCC, CE, UKCA, RCM
- Okres gwarancji: 5 lat

OPCJE INSTALOWANE PRZEZ UŻYTKOWNIKA

- Opcjonalny uchwyt do montażu na rynnie dla modeli przewodowych (dołączony do modeli WR-CLIK)
- Odporna na działania wandalii osłona czujnika bezprzewodowego mocowana do powierzchni lub na słupach (czujnik należy zamawiać oddzielnie)
- Odporna na działania wandalii osłona odbiornika mocowana do postumentów (odbiornik należy zamawiać oddzielnie)

RAIN-CLIK	
Model	Opis
RAIN-CLIK	Przewodowy czujnik Rain-Click
RAIN-CLIK-NO	Przewodowy czujnik deszczu z przełącznikiem normalnie otwartym
RFC	Przewodowy czujnik Rain/Freeze-Click
WR-CLIK	Bezprzewodowy czujnik Rain/Freeze-Click z odbiornikiem oraz uchwyt do montażu na rynnie
WS-GUARD	Odporna na działania wandalii osłona czujnika bezprzewodowego mocowana do powierzchni lub na słupach
WR-GUARD	Odporna na działania wandalii osłona odbiornika mocowana do postumentów

Czujnik: **Deszczu, Mrozu**



Przewodowy Czujnik Rain-Click
(z ramieniem montażowym)
Wysokość: 6 cm
Długość: 18 cm
Szerokość: 2,5 cm



Uchwyt do Montażu Czujnika na Rynnie
Wysokość: 1,2 cm
Długość: 7,6 cm
Szerokość: 1,2 cm



Bezprzewodowy Czujnik Rain Click
(z ramieniem montażowym)
Wysokość: 7,6 cm
Długość: 20 cm
Szerokość: 2,5 cm



Odbiornik Bezprzewodowy
(z akcesoriami do montażu ściennego)
Wysokość: 8 cm
Długość: 10 cm
Szerokość: 3 cm



Osłona Czujnika Bezprzewodowego
(z akcesoriami montażowymi)
Wysokość: 7 cm
Długość: 9,5 cm
Szerokość: 3,2 cm



Osłona Odbiornika Bezprzewodowego
(z akcesoriami montażowymi)
Wysokość: 12,7 cm
Długość: 10,2 cm
Szerokość: 3,2 cm

Kompatybilny z:



Wodoszczelne Złącze Przewodów
Strona 145



Smart WaterMark
Sprawdzone i niezawodne narzędzie do oszczędzania wody

MINI-CLIK™

Czujnik: **Deszczu, Mrozu**

Ten czujnik przerywa zaplanowane nawadnianie, gdy wykryje zaprogramowaną ilość opadów, aby zapobiec marnowaniu wody.

KLUCZOWE KORZYŚCI

- Automatycznie wyłącza nawadnianie w przypadku wykrycia przez czujnik opadów deszczu o wartości od 3 do 19 mm
- Odporność na zabrudzenia zapewnia niezawodną pracę bez zbędnych przestoju
- Zestaw czujników bezprzewodowych upraszcza instalację*
- Technologia Quick Response™ zapewnia szybsze wyłączenie systemu w celu ochrony roślin*
- Wbudowany czujnik zamarzania zatrzymuje działanie systemu przy temperaturze 3°C, co ma na celu ochronę roślin i wyeliminowanie oblodzenia dróg i chodników*
- Konstrukcja niewymagająca obsługi, ze zintegrowaną baterią w przypadku modeli bezprzewodowych
- Zgodny z większością normalnie otwartych i normalnie zamkniętych sterowników nawadniania.

DANE UŻYTKOWE

- Technologia Quick Response* (gdy jest włączona):
 - Czas potrzebny do wyłączenia systemu nawadniania: około 2-5 minut
 - Czas potrzebny do zresetowania: około 4 godz. przy słonecznej pogodzie
 - Czas potrzeby do zresetowania przy pełnym zamoczeniu czujnika: około 3 dni przy słonecznej pogodzie
- Obciążalność styku we wszystkich modelach: 24 VAC, 3 A
- Do modeli przewodowych dołączono przewód o długości 7 m i przekroju 0,5 mm² w osłonie, z certyfikatem UL
- Częstotliwość robocza modelu bezprzewodowego: 433 MHz
- Model bezprzewodowy może pracować w odległości do 240 metrów między czujnikiem a odbiornikiem
- Z jednego czujnika bezprzewodowego można obsługiwać wiele odbiorników
- Certyfikaty: UL, cUL, FCC, CE, UKCA, RCM
- Okres gwarancji: 5 lat

OPCJE INSTALOWANE PRZEZ UŻYTKOWNIKA

- Opcjonalny uchwyt do montażu na rynnie dla modeli przewodowych (dołączony do modeli WM-CLIK)
- Odporna na działania wandalii osłona czujnika bezprzewodowego mocowana do powierzchni lub na słupach (czujnik należy zamawiać oddzielnie)
- Odporna na działania wandalii osłona odbiornika mocowana do postumentów (odbiornik należy zamawiać oddzielnie)

* Tylko bezprzewodowy czujnik Mini-Click

MINI-CLIK	
Model	Opis
MINI-CLIK	Czujnik Mini-Click
MINI-CLIK-NO	Czujnik Mini-Click z przekaźnikiem normalnie otwartym
MINI-CLIK-C	Czujnik Mini-Click, montaż na kanale kablowym
SG-MC	Czujnik Mini-Click w obudowie ze stali nierdzewnej
WM-CLIK	Bezprzewodowy czujnik Mini-Click, odbiornik oraz uchwyt do montażu na rynnie
WS-GUARD	Odporna na działania wandalii osłona czujnika bezprzewodowego mocowana do powierzchni lub na słupach
WR-GUARD	Odporna na działania wandalii osłona odbiornika mocowana do postumentów



Przewodowy Czujnik Mini-Click

(z ramieniem montażowym)
Wysokość: 5 cm
Długość: 15 cm
Szerokość: 2,5 cm



Przewodowy Czujnik Mini-Click

(z obudową ze stali nierdzewnej)
Wysokość: 13,9 cm
Długość: 7,6 cm
Szerokość: 10,1 cm



Bezprzewodowy Czujnik Mini-Click

(z ramieniem montażowym)
Wysokość: 7,6 cm
Długość: 20 cm
Szerokość: 2,5 cm



Odbiornik Bezprzewodowy

(z elementami do montażu ściennego)
Wysokość: 10 cm
Długość: 8 cm
Szerokość: 3 cm



Osłona Czujnika Bezprzewodowego

(z elementami montażowymi)
Wysokość: 7 cm
Długość: 9,5 cm
Szerokość: 3,2 cm



Osłona Odbiornika Bezprzewodowego

(z elementami montażowymi)
Wysokość: 12,7 cm
Długość: 10,2 cm
Szerokość: 3,2 cm

Kompatybilny z:



Wodoszczelne
Złącze Przewodów
Strona 145



Smart WaterMark
Sprawdzone i niezawodne narzędzie do oszczędzania wody (tylko WM-CLIK)

SOLAR SYNC™

Czujnik: **ET, Deszcz, Mróz**

Ten czujnik codziennie automatycznie dostosowuje czas pracy sterownika, uwzględniając lokalne warunki klimatyczne. Zmniejsza to zużycie wody i poprawia kondycję roślin.

KLUCZOWE KORZYŚCI

- Automatycznie dostosowuje czas nawadniania do warunków pogodowych, uwzględniając panujące w danym miejscu nasłonecznienie i temperaturę powietrza
- Technologia Quick Response™ natychmiast wyłącza nawadnianie w przypadku wystąpienia opadów deszczu
- Czujnik zamarzania zatrzymuje działanie systemu przy temperaturze 3°C
- Zestaw czujników bezprzewodowych upraszcza instalację
- Konstrukcja niewymagająca obsługi, ze zintegrowaną baterią w przypadku modeli bezprzewodowych
- Regulowane pierścienie odpowietrzające umożliwiają ustawienie krótszego lub dłuższego czasu resetowania
- Stosuj z X-Core™, Pro-C™, ICC2, ACC2 oraz starszymi sterownikami ACC i I-Core™
- Zarządzaj zdalnie za pomocą oprogramowania Centralus™ dla instalacji Pro-C, ICC2 i ACC2

DANE UŻYTKOWE

- Technologia Solar Sync:
 - Ustala codzienny czas pracy na 3 minuty przed północą, uwzględniając dane ET (ewapotranspiracji) z ostatnich 3 dni.
- Technologia Quick Response:
 - Czas potrzebny do wyłączenia systemu nawadniania: około 2-5 minut przy funkcji Quick Response
 - Czas potrzebny do zresetowania funkcji Quick Response: ok. 4 godz. przy słonecznej pogodzie
 - Czas potrzeby do zresetowania przy pełnym zamoczeniu czujnika: około 3 dni przy słonecznej pogodzie
- Obciążalność styku we wszystkich modelach: 24 VAC, 3 A
- Do modeli przewodowych dołączono przewód o długości 7 m i przekroju 0,5 mm² w osłonie, z certyfikatem UL
- Częstotliwość robocza modelu bezprzewodowego: 433 MHz
- Model bezprzewodowy może pracować w odległości do 240 metrów między czujnikiem a odbiornikiem
- Z jednego czujnika bezprzewodowego można obsługiwać wiele odbiorników
- Certyfikaty: UL, cUL, FCC, CE, UKCA, RCM, certyfikat z oznaczeniem SASO*
- Okres gwarancji: 5 lat

OPCJE INSTALOWANE PRZEZ UŻYTKOWNIKA

- Odporna na działania wandalii osłona czujnika bezprzewodowego mocowana do powierzchni lub na słupach (czujnik należy zamawiać oddzielnie)
- Odporna na działania wandalii osłona odbiornika mocowana do postumentów (odbiornik należy zamawiać oddzielnie)

SOLARSYNC	
Model	Opis
SOLAR-SYNC-SEN*	Przewodowy czujnik Solar Sync oraz uchwyt do rynny
WSS-SEN*	Bezprzewodowy czujnik Solar Sync, odbiornik oraz uchwyt do rynny
WS-GUARD	Odporna na działania wandalii osłona czujnika bezprzewodowego mocowana do powierzchni lub na słupach
WR-GUARD	Odporna na działania wandalii osłona odbiornika mocowana do postumentów



Smart WaterMark
Sprawdzone i niezawodne narzędzie do oszczędzania wody



Przewodowy Czujnik Solar Sync
(z uchwytem montażowym)
Wysokość: 8 cm
Długość: 22 cm
Szerokość: 2 cm



Bezprzewodowy Czujnik Solar Sync
(z uchwytem montażowym)
Wysokość: 11 cm
Długość: 22 cm
Szerokość: 2,5 cm



Bezprzewodowy Odbiornik Solar Sync
(ze wspornikiem do mocowania na ścianie)
Wysokość: 14 cm
Długość: 4 cm
Szerokość: 4 cm



Osłona Czujnika Bezprzewodowego
(z elementami montażowymi)
Wysokość: 7 cm
Długość: 9,5 cm
Szerokość: 3,2 cm



Osłona Odbiornika Bezprzewodowego
(z elementami montażowymi)
Wysokość: 12,7 cm
Długość: 10,2 cm
Szerokość: 3,2 cm

Kompatybilny z:



Oprogramowanie Centralus
Strona 124



Wodoszczelne Złącze Przewodów
Strona 145

SOIL-CLIK™

Czujnik: **Wilgotność Gleby**

Czujnik ten zapobiega marnowaniu wody poprzez pomiar wilgotności gleby i wyłączenie nawadniania po osiągnięciu ustawionego poziomu.

KLUCZOWE KORZYŚCI

- Natychmiastowy wgląd w informacje o poziomie wilgotności i statusie gleby
- Pominięcie wskazania pomiaru wilgotności gleby przy szczególnych warunkach za pomocą jednego przycisku
- Niskonapięciowa obudowa zewnętrzna zasilana przez główny sterownik
- Możliwość podłączenia do gniazda czujników Hunter i wykorzystania ich do przerywania obwodu praktycznie w każdym systemie nawadniania o napięciu 24 VAC
- Stosowanie z czujnikiem Solar Sync™ zapewnia maksymalne oszczędności wody, patrz **strona 156**

DANE UŻYTKOWE

- Obciążalność styku: 24 VAC, 5 A
- Moc wejściowa (24 V AC): 100 mA
- Normalnie zamknięty
- Maksymalna odległość między modułem Soil-Clik a sterownikiem: 2 m
- Maksymalna odległość od modułu Soil-Clik do czujnika w instalacjach na prąd zmienny: 300 m
- Maksymalna odległość dla instalacji NODE-BT: 30 m
- Sonda czujnika zawiera 80 cm przewodu do bezpośredniego zakopania
- Certyfikaty: UL, cUL, FCC, CE, UKCA, RCM
- Okres gwarancji: 5 lat

SOIL-CLIK

Model	Opis
SOIL-CLIK	Moduł i sonda czujnika wilgotności gleby Soil-Clik
SC-PROBE	Czujnik wilgotności gleby do NODE-BT (moduł nie jest używany)

Sonda zainstalowana w strefie korzeniowej w celu monitorowania wilgotności gleby

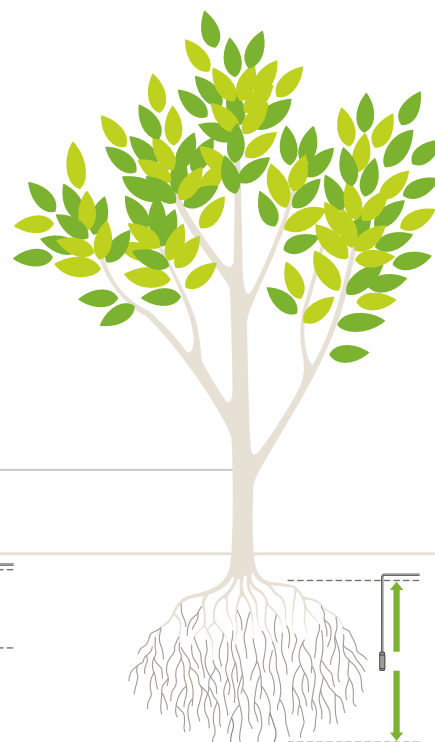
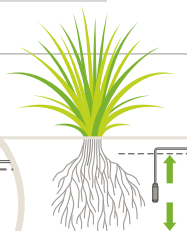
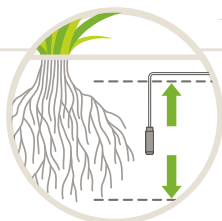
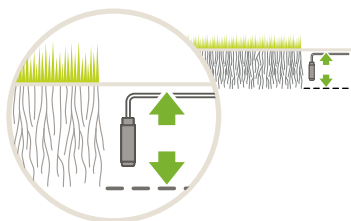

Na terenach pokrytych trawą sonda powinna być umieszczona w strefie korzeniowej, na głębokości ok. 15 cm (drobne modyfikacje mogą być wymagane w zależności od rzeczywistych warunków darni).

W przypadku terenów porośniętych krzewami lub drzewami, głębokość umieszczenia sondy powinna być większa i odpowiadać rzeczywistej strefie korzeniowej. Jeśli teren porośnięty jest nowymi nasadzeniami, umieść sondę w połowie bryły ziemi otaczającej korzenie, która bezpośrednio przylega do rodzimej gleby.

Moduł Soil-Clik

Wysokość: 11,4 cm
Szerokość: 8,9 cm
Szerokość: 3,2 cm



Sonda Soil-Clik

Wysokość: 8,3 cm
Średnica: 2 cm



CZUJNIKI

Kompatybilny z:



Wodoszczelne Złącze Przewodów
Strona 145



Sterownik NODE-BT
Strona 136

PRZEPLYWOMIERZ HC

Czujnik: Przepływ

Ten wytrzymały i łatwy w montażu czujnik przepływu wykrywa, monitoruje i zgłasza krytyczne dane dotyczące sekcji przepływu poprzez połączenie przewodowe i bezprzewodowe.

KLUCZOWE KORZYŚCI

- Kompatybilny ze sterownikami Hydrawise™ HC, HPC, Pro-HC i HCC, a także ze sterownikami Centralus Pro-C, ICC2 i ACC2
- Pokazuje łączny przepływ i wartości przepływu na poziomie sekcji
- Wysyła automatycznie alerty w przypadku przepływu, który jest za wysoki, za niski lub niezgodny z zaplanowanym
- Oprogramowanie Hydrawise dostarcza raporty dotyczące przepływu zarówno w całym systemie, jak i na poziomie pojedynczych sekcji, co umożliwi dokładne śledzenie i budżetowanie zużycia wody
- Solidna mosiężna konstrukcja ze śrubunkami do łatwego montażu i demontażu na zimę
- Analogowy wskaźnik na tarczy licznika wyświetlający dzienną sumę przepływów

DANE UŻYTKOWE

- Skalowany sygnał wyjściowy impulsów jest wstępnie kalibrowany do wielkości miernika
- Gdy przepływomierz jest podłączany bezpośrednio do sterownika, połączenie musi być wykonane za pomocą ekranowanego przewodu o przekroju co najmniej 0,75 mm², odległość od sterownika może wynosić maksymalnie 300 m
- Dokładność: ±2% przy zalecanym przepływie
- Okres gwarancyjny: 2 lata

ZALETY BEZPRZEWODOWEGO PRZEPLYWOMIERZA HC

- Możliwość dodania bezprzewodowej komunikacji do dowolnego przepływomierza HC (czujnik sprzedawany oddzielnie)
- Możliwość przesyłania bezprzewodowo danych o przepływie z czujnika do sterownika bez konieczności naruszania gruntu w celu ułożenia przewodów.



HC-075-FLOW-B

(gwint zewnętrzny BSP 20 mm)
Wysokość: 8 cm
Długość: 23,2 cm
Głębokość: 8 cm
Waga: 0,9 kg

HC-150-FLOW-B

(gwint zewnętrzny BSP 40 mm)
Wysokość: 16,2 cm
Długość: 43,1 cm
Głębokość: 12,5 cm
Waga: 6,6 kg

HC-100-FLOW-B

(gwint zewnętrzny BSP 25 mm)
Wysokość: 9,3 cm
Długość: 26,2 cm
Głębokość: 8 cm
Waga: 1,4 kg

HC-200-FLOW-B

(gwint zewnętrzny BSP 50 mm)
Wysokość: 16,2 cm
Długość: 44,7 cm
Głębokość: 12,5 cm
Waga: 7,4 kg

BEZPRZEWODOWY PRZEPLYWOMIERZ HC



MODELE PRZEPLYWOMIERZA HC	
Model	Opis
W-HC-FLOW-INT	Bezprzewodowy zestaw przepływomierza HC, zawiera nadajnik i odbiornik (model międzynarodowy 868 MHz)
W-HC-FLOW-AU	Zestaw bezprzewodowego przepływomierza HC, zawiera nadajnik i odbiornik (AU/NZ 915 MHz)
HC-075-FLOW-B	Przepływomierz HC z gwintem zewnętrznym BSP 20 mm, odczyt w m ³
HC-100-FLOW-B	Przepływomierz HC z gwintem zewnętrznym BSP 25 mm, odczyt w m ³
HC-150-FLOW-B	Przepływomierz HC z gwintem zewnętrznym BSP 40 mm, odczyt w m ³
HC-200-FLOW-B	Przepływomierz HC z gwintem zewnętrznym BSP 50 mm, odczyt w m ³

SPECYFIKACJA PRZEPŁYWOMIERZA HC

	HC-075-FLOW-B (20 mm)	HC-100-FLOW-B (25 mm)	HC-150-FLOW-B (40 mm)	HC-200-FLOW-B (50 mm)
Przepływ minimalny (l/min)	0,83	1,16	3,33	7,5
Zalecany przepływ maksymalny (l/min)	60	110	250	400
Maksymalny przepływ (l/min)	80	130	330	500
Odczyt na tarczy (m³)	1 impuls na 1 litr	1 impuls na 10 litrów	1 impuls na 10 litrów	1 impuls na 10 litrów

DANE UŻYTKOWE BEZPRZEWODOWEGO PRZEPŁYWOMIERZA HC

- Zasięg: 152 m (w linii wzroku) od nadajnika do odbiornika
- Częstotliwość komunikacji: 868 MHz do zastosowań międzynarodowych; 915 MHz do użytku w Australii / Nowej Zelandii
- Zasilanie nadajnika: 3 baterie AA
- Zasilanie odbiornika: 24 V AC ze sterownika głównego
- Okres gwarancyjny: 2 lata

PRZEPŁYWOMIERZ HC - TABELA STRAT CIŚNIENIA

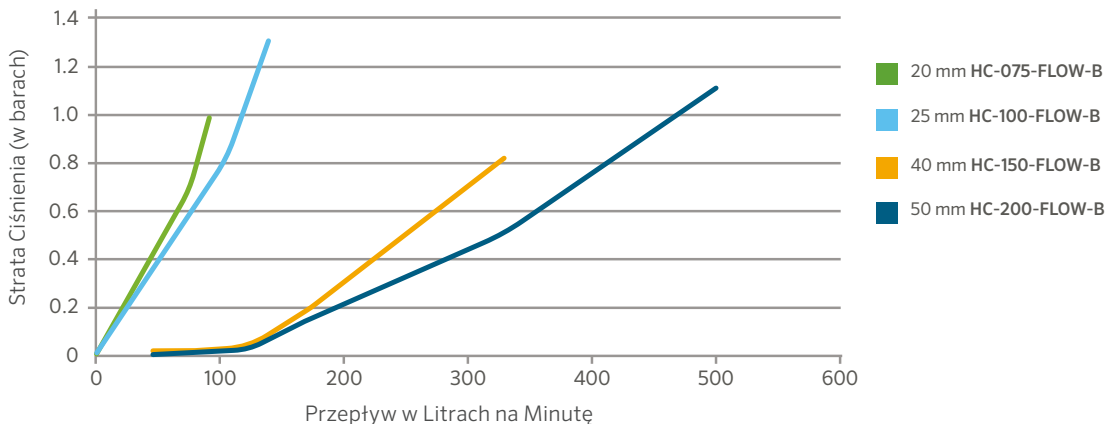

FLOW-CLIK™

Czujnik: **Przepływ**

To proste urządzenie wspomagające dowolny sterownik zapewnia odcięcie nawadniania w przypadku zbyt wysokiego przepływu.

KLUCZOWE KORZYŚCI

- Automatycznie wyłącza system w przypadku wykrycia nadmiernego przepływu, chroniąc przed uszkodzonymi z zalaniem i erozją
- Konfiguracja największej wartości przepływu jednym przyciskiem
- Ustawiany przez użytkownika czas i opóźnienie reakcji czujnika
- Zgodny ze wszystkimi sterownikami Hunter zasilanymi prądem zmiennym i przystosowany do wielu różnych zastosowań
- Wielokolorowa dioda LED wskazuje status systemu oraz informuje czy wartość przepływu mieści się w dopuszczalnych granicach

DANE UŻYTKOWE

- Zalecany zakres ciśnień: od 1,5 do 15,0 bara; od 150 do 1500 kPa
- Bieżący pobór mocy (24 V AC): 0,025 A
- Prąd przełączania: maksimum 2 A
- Okablowanie czujnika: 2 x przewód instalowany bezpośrednio w gruncie, 0,75 mm² lub większy, oznaczenie kolorem lub oznaczenie polaryzacji, do 300 m od modułu interfejsu
- Programowalne opóźnienie uruchomienia: od 0 do 300 sekund (umożliwia ustabilizowanie układu hydraulicznego i zapobiega błędnym odczytom przepływu)
- Programowalny okres przerwania: od 5 do 60 minut (lub opcja ręcznego resetowania)
- Okres gwarancji: 5 lat

OPCJE INSTALOWANE PRZEZ UŻYTKOWNIKA

- Złączki FCT do rur o średnicach od 25 mm do 100 mm



Czujnik i Moduł Flow-Click przedstawiony ze złączką FCT niezbędną do montażu w rurze (złączka sprzedawana oddzielnie)

Kompatybilny z:



Wodoszczelne Złącze Przewodów
Strona 145

FLOW-CLIK	
Model	Opis
FLOW-CLIK	Zestaw standardowy dla wszystkich sterowników 24 VAC. Obejmuje czujnik i moduł interfejsu, do montażu w rurze czujnik wymaga FCT.

WYMAGANA OPCJA MONTAŻU PRZEZ UŻYTKOWNIKA (SPECYFIKACJĘ NALEŻY PODAĆ ODDZIELNIE)	
Model	Opis
FCT-100	Trójnik gniazda czujnika 1" (25 mm) Schedule 40
FCT-150	Trójnik gniazda czujnika 1½" (40 mm) Schedule 40
FCT-158	Trójnik gniazda czujnika 1½" (40 mm) Schedule 80
FCT-200	Trójnik gniazda czujnika 2" (50 mm) Schedule 40
FCT-208	Trójnik gniazda czujnika 2" (50 mm) Schedule 80
FCT-300	Trójnik gniazda czujnika 3" (80 mm) Schedule 40
FCT-308	Trójnik gniazda czujnika 3" (80 mm) Schedule 80
FCT-400	Trójnik gniazda czujnika 4" (100 mm) Schedule 40

ADAPTERY BSP DO ZŁĄCZEK FCT	
Średnica	Model
1" (25 mm)	795700
1½" (40 mm)	795800
2" (50 mm)	241400
3" (80 mm)	477800

ZAKRES PRZEPIYWÓW				
Średnica rury	Zakres roboczy			
	Minimum		Sugerowana wartość Maksymalna*	
	l/min	m ³ /h	l/min	m ³ /h
1" (25 mm)	7,6	0,45	64	3,84
1½" (40 mm)	19	1,14	132	8,0
2" (50 mm)	37,8	2,26	208	12,5
3" (80 mm)	106	6,36	450	27,0
4" (100 mm)	129	7,74	750	45,0

Uwagi:

* Dobre praktyki projektowe sugerują, aby maksymalny przepływ nie przekraczał 1,5 m/s. Sugerowany przepływ maksymalny dla rury plastikowej IPS klasy 200.

FLOW-SYNC™

Czujnik: Przepływu

Ten ekonomiczny czujnik przepływu został zaprojektowany do pracy z komercyjnymi sterownikami.

KLUCZOWE KORZYŚCI

- Łatwy w montażu czujnik przepływu do pomiaru i reagowania na bieżące warunki przepływu
- Zapewnia monitorowanie przepływu na poziomej sekcji, wykrywając zbyt wysoki lub zbyt niski przepływ i chroni przed uszkodzeniami związanymi z zalaniem i erozją
- Zgodny ze sterownikami Hunter ACC2 i starszymi sterownikami ACC i I-Core™, dekoderni czujnika ICD-SEN, modułami sterowania Pro-C i ICC2 Centralus
- Łatwy montaż w odległości do 300 m od sterownika lub dekodera czujnika
- Czujnik jest wstępnie skalibrowany pod kątem współczynnika K i wartości strat na podstawie wielkości rury, co umożliwia szybką konfigurację i programowanie w sterowniku

DANE UŻYTKOWE

- Zalecany zakres ciśnień: od 1,5 do 15,0 bara; od 150 do 1500 kPa
- Utrata ciśnienia: < 0,009 bara; 0,9 kPa
- Okablowanie czujnika: 2 x przewód instalowany bezpośrednio w gruncie, 0,75 mm² lub większy, oznaczenie kolorem lub oznaczenie polaryzacji, do 300 m od sterownika
- Okres gwarancji: 5 lat



Przepływomierz z wirnikiem napędzanym wodą, wymaga złączki FCT do montażu w rurze (złączka zamawiana oddzielnie)

Kompatybilny z:



Sterowniki ACC2
Strona 126

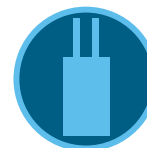

Dekoder ICD-SEN
Strona 141



Wodoszczelne Złącze Przewodów
Strona 145

FLOW-SYNC	
Model	Opis
HFS	Czujnik Flow-Sync Hunter do użycia ze sterownikami ACC2 i starszymi ACC, I-Core, dekoderni czujników ICD-SEN i modułami komunikacji Pro-C™ i ICC2 Centralus™

WYMAGANA OPCJA MONTAŻU PRZEZ UŻYTKOWNIKA (SPECYFIKACJĘ NALEŻY Podać ODDZIELNIE)	
Model	Opis
FCT-100	Trójnik gniazda czujnika 1" (25 mm) Schedule 40
FCT-150	Trójnik gniazda czujnika 1½" (40 mm) Schedule 40
FCT-158	Trójnik gniazda czujnika 1½" (40 mm) Schedule 80
FCT-200	Trójnik gniazda czujnika 2" (50 mm) Schedule 40
FCT-208	Trójnik gniazda czujnika 2" (50 mm) Schedule 80
FCT-300	Trójnik gniazda czujnika 3" (80 mm) Schedule 40
FCT-308	Trójnik gniazda czujnika 3" (80 mm) Schedule 80
FCT-400	Trójnik gniazda czujnika 4" (100 mm) Schedule 40

ADAPTERY BSP DO ZŁĄCZEK FCT	
Średnica	Model
1" (25 mm)	795700
1½" (40 mm)	795800
2" (50 mm)	241400
3" (80 mm)	477800

Średnica rury	Zakres roboczy			
	Minimum		Sugerowana wartość Maksymalna*	
	l/min	m ³ /h	l/min	m ³ /h
1" (25 mm)	7,6	0,45	64	3,84
1½" (40 mm)	19	1,14	132	8,0
2" (50 mm)	37,8	2,26	208	12,5
3" (80 mm)	106	6,36	450	27,0
4" (100 mm)	129	7,74	750	45,0

Uwagi:

* Dobre praktyki projektowe sugerują, aby maksymalny przepływ nie przekraczał 1,5 m/s. Sugerowany przepływ maksymalny dla rury plastikowej IPS klasy 200.

WFS

Zastosuj ten czujnik do kontroli przepływu w istniejących systemach znajdujących się pod asfaltem, betonem lub innymi twardymi powierzchniami.

KLUCZOWE KORZYŚCI

- Bezprzewodowy czujnik przepływu pozwala oszczędzać czas, materiały i robociznę
- Łatwy w montażu czujnik przepływu do monitorowania i reagowania na bieżące warunki przepływu
- Zapewnia monitorowanie przepływu na poziomie sekcji, wykrywając zbyt wysoki lub zbyt niski przepływ i chroni przed marnowaniem wody i uszkodzeniami związanymi z wyciekami
- Zgodny ze sterownikami Hunter ACC2 i starszymi ACC ai nd I-Core™, a także modułami komunikacji Pro-C™ i ICC2 Centralus™ do elastycznej instalacji w różnych projektach
- Czujnik jest wstępnie skalibrowany pod kątem współczynnika K i wartości strat na podstawie wielkości rury, co umożliwia szybką konfigurację i programowanie w sterowniku
- Wielokolorowa dioda LED na odbiorniku wskazuje prawidłową komunikację z nadajnikiem, a także pozostały czas pracy baterii

DANE UŻYTKOWE

- Zalecany zakres ciśnień: od 0 do 15,0 bara; od 0 do 1500 kPa
- Utrata ciśnienia: < 0,009 bara; 0,9 kPa
- Maksymalna odległość między czujnikiem o odbiornikiem: 152 m
- Częstotliwość robocza: 868 MHz
- Zezwolenie FCC i CE
- Okres gwarancji: 5 lat

OPCJE INSTALOWANE PRZEZ UŻYTKOWNIKA

- Trójniki FCT do instalacji na rurze

Czujnik: Przepływ



WFS

Kompatybilny z:



Sterowniki
ACC2
Strona 126

BEZPRZEWODOWY CZUJNIK PRZEPŁYWU

Model	Opis
WFS-INT	Zestaw bezprzewodowego czujnika przepływu (wersja międzynarodowa 868 MHz)
WFS-T-INT	Zestaw bezprzewodowego czujnika przepływu, tylko nadajnik (wersja międzynarodowa 868 MHz)
WFS-R-INT	Zestaw bezprzewodowego czujnika przepływu, tylko odbiornik (wersja międzynarodowa 868 MHz)
WFS-ALKBATT	Bezprzewodowy czujnik przepływu, bateria alkaliczna z obudową

ZAKRES PRZEPŁYWÓW

Bezprzewodowy czujnik przepływu Średnica	Zakres Roboczy			
	Minimum	Minimum	Sugerowana Wartość maks.*	Sugerowana
	l/min	m ³ /h	l/min	m ³ /h
1" (25 mm)	7,6	0,45	64	3,84
1½" (40 mm)	19	1,14	132	8,0
2" (50 mm)	37,8	2,26	208	12,5
3" (80 mm)	106	6,36	450	27,0
4" (100 mm)	129	7,74	750	45,0

Uwagi:

* Dobre praktyki projektowe sugerują, aby przepływ maksymalny nie przekraczał 1,5 m/s. Sugerowany przepływ maksymalny dla rury plastikowej IPS klasy 200.

WYMAGANA OPCJA MONTAŻU PRZEZ UŻYTKOWNIKA (SPECYFIKACJĘ NALEŻY Podać ODDZIELNIE)

Model	Opis
FCT-100	Trójnik (biały) gniazda czujnika 1" (25 mm) Schedule 40
FCT-150	Trójnik (biały) gniazda czujnika Schedule 40 1½" (40 mm)
FCT-158	Trójnik (szary) gniazda czujnika 1½" (40 mm) Schedule 80
FCT-200	Trójnik (biały) gniazda czujnika 2" (50 mm) Schedule 40
FCT-208	Trójnik (szary) gniazda czujnika 2" (50 mm) Schedule 80
FCT-300	Trójnik (biały) gniazda czujnika 3" (80 mm) Schedule 40
FCT-308	Trójnik (szary) gniazda czujnika 3" (80 mm) Schedule 80
FCT-400	Trójnik (biały) gniazda czujnika 4" (100 mm) Schedule 40





PRACUJ MĄDRZEJ, A NIE SZYBCIEJ MONITORUJĄC WARUNKI KLIMATYCZNE I GLEBOWE

Użyj czujnika Solar-Sync z czujnikiem Soil-Click, aby mierzyć zarówno warunki klimatyczne, jak i glebowe. Solar Sync wykorzystuje wartość ET do dostosowania ilości nawadniania. Soil-Click zapobiega nawadnianiu, gdy osiągnięty zostanie odpowiedni poziom wilgotności gleby. Połączone rozwiązania tworzą system najlepiej reagujący na zmiany w środowisku.

CZUJNIK Solar Sync™ *Monitorujący Warunki Klimatyczne*

- **Oszczędzanie wody:** w zależności od lokalnych warunków atmosferycznych następuje automatyczna korekta harmonogramu nawadniania
- **Automatyczne działanie:** wyłącza nawadnianie podczas opadów i mrozu
- **Wygoda:** dostępne są modele przewodowe lub bezprzewodowe

CZUJNIK Soil-Click™ *Monitorujący Warunki Glebowe*

- **Oszczędzanie wody:** pomiar wilgotności gleby i zapobieganie zbędnemu nawadnianiu
- **Łatwe użytkowanie:** prosta instalacja i obsługa za pomocą przycisku
- **Elastyczność:** pasuje do wszystkich sterowników Hunter AC i innych marek



MIKRO- NAWADNIANIE

ROZWIĄZANIA DO MIKRONAWADNIANIA

Od wyjątkowo wytrzymałej linii kroplującej po innowacyjne systemy nawadniania strefy korzeniowej – rozwiązania firmy Hunter do mikronawadniania zostały zaprojektowane z myślą o wydajnym i precyzyjnym dozowaniu wody dokładnie tam, gdzie to konieczne. Korzystając z poniższej tabeli, wybierz połączenie produktów najlepiej dostosowane do Twoich potrzeb i typu roślin.

POPULARNE ZASTOSOWANIA SYSTEMU MIKRONAWADNIANIA		
ZASTOSOWANIE	WERSJA STANDARDOWA	WERSJA ZAAWANSOWANA
DRZEWA 	MLD, Emitery, Mikrozaszacje, HDL	HDL-COP, PLD, Eco-Wrap™, Wieżyczki IH, RZWS
NASADZENIA MIESZANE 	MLD, Mikrozaszacje, HDL, PLD, Emitery Punktowe	HDL-COP, Emitery Wieloprzyłączeniowe, Eco-Wrap
SPADKI TERENU 	MLD, Mikrozaszacje, HDL-PC, HDL-R, Emitery, RZB	HDL-CV, Eco-Mat™, Eco-Wrap, HDL-COP, Wieżyczki IH, RZWS
MURAWA 	HDL-COP	Eco-Wrap, Eco-Mat
NAWADNIANIE PODPOWIERZCHNIOWE 	HDL-COP	Eco-Wrap, Eco-Mat
RZADKIE NASADZENIA 	Emitery	Wieżyczki IH
GĘSTE NASADZENIA 	Mikrozaszacje, HDL, PLD	HDL-COP, Eco-Wrap, Eco-Mat
ZIELONE DACHY 	Eco-Mat, Eco-Wrap	Eco-Mat, Eco-Wrap
ROŚLINY DONICZKOWE 	Emitery Jednoprzyłączeniowe, Mikrozaszacje	MLD
WODA ZREKULTYWOWANA 	MLD, Mikrozaszacje, Emitery	HDL-R, Adapery IH, RZWS

ZESTAWY CONTROL ZONE

FUNKCJE ZAAWANSOWANE

PCZ



NAJWAŻNIEJSZE FUNKCJE

PCZ

WSTĘPNIE ZMONTOWANE DLA OSZCZĘDNOŚCI CZASU	●
INSTALACJA NAZIEMNA	
MECHANIZM FILTRA SENTRY™	
WYTRZYMAŁY EKRAN ZE STALI NIERDZEWNEJ	●
NAJWYŻSZEJ KLASY REGULATOR SENNINGER™	●
ZAWORY W 100% W WODZIE	●
REGULATORY W 100% W WODZIE	●
NISKA STRATA WSKUTEK TARCIA	●
KOMPONENTY Z ODZYSKU	●
ZDOLNOŚĆ FILTRACJI TARCZOWEJ	
OPCJA NAJWYŻSZEGO PRZEPŁYWU (100 GPM)	
CZUJNIK PRZEPŁYWU	●
ZASTOSOWANIE	Ogrody Przydomowe
GWARANCJA	2 Lata

CAŁKOWITA NIEZAWODNOŚĆ

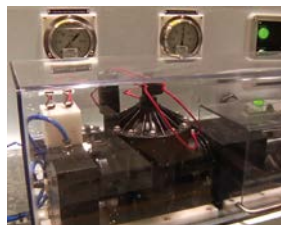

Każdy zawór Hunter jest testowany w wodzie, aby sprawdzić jego niezawodność, trwałość i wydajność.

WYTRZYMAŁY FILTR



Wszystkie filtry Hunter posiadają ekran ze stali nierdzewnej i zapewniają niską stratę ciśnienia. Korpusy filtrów 1½" (38 mm) i 2" (50 mm) oferują rozmiary 80-mesh (180-mikronów), 120 mesh (125-mikronów) i 150 mesh (100-mikronów) z filtrem tarczowym 120-mesh (125 mikronów).

MAKSYMALNA WYGODA



Zestawy są wstępnie zmontowane, co pozwala oszczędzić czas i pracę w terenie. Dzięki kompaktowej konstrukcji w skrzynce zaworowej jest więcej miejsca.

PRECYZYJNA REGULACJA



Regulatory Senninger to najbardziej zaufane regulatory w branży. Każdy regulator przed opuszczeniem fabryki jest testowany w wodzie, co pozwala zapewnić bezproblemową pracę w terenie całymi latami.

PCZ

Wytrzymały, wstępnie zmontowany zestaw z filtrem z wkładem ze stali nierdzewnej i regulacją ciśnienia sprawia, że instalacja przebiega łatwo i szybko.

KLUCZOWE KORZYŚCI

- Fabrycznie zmontowany, aby ułatwić szybką i łatwą instalację
- Zawory w 100% przetestowane wodą pod ciśnieniem, aby zapewnić niezawodne działanie
- Regulator ciśnienia Senninger zapewnia precyzyjną regulację i chroni system przed nadmiernym ciśnieniem
- Filtr siatkowy z wkładem ze stali nierdzewnej 150 mesh (100 mikronów) zapewnia wiele lat niezawodnej filtracji

OPCJE INSTALOWANE PRZEZ UŻYTKOWNIKA

- Identyfikator wody zrekultywowanej do PCZ-101 (P/N 269205)

DANE UŻYTKOWE

- Regulacja ciśnienia: 1,7 lub 2,8 bara; 170 lub 280 kPa
- Przepływ: od 2 do 55 l/min
- Zakres ciśnień roboczych: od 1,4 do 8,0 bara; od 140 do 800 kPa
- Temperatura robocza: do 66°C
- Siatka 150 mesh; sito ze stali nierdzewnej – 100 mikronów

PARAMETRY ROBOCZE CEWKI

- Wyjątkowo wytrzymała cewka 24 V
 - Prąd rozruchowy 350 mA, prąd trzymania 190 mA, 60 Hz
 - Prąd rozruchowy 370 mA, prąd trzymania 210 mA, 50 Hz
- Okres gwarancyjny: 2 lata



PCZ-101

Wysokość: 18 cm
Szerokość: 7 cm
Długość: 26 cm
1" (25 mm) wlot BSP x ¾" wylot

PCZ-101 Zainstalowany



ZESTAWY DRIP CONTROL ZONE	
Model	Opis
PCZ-101-25-B	Zawór z regulacją przepływu 1" (25 mm) PGV z filtrem HFR, ustawiony na 1,7 bara, 170 kPa, wylot ¾"
PCZ-101-40-B	Zawór z regulacją przepływu 1"(25 mm) PGV z filtrem HFR, ustawiony na 2,8 bara, 280 kPa, wylot ¾"

PCZ - ZESTAWY DRIP CONTROL ZONE: WYMAGANIA DOTYCZĄCE CIŚNIENIA NA PODSTAWIE PRZEPŁYWU					
Parametry przepływu		PCZ-101-25-B (1,7 bara / 170 kPa wylot)		PCZ-101-40-B (2,8 bara / 280 kPa wylot)	
l/min	m³/h	Ciśnienie wlotowe wymagane do osiągnięcia pożądanego ciśnienia wylotowego			
		bar	kPa	bar	kPa
1,9	0,14	2,3	234	2,8	283
3,8	0,28	2,3	235	2,0	290
19,0	1,14	2,3	234	3,1	310
37,8	2,27	2,6	255	3,6	358
56,8	3,41	2,8	283	4,1	407

FILTRY I REGULATORY Z FILTREM

Wybierz wytrzymałe filtry i regulatory, aby zapewnić maksymalną wydajność.

KLUCZOWE KORZYŚCI

- HFR-075 (regulator Hunter)
 - Kompaktowy, zintegrowany z regulatorem filtr pozostawia więcej przestrzeni w skrzynce zaworowej
 - Regulator ciśnienia Senninger zapewnia precyzyjną regulację i chroni system przed nadmiernym ciśnieniem
 - Filtr siatkowy z wkładem ze stali nierdzewnej 150 mesh (100 mikronów) zapewnia wiele lat niezawodnej filtracji
 - Ciśnienie robocze: do 8 barów; 800 kPa
 - Szeroki zakres prędkości przepływu jest odpowiedni do większości zastosowań związanych z nawadnianiem kropelkowym
 - Okres gwarancyjny: 2 lata
- Filtr HY 3/4"
 - Filtr siatkowy z wkładem ze stali nierdzewnej 150 mesh (100 mikronów) zapewnia wiele lat niezawodnej filtracji
 - Ciśnienie robocze: do 8 barów; 800 kPa
 - Okres gwarancyjny: 2 lata
- Filtr HY 1", 1 1/2", i 2" (25 mm, 40 mm, i 50 mm)
 - Korpus polipropylenowy wzmocniony włóknem szklanym zapewnia dodatkową trwałość
 - Rodzaj filtra: tarczowy, 120 mesh (125 mikronów)
 - Ciśnienie robocze: do 10 barów, 1000 kPa
 - Duża tarcza filtrująca zapewnia długi okres eksploatacji między czyszczeniami
 - Okres gwarancyjny: 2 lata



HFR-075

Wysokość: 18 cm
Szerokość: 7 cm
Długość: 16 cm
wlot 3/4" x wylot 3/4"



HY-075

HY-100

Wysokość: 15 cm
Szerokość: 7 cm
Długość: 13 cm



HY-151

Wysokość: 23 cm
Szerokość: 13 cm
Długość: 23 cm



HY-201

Wysokość: 31 cm
Szerokość: 18 cm
Długość: 30 cm

FILTRY HUNTER

Model	Opis
HFR-075-25	Regulator z filtrem, wlot/wylot 3/4", 1,7 bara; 170 kPa
HFR-075-40	Regulator z filtrem, wlot/wylot 3/4", 2,8 bara; 280 kPa
HY-075	Ekran filtra 3/4" z wlotem/wyłowem 3/4"
HY-100-D-BSP	Filtr tarczowy 1" (25 mm) BSP, 10 bar; 1000 kPa
HY-151-D-BSP	Filtr tarczowy 1 1/2" (40 mm) BSP, 10 bar; 1000 kPa
HY-201-D-BSP	Filtr tarczowy 2" (50 mm) BSP, 10 bar; 1000 kPa

REGULATORY CIŚNIENIA SENNINGER™

Wybierz najbardziej niezawodne regulatory ciśnienia w branży.

KLUCZOWE KORZYŚCI

- Regulatory utrzymują ciśnienie wylotowe na stałym poziomie, zapobiegając uszkodzeniu elementów systemu
- Przetestowane w 100% z użyciem wody, aby zapewnić precyzyjne i niezawodne działanie
- Można je instalować powyżej lub poniżej poziomu gruntu, co zapewnia swobodę projektowania
- Konstrukcja odporna na nieuprawnione modyfikacje zapewnia niezawodność i długą żywotność
- Bardzo niska histereza i niskie straty spowodowane tarciami umożliwiają dokładną regulację
- Brak zewnętrznych części metalowych zapewnia doskonałą odporność na korozję

DANE UŻYTKOWE

- PRL (3/4"):
 - Przepływ: od 2 do 30 l/min
 - Maksymalne ciśnienie na wlocie*: od 6,9 do 8,3 bara; od 690 do 830 kPa
- PRLG:
 - Przepływ: od 2 do 27 l/min
 - Maksymalne ciśnienie na wlocie*: 8,3 bara, 830 kPa
- PMR-MF (3/4"):
 - Przepływ: od 7,5 do 75,7 l/min
 - Ciśnienie maksymalne na wlocie*: od 6,9 do 9,0 bar; od 690 do 900 kPa
- Okres gwarancyjny: 2 lata

*Maksymalne zalecane ciśnienie na wlocie nie powinno przekraczać nominalnej wartości ciśnienia modelu o więcej niż 5,5 bara; 550 kPa

PRL (3/4") DO STANDARDOWYCH ZASTOSOWAŃ W SYSTEMACH NAWADNIANIA O NISKIM PRZEPŁYWIE

Model	Ciśnienie na Wylocie	Wlot	Wylot
PRL203F3F	1,38 bara; 138 kPa	3/4" FNPT	3/4" FNPT
PRL253F3F	1,72 bara; 172 kPa	3/4" FNPT	3/4" FNPT
PRL303F3F	2,07 bara; 207 kPa	3/4" FNPT	3/4" FNPT
PRL353F3F	2,41 bara; 241 kPa	3/4" FNPT	3/4" FNPT

ZŁĄCZE GWINTOWANE PRLG 3/4"

Model	Ciśnienie na Wylocie	Wlot	Wylot
PRLG253FH3MH	1,72 bara; 172 kPa	3/4" FHT	3/4" MHT

PMR-MF (3/4")

Model	Ciśnienie	Wlot	Wylot
PMR20MF3F3FV	1,38 bara; 138 kPa	3/4" NPT	3/4" NPT
PMR25MF3F3FV	1,72 bara; 172 kPa	3/4" NPT	3/4" NPT
PMR30MF3F3FV	2,07 bara; 207 kPa	3/4" NPT	3/4" NPT
PMR40MF3F3FV	2,76 bara; 276 kPa	3/4" NPT	3/4" NPT
PMR50MF3F3FV	3,45 bara; 345 kPa	3/4" NPT	3/4" NPT



Regulator Ciśnienia PRL Przy Niskim Przepływie
Szerokość: 4,8 cm
Długość: 11,4 cm wlot FNPT 3/4" x wylot FNPT 3/4"



Regulator Ciśnienia PRLG Przy Niskim Przepływie 3/4" Gwint Węża
Szerokość: 4,8 cm
Długość: 11,4 cm wlot FNPT 3/4" x wylot FNPT 3/4"



Główny Regulator Ciśnienia PMR-MF Przy Średnim Przepływie
Szerokość: 6,4 cm
Długość: 14,0 cm
Wejście 3/4" z gwintem wewnętrznym x wyjście 3/4" wyjście z gwintem wewnętrznym

Regulator ciśnienia będzie utrzymywać zadane wcześniej ciśnienie robocze pod warunkiem, że wartość ciśnienia na wlocie będzie wynosić co najmniej 0,35 bara / 35 kPa powyżej oczekiwanego ciśnienia na wylocie, ale nie przekroczy maksymalnego ciśnienia roboczego.

ZESTAWY CONTROL ZONE

SYSTEMY

Niezwykle wytrzymałe linie kroplujące firmy Hunter są łatwe w instalacji i zapewniają maksymalną żywotność w terenie. Linie HDL i PLD działają wydajnie i skutecznie, aby zużywać jak najmniej wody i utrzymywać rośliny w dobrej kondycji.

LINII KROPLUJĄCEJ

1 Systemy linii kroplujących są powszechnie stosowane zarówno na poziomie gleby, jak i pod powierzchnią. Prawidłowe ułożenie linii w gęstych nasadzeniach zapewnia szybkie i proste nawadnianie.

2 Ułożenie linii kroplującej wzdłuż rzędu roślin jest przyjętą i niezawodną metodą nawadniania. Należy dopilnować, aby wypływ z linii kroplującej znajdował się w pobliżu lub wokół każdej rośliny.

3 Skrzynka Uniwersalna:

- Pokrywa 25 × 18 cm
- Pięć opcji kolorystycznych pokryw

4 Zestaw Control Zone:

- Fabrycznie zmontowany, aby ułatwić szybką i łatwą instalację
- Zestawy o niskim, średnim i wysokim przepływie

5 PLD/HDL:

- Wszystkie wersje oferują funkcję kompensacji ciśnienia
- Dostępne opcjonalne zawory zwrotne

6 Złączki:

- Podwójne karbowanie zapewnia doskonałą szczelność złązek
- Złączki LOC można ponownie wykorzystać

7 Zawór Odpowietrzający/Próżniowy:

- Zapobiega uderzeniom hydraulicznym i uszkodzeniom przewodów
- Stosować w najwyższym punkcie (punktach) sekcji

8 Eco-Indicator:

- Wynurza się przy ciśnieniu 0,85 bara / 85 kPa i wskazuje, że system działa
- Chowa się, gdy ciśnienie w układzie spadnie poniżej poziomu

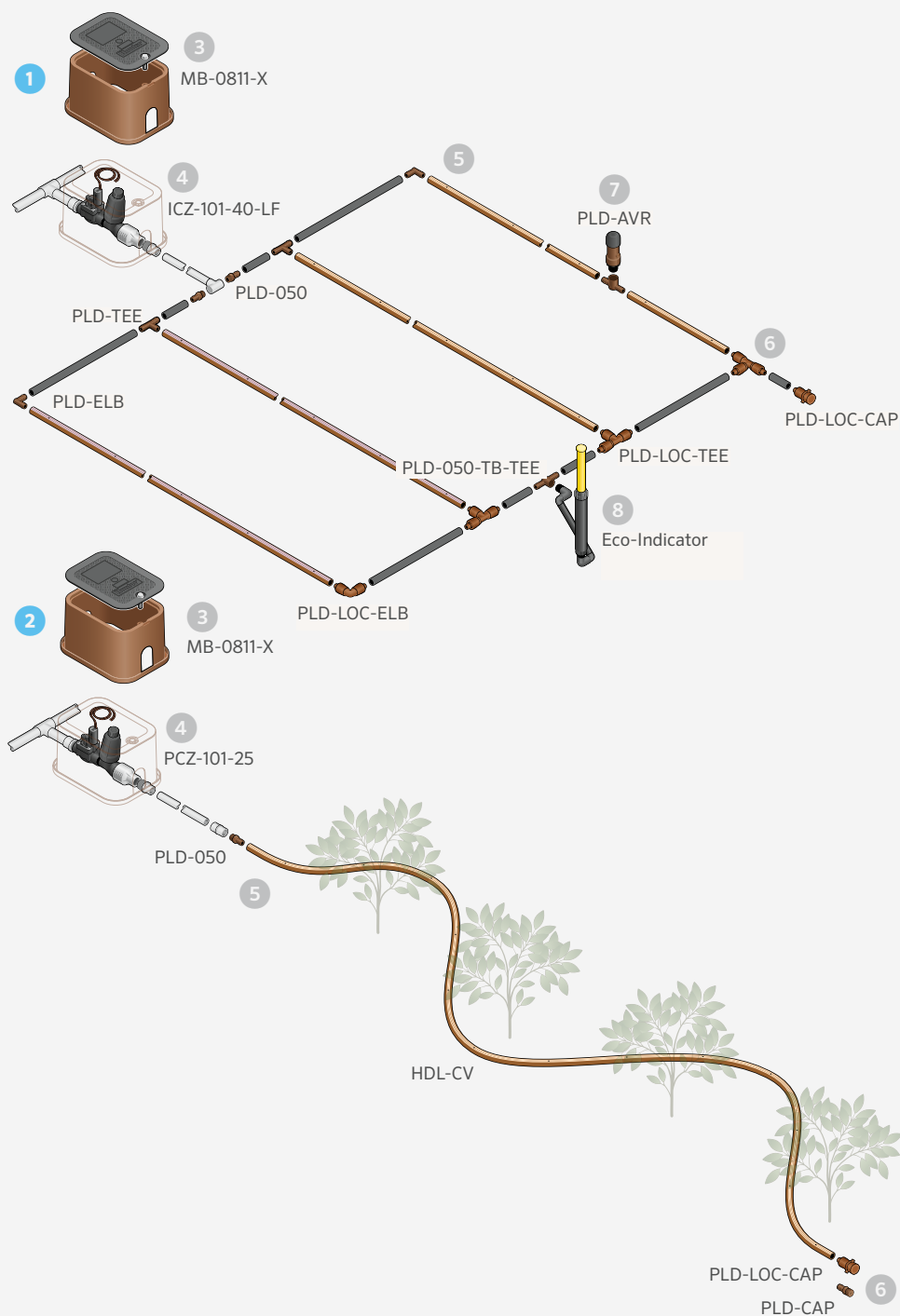

HDL-CV (17 MM)

Zwiększ wydajność systemu kroplującego dzięki kompensacji ciśnienia, paskom wskazującym przepływ i różnicy poziomów do 1,8 m.

KLUCZOWE KORZYŚCI

- Emitery kompensujące ciśnienie zapewniają stały przepływ i równomierne rozprowadzenie wody
- Bezodpływowy zawór zwrotny (CV-ND) zapobiega gromadzeniu się wody w niskich punktach i umożliwia jednocześnie otwieranie/zamykanie wszystkich emiterów w celu zwiększenia wydajności systemu
- Różnica wysokości do 1,8 m minimalizuje zużycie i spływanie wody
- Dzięki mechanizmowi antysyfonowemu zanieczyszczenia nie przedostają się do emiterów podczas wyłączania systemu
- Oznaczone kolorami paski ułatwiają rozpoznanie wartości przepływu
- Odporność na promieniowanie UV zapewnia długą żywotność produktu
- Owinięte folią termokurczliwą zwoje nie ulegają uszkodzeniu w transporcie i sprawiają, że montaż systemu jest szybki i łatwy
- Doskonała odporność na zanieczyszczenia dzięki opatentowanej konstrukcji emitera z wieloma filtrami wlotowymi, szerokiemu labiryntowi przepływowemu i pełnowymiarowemu wylotowi

SPECYFIKACJE PRODUKTU

- Dostępne zakresy przepływu: 1,5, 2,1, 3,4 l/godz.
- Dostępny rozstaw emiterów: 30, 45, 60 cm
- Wymiary: 16,76 x 14,22 mm (średnica zewnętrzna/wewnętrzna)
- Grubość ścianki: 1,2 mm

DANE UŻYTKOWE

- Zakres ciśnienia roboczego: od 1 do 4,2 bara; od 100 do 420 kPa
- Minimalna filtracja: 120 mesh (125 mikronów)
- Okres gwarancyjny: 5 lat (plus 2 dodatkowe lata gwarancji na pęknięcie pod wpływem działania czynników zewnętrznych)

HDL-CV				
Model	Przepływ	Rozstaw	Długość	
HDL-04-12-250-CV	1,5 l/godz.	30 cm	75 m	
HDL-04-12-1K-CV			300 m	
HDL-04-18-250-CV		45 cm	75 m	
HDL-04-18-1K-CV			300 m	
HDL-06-12-100-CV	2,1 l/godz.	30 cm	30 m	
HDL-06-12-250-CV			75 m	
HDL-06-12-500-CV			150 m	
HDL-06-12-1K-CV			300 m	
HDL-06-18-250-CV		45 cm	75 m	
HDL-06-18-1K-CV			300 m	
HDL-06-24-250-CV			60 cm	75 m
HDL-09-12-100-CV			3,4 l/godz.	30 cm
HDL-09-12-250-CV	75 m			
HDL-09-12-500-CV	150 m			
HDL-09-12-1K-CV	300 m			
HDL-09-18-250-CV	45 cm	75 m		
HDL-09-18-1K-CV		300 m		
HDL-09-24-250-CV		60 cm		75 m



HDL-CV



Zwój Owinięty Folią Kurczliwą



OZNACZENIA KOLORYSTYCZNE LINII KROPLUJĄCYCH HUNTER

KOLORY PASKA

- 3,4 l/godz. - czarny
- 2,1 l/godz. - szary
- 1,5 l/godz. - jasnobrązowy

KOLORY PRZEWODÓW

- HDL-CV - przewody ciemnobrązowe, kompensacja ciśnienia z zaworem zwrotnym

Kompatybilny z:



Czujnik Soil-Clik™
Strona 157



Eco-Indicator
Strona 181



Złączki PLD
Strona 164

HDL-PC I HDL-R (17 MM)

Wydłuż żywotność systemu nawadniania kropelkowego, stosując solidne materiały i opcję kompensacji ciśnienia w zastosowaniach standardowych i systemach wykorzystujących wodę zrekultywowaną.

KLUCZOWE KORZYŚCI

- Emitery kompensujące ciśnienie zapewniają stały przepływ i równomierne rozprowadzenie wody
- Oznaczone kolorami paski ułatwiają rozpoznanie wartości przepływu
- Odporność na promieniowanie UV zapewnia długą żywotność produktu
- Owinęte folią termokurczliwą zwoje nie ulegają uszkodzeniu w transporcie i sprawiają, że montaż systemu jest szybki i łatwy
- Doskonała tolerancja na zanieczyszczenia dzięki opatentowanej konstrukcji emitera z wieloma filtrami wlotowymi, szeroki labirynt przepływowy i pełnowymiarowy zbiornik wylotowy
- Produkty do wody zrekultywowanej (HDL-R) są oznaczane fioletowymi paskami. Ułatwia to identyfikację wizualną podczas stosowania wody niezdatnej do picia.

SPECYFIKACJE PRODUKTU

- Dostępne zakresy przepływu: 2,1, 3,4 l/godz.
- Dostępny rozstaw emiterów: 30, 45, 60 cm
- Wymiary: 16,76 x 14,22 mm (średnica zewnętrzna/wewnętrzna)
- Grubość ścianki: 1,2 mm

DANE UŻYTKOWE

- Zakres ciśnienia roboczego: od 1 do 4,2 bara; od 100 do 420 kPa
- Minimalna filtracja: 120 mesh (125 mikronów)
- Okres gwarancyjny: 5 lat (plus 2 dodatkowe lata gwarancji na pęknięcie pod wpływem działania czynników zewnętrznych)



HDL-PC



HDL-R (Do Wody Zrekultywowanej)

Opcjonalny kolor dla źródeł z wodą zrekultywowaną, dostępny tylko dla wersji 17 mm.

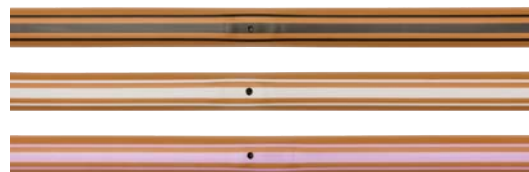

OZNACZENIA KOLORYSTYCZNE LINII KROPLUJĄCYCH HUNTER

KOLORY PASKA

- 3,4 l/godz. - czarny
- 2,1 l/godz. - szary
- Do wody zrekultywowanej - fioletowa

KOLORY PRZEWODÓW

- HDL-PC - przewody jasnobrązowe, kompensacja ciśnienia
- HDL-R - przewody jasnobrązowe z fioletowym paskiem, kompensacja ciśnienia, do wody zrekultywowanej

Patrz **strona 209**, gdzie znajduje się tabela maksymalnych długości odcinków.

Kompatybilny z:

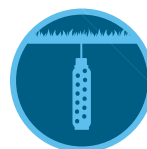

Soil-Clik
Strona 157



Eco-Indicator
Strona 181



Złączki PLD
Strona 177

HDL-PC			
Model	Przepływ	Rozstaw	Długość
HDL-06-12-250-PC	2,1 l/godz.	30 cm	75 m
HDL-06-12-500-PC			150 m
HDL-06-18-250-PC		45 cm	75 m
HDL-09-12-250-PC	3,4 l/godz.	30 cm	75 m
HDL-09-12-500-PC			150 m
HDL-09-18-250-PC		45 cm	75 m

HDL-R			
Model	Przepływ	Rozstaw	Długość
HDL-06-12-250-R	2,1 l/godz.	30 cm	75 m
HDL-06-12-1K-R			300 m
HDL-06-18-250-R		45 cm	75 m
HDL-06-18-1K-R			300 m
HDL-09-12-250-R	3,4 l/godz.	30 cm	75 m
HDL-09-12-1K-R			300 m
HDL-09-18-250-R		45 cm	75 m
HDL-09-18-1K-R			300 m

HDL-BLNK (17 MM)

Odporne na promieniowanie UV puste rurki HDL są przydatnym dodatkiem do każdego systemu nawadniania kropelkowego.

KLUCZOWE KORZYŚCI

- Odporność na promieniowanie UV zapewnia długą żywotność produktu
- Owinięte folią termokurczliwą zwoje nie ulegają uszkodzeniu w transporcie i sprawiają, że montaż systemu jest szybki i łatwy
- Zgodny ze złączkami karbowanymi PLD-LOC i 17 mm, aby zapewnić łatwe podłączanie
- Rurki w ziemistym kolorze sprawiają, że krajobraz jest jednorodny
- Fioletowe paski do zastosowań z wodą zreaktywowaną

SPECYFIKACJE PRODUKTU

- Wymiary: 16,76 × 14,22 mm (średnica zewnętrzna/wewnętrzna)
- Grubość ścianki: 1,2 mm

DANE UŻYTKOWE

- Zakres roboczy: do 4,2 bara, 420 kPa
- Okres gwarancji: 5 lat (plus 2 dodatkowe lata gwarancji na pęknięcie pod wpływem działania czynników zewnętrznych)



HDL-BLNK



HDL-BLNK-R

HDL-BLNK			
Model	Przepływ	Rozstaw	Długość
HDL-BLNK-100	Puste rurki		30 m
HDL-BLNK-250			75 m
HDL-BLNK-500			150 m
HDL-BLNK-1K			300 m
HDL-BLNK-500-R	Puste rurki (woda reaktywowana)		150 m

HDL-COP (16 MM)

Zminimalizuj ryzyko wrastania korzeni, dodając miedź do przodującej w branży linii kroplującej Hunter.

KLUCZOWE KORZYŚCI

- Emitery wzbogacone o tlenek miedzi (Cu₂O) zapewniają potrójną ochronę przed wrastaniem korzeni
- Długotrwałe i bezpieczne rozwiązanie bez wyłukiwania
- Emitery z zaworem zwrotnym z powolnym odsączaniem (CV) zapobiegają gromadzeniu się wody w niskich punktach i zwiększają wydajność systemu
- Emitery kompensujące ciśnienie zapewniają stały przepływ i równomierne rozprzodzenie wody na całej długości bocznej
- Dzięki mechanizmowi antysyfonowemu zanieczyszczenia nie przedostają się do emiterów
- Oznaczone kolorami paski ułatwiają rozpoznawanie wartości przepływu
- Odporność na promieniowanie UV zapewnia długą żywotność produktu
- Owinięte folią termokurczliwą zwoje nie ulegają uszkodzeniu w transporcie i sprawiają, że montaż systemu jest szybki i łatwy
- Konstrukcja emitera z wieloma filtrami wlotowymi i szeroki labirynt przepływowy zapewniają doskonałą odporność na zanieczyszczenia
- Pełnowymiarowy zbiornik wylotowy emitera i wysokie ścianki zapobiegają przedostawaniu się zanieczyszczeń i korzeni do emitera

SPECYFIKACJE PRODUKTU

- Rozstaw emiterów: 30 cm, 45 cm
- Wymiary rury: 16,2 mm × 13,8 mm (średnica zewnętrzna/wewnętrzna)
- Grubość ścianki: 1,2 mm
- Membrana: silikon

DANE UŻYTKOWE

- Dostępne zakresy przepływu: 2,1, 3,4 l/godz.
- Zakres ciśnienia roboczego: od 1,0 do 4,2 bara; od 100 do 420 kPa
- Minimalna filtracja: 120 mesh (125 mikronów)
- Okres gwarancyjny: 5 lat (plus 2 dodatkowe lata gwarancji na pęknięcie pod wpływem działania czynników zewnętrznych)
- Brak gwarancji ochrony przed wrastaniem korzeni



HDL-COP



Zwój Owinięty Folią Kurczliwą



OZNACZENIA KOLORYSTYCZNE LINII KROPLUJĄCYCH HUNTER

KOLORY PASKA

- 2,1 l/godz. - szary
- 3,4 l/godz. - czarny

KOLORY PRZEWODÓW

- HDL-COP - rura miedziana z kompensacją ciśnienia, w kolorze ziemistym, z powoli odprowadzającym zaworem zwrotnym

Patrz **strona 209**, gdzie znajdują się tabele maksymalnych długości odcinków.

Kompatybilny z:

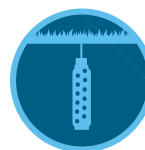

Czujnik
Soil-Clik™
Strona 157



Eco-Indicator
Strona 181



Złączki PLD
Strona 164

HDL-COP			
Model	Przepływ	Rozstaw	Długość
HDL-22-30-400-COP	2,1 l/godz.	30 cm	400 m
HDL-22-45-400-COP		45 cm	400 m
HDL-34-30-400-COP	3,4 l/godz.	30 cm	400 m
HDL-34-45-400-COP		45 cm	400 m

Uwaga: chociaż użycie miedzi nie eliminuje całkowicie możliwości wrastania korzeni, wykazano, że pomaga ona zapobiegać temu zjawisku w połączeniu z odpowiednim harmonogramem nawadniania.

PLD (16 MM)

Wysokiej jakości emitery z kompensacją ciśnienia czynią PLD doskonałym wyborem do większości zastosowań.

KLUCZOWE KORZYŚCI

- Emitery z kompensacją ciśnienia
- Przepływy 2,2, 3,8 l/h
- Rozstaw emiterów co 30 cm i co 50 cm
- Stosować ze złączkami PLD-LOC lub karbowanymi złączkami PLD
- Wysoka odporność na promienie UV
- Zawory zwrotne utrzymują linię napełnioną na dystansie do 1,5 metra i nie dopuszczają do odwodnień punktowych
- Dzięki mechanizmowi antysyfonowemu zanieczyszczenia nie przedostają się do emiterów, gdy są one stosowane podpowierzchniowo

DANE UŻYTKOWE

- Emitery z kompensacją ciśnienia, zapobiegające odpływowi wody
- Zakres ciśnień roboczych: od 1,0 do 3,5 bara; od 100 do 350 kPa
- Minimalna filtracja: 120 mesh (125 mikronów)
- Okres gwarancji: 5 lat



PLD-CV

PLD Zamontowane



WARTOŚCI PRZEPŁYWU EMITERA 16 MM – 2,2 l/godz.

Rozstaw Rzędów (m)	Rozstaw Emiterów (m)	
	0,30	0,50
0,30	24	15
0,35	21	13
0,40	18	11
0,45	16	10
0,50	15	9
0,55	13	8
0,60	12	7

WARTOŚCI PRZEPŁYWU EMITERA 16 MM – 3,8 l/godz.

Rozstaw Rzędów (m)	Rozstaw Emiterów (m)	
	0,30	0,50
0,30	42	25
0,35	36	22
0,40	32	19
0,45	28	17
0,50	25	15
0,55	23	14
0,60	21	13

MAKSYMALNA DŁUGOŚĆ LINII KROPLUJĄCEJ 16 MM – 2,2 l/godz.

Ciśnienie (bar; kPa)	Rozstaw Emiterów (m)	
	0,30	0,50
1,0; 100	47	73
2,0; 200	84	131
3,0; 300	104	162

MAKSYMALNA DŁUGOŚĆ LINII KROPLUJĄCEJ 16 MM – 3,8 l/godz.

Ciśnienie (bar; kPa)	Rozstaw Emiterów (m)	
	0,30	0,50
1,0; 100	35	54
2,0; 200	59	91
3,0; 300	72	112

PODSTAWOWE INFORMACJE O LINII 16 MM – l/min NA 100 M

Emiter (l/godz.)	Rozstaw Emiterów (m)	
	0,30	0,50
1,5	12,2	7,3
3,8	21,1	12,7

Uwagi:

PLD podlega minimalnym zamówieniom. Aby uzyskać więcej informacji, skontaktuj się ze swoim dystrybutorem.

PLD 16 MM – SPECYFIKACJA: KOLEJNOŚĆ 1 + 2 + 3

1	Model	2	Rozstaw	3	Długość
	PLD-22 = Przepływ 2,2 l/h	30 cm	100 = 100 m	CV = z kompensacją ciśnienia i zaworem zwrotnym	
	PLD-38 = Przepływ 3,8 l/h				200 = 200 m
		50 cm	400 = 400 m		

Przykłady:

PLD-22-30-100-CV = Przepływ 2,2 l/godz., linia kroplująca z rozstawem co 30 cm na rolce 100 m
 PLD-22-50-200-CV = Przepływ 2,2 l/godz., linia kroplująca z rozstawem co 50 cm na rolce 200 m
 PLD-38-50-400-CV = Przepływ 3,8 l/godz., linia kroplująca z rozstawem co 50 cm na rolce 400 m

ZŁĄCZKI KARBOWANE PLD (16 MM)

Zadbaj o doskonałe mocowanie dzięki solidnej konstrukcji z acetalu.

KLUCZOWE KORZYŚCI

- Acetal to materiał zapewniający pewne połączenie
- Podwójne karbowanie eliminuje potrzebę stosowania zacisków

SPECYFIKACJE PRODUKTU

- Stosować z PLD lub inną linią kroplującą 16 mm

DANE UŻYTKOWE

- Zakres ciśnienia: do 7 barów; 700 kPa
- Okres gwarancyjny: 1 rok



PLD-CPL-16
przelot 16mm



PLD-050-16
przelot 1/2" (12 mm) MPT x
16 mm



PLD-ELB-16
kolano 16 mm



Trójnik PLD-16
trójnik 16mm



Zaworek Kulowy PLD-16
zaworek 16mm

PRZELOTY PLD - 16 MM

Model	Opis
PLD-CPL-16	przelot 16mm
PLD-050-16	MPT 1/2" x karbowane 16 mm
PLD-ELB-16	kolano 16mm
Trójnik PLD 16mm	trójnik 16mm
Zaworek kulowy PLD 16mm	zaworek 16mm
PLD-075-16	3/4" MPT x 16 mm karbowane

ZŁĄCZKI PLD LOC (16-18 MM)

Złączki LOC są kompatybilne z dowolnymi nominalnymi przewodami 1/2" i liniami kroplującymi, co umożliwia szybszy montaż i łatwiejszą naprawę.

KLUCZOWE KORZYŚCI

- Polipropylen wzmocniony włóknem szklanym zapewnia dodatkową trwałość
- Stosowanie środka do zabezpieczania gwintów to metoda gwarantująca pewne połączenie, umożliwiającą jednocześnie prowadzenie prac serwisowych i zmian systemowych.

SPECYFIKACJE PRODUKTU

- Należy używać z linią kroplującą lub przewodem od 16 do 18 mm
- Montować z gumowym pierścieniem PLD-IAC/ PLD-IAE za pomocą wiertła łopatkowego 17,5 mm

DANE UŻYTKOWE

- Zakres ciśnienia roboczego: do 10 barów; 1000 kPa
- Okres gwarancyjny: 2 lata



PLD-LOC 075
Gwint rurowy zewnętrzny 3/4" x Loc



PLD-LOC 050
Gwint rurowy zewnętrzny 1/2" x Loc



PLD-LOC CAP
Nakładka x Loc



PLD-LOC ELB
Kolanko blokujące



PLD-LOC CPL
Złączka blokująca



PLD-LOC FHS
Wewnętrzne złącze obrotowe węża 3/4" x Loc



PLD-LOC TEE
Trójnik blokujący

ZŁĄCZKI KARBOWANE PLD (17 MM)

Konstrukcja z acetalu doskonale mocuje rury PCV i PE. To idealne i tanie rozwiązanie przy montażu linii kroplujących.

KLUCZOWE KORZYŚCI

- Acetal to materiał zapewniający pewne połączenie
- Podwójne karbowanie eliminuje potrzebę stosowania zacisków

SPECYFIKACJE PRODUKTU

- Stosować z HDL lub inną linią kroplującą 17 mm
- Montować z gumowym pierścieniem PLD-IAC/ PLD-IAE za pomocą wiertła łopatkowego 17,5 mm

DANE UŻYTKOWE

- Zakres ciśnienia roboczego: do 7 barów; 700 kPa
- Okres gwarancyjny: 1 rok



PLD-050
1/2" MPT x 17 mm karbowana



PLD-ELB
kolano 17 mm



PLD-075
3/4" MPT x 17 mm karbowana



PLD-CPL
17 mm złączka karbowana



PLD-CAP
karbowany 17 mm x 1/2" MPT z nakładką



PLD-075-TB-TEE
Trójnik wciskany 17 mm x gwint 3/4"



PLD-BV
karbowany zawór odcinający 17 mm



PLD-TEE
trójnik 17mm



PLD-075-TB-ELB
3/4" FPT x 17 mm kolanko karbowane



PLD-050-TB-TEE
1/2" FPT x 17 mm trójnik karbowany



PLD-IAC
(Z Pierścieniem Uszczelniającym)
Wstaw adapter x złączkę 17 mm



PLD-IAE
(Z Pierścieniem Uszczelniającym)
Wstaw adapter x kolanko 17 mm



PLD-CRS
17 mm czwórnik karbowany

SYSTEMY

Podpowierzchniowe systemy nawadniania kropelkowe mogą niezwykle skutecznie ograniczać zużycie wody i stymulować wzrost korzeni. Firma Hunter jest jedynym producentem, który oferuje trzy poziomy najwyższej jakości rozwiązań do nawadniania kropelkowego, linię kroplującą HDL-COP, system Eco-Wrap™ System i system Eco-Mat™.

NAWADNIANIE PODPOWIERZCHNIOWE

- 1 Eco-Mat** oferuje o 30% wyższą wydajność niż jakikolwiek inny produkt do podpowierzchniowego nawadniania kropelkowego. Produkt jest instalowany pod powierzchnią ziemi niczym koc z wodą i umożliwia korzeniom pobranie tego, czego potrzebują.
- 2 Eco-Wrap** zapewnia odporność na wrastanie korzeni, a jednocześnie pobudza działanie naczyń włosowatych i zwiększa wydajność systemu. Eco-Wrap łączy jakość HDL z właściwościami przenoszenia wilgoci tkaniny polietylowej.
- 3 Kolektor Przyłączeniowy:**
 - PVC (dla stabilności) lub polietylen
 - Montować za pomocą złączek 17 mm lub LOC
- 4 Skrzynka Uniwersalna:**
 - Pokrywa 25 × 18 cm
 - Pięć opcji kolorystycznych pokryw
- 5 Zestaw Control Zone:**
 - Fabrycznie zmontowany, aby ułatwić szybką i łatwą instalację
 - Zestawy o niskim, średnim i wysokim przepływie
- 6 Zawór Odpowietrzający/Próżniowy:**
 - Zapobiega uderzeniom hydraulicznym i uszkodzeniom przewodów
 - Stosować w najwyższym punkcie (punktach) sekcji
- 7 Eco-Indicator:**
 - Wynurza się przy ciśnieniu 0,85 bara / 85 kPa i wskazuje, że system działa
 - Chowa się, gdy ciśnienie w układzie spadnie poniżej poziomu
- 8 Złączki:**
 - Podwójne karbowanie zapewnia doskonałą szczelność złączek
 - Złączki LOC można ponownie wykorzystać

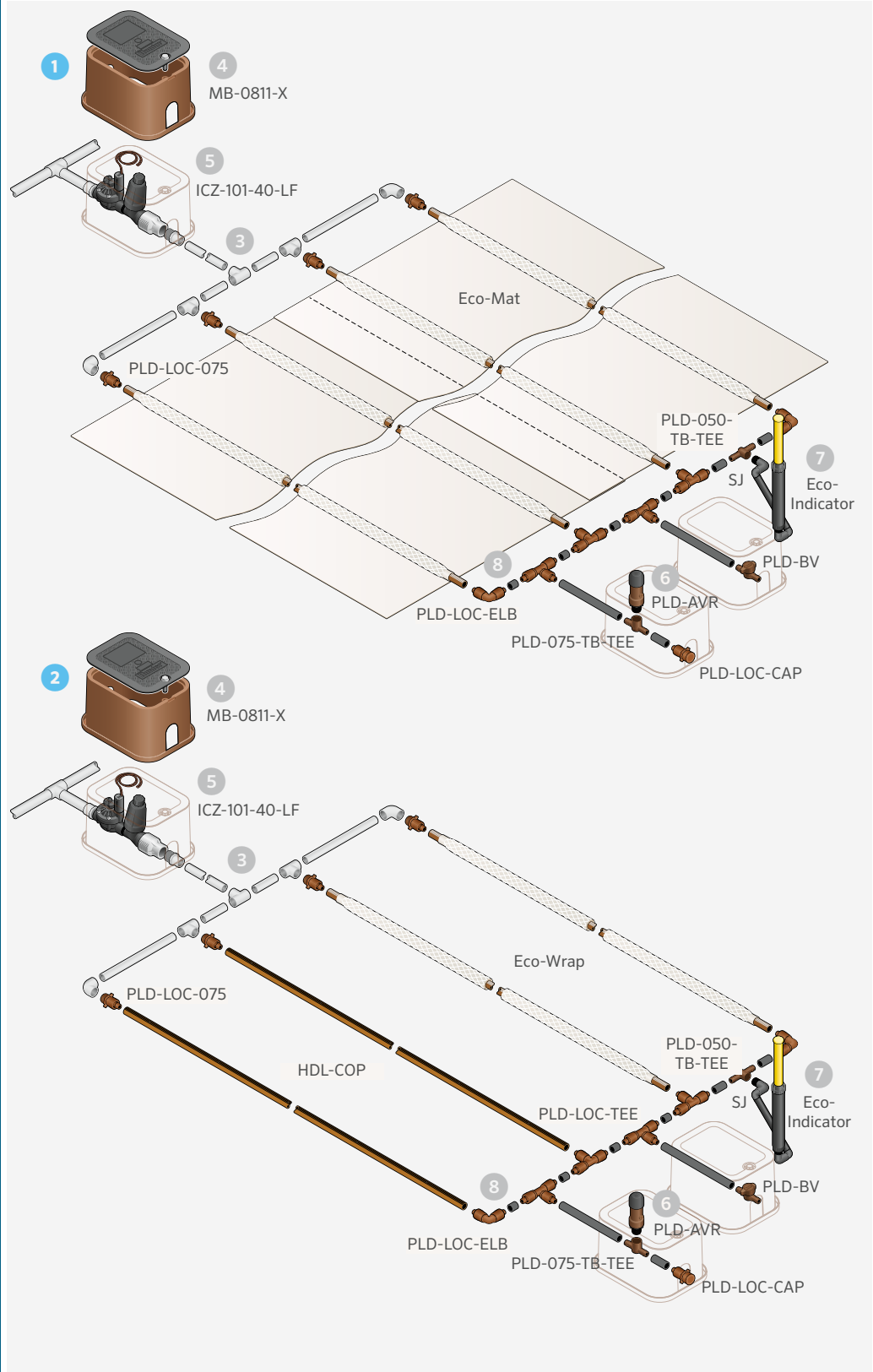

ECO-MAT™

Nawadniaj rośliny z maksymalną wydajnością poniżej strefy korzeniowej dzięki połączeniu owiniętej włókniną linii kroplującej i specjalnej maty nawadniającej.

KLUCZOWE KORZYŚCI

- Mechanizm antysyfonowy i owinięcie linii kroplującej włókniną chronią przed zanieczyszczeniami i wrastaniem korzeni.
- Dzięki doskonałemu przepływowi kapilarnemu wody do całej strefy korzeniowej można zaoszczędzić 20 do 40% więcej wody w porównaniu do standardowych produktów, wspierając jednocześnie wzrost korzeni
- Zapobiegające wyciekaniu emiterzy z kompensacją ciśnienia zamykają się i otwierają jednocześnie, maksymalizując wydajność systemu
- Różnica wysokości do 1,5 m minimalizuje zużycie i spływanie wody

SPECYFIKACJE PRODUKTU

- Przepływ: 2,2 l/godz.; 0,13 m³/godz.
- Rozstaw emiterów: 30 cm
- Rozstaw rzędów: 35 cm
- Szerokość produktu: 0,80 m
- Długość rolki: 16 mm = 100 m; 17 mm = 90 m
- Wymiary przewodów: 0,660" × 0,560" (średnica zewnętrzna/wewnętrzna)
- Można stosować przeloty 16/17 mm (w zależności od wybranego systemu Eco-Mat) lub złączki LOC
- Zdolność zatrzymywania wody: 1,89 l/m³
- Przybliżone pokrycie na rolkę: rolka 100 m = 75 m²; rolka 90 m = 67 m²
- Przykładowe obliczenia na podstawie powierzchni o wymiarach 12 × 24 m:

$$\text{Ilość Rolki} = \frac{\text{Obszar nawadniany}}{\text{Obszar pokrycia dla jednej rolki}} = \frac{288 \text{ m}^2}{67 \text{ m}^2} = 4,3 \text{ (zaokrąglić do 5 rolek)}$$

DANE UŻYTKOWE

- Zakres ciśnienia roboczego: od 1,0 do 3,5 bara; od 100 do 350 kPa
- Minimalna filtracja: 120 mesh (125 mikronów)
- Na nierównościach o pochyłości przekraczającej 1,5 m zaleca się stosowanie zaworów odpowietrzających
- Zalecana głębokość montażu: murawa (10 do 15 cm), inne (10 do 30 cm)
- Można stosować w połączeniu z systemem Eco-Wrap™
- Okres gwarancji: 5 lat

Eco-Mat Zainstalowany



ECO-MAT

Model	Opis
ECO-MAT-16	Mata kroplująca z włókniny PLD (16 mm), rolka 100 m
ECO-MAT-17	Mata kroplująca z włókniny HDL (17 mm), rolka 90 m

Kompatybilny z:

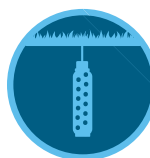

Soil-Clik
Strona 157



Eco-Indicator
Strona 181

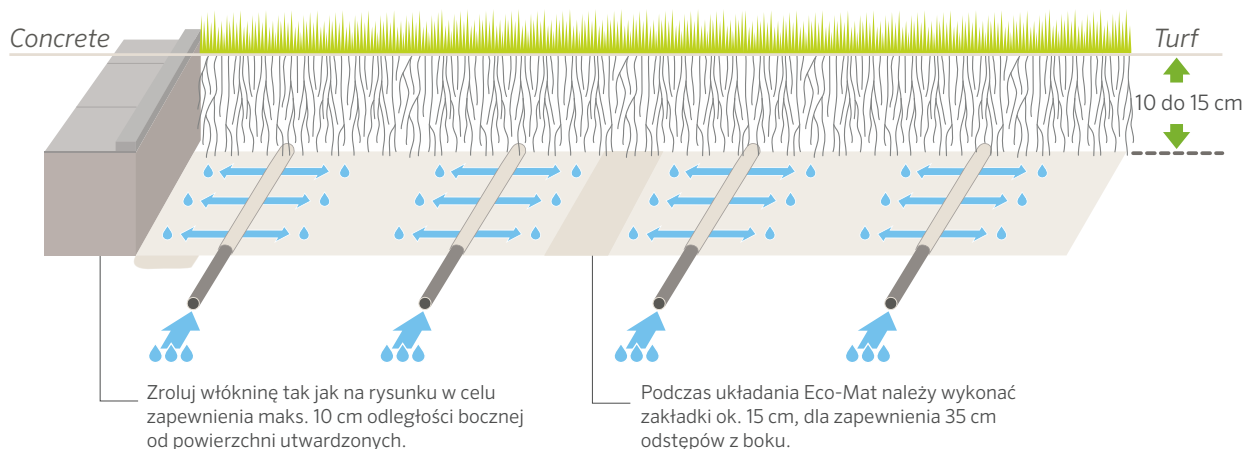

ECO-WRAP™

Zastosowanie linii kroplującej owiniętej włókniną sprawia, że nawodnienie jest bardziej efektywne niż w przypadku rozwiązań bez włókniny.

KLUCZOWE KORZYŚCI

- Idealne rozwiązanie do wąskich obszarów, które trudno nawadniać standardowymi metodami
- Mechanizm antysyfonowy i owinięcie linii kroplującej włókniną chronią przed zanieczyszczeniami i wrastaniem korzeni.
- Dzięki doskonałemu przepływowi kapilarnemu wody do całej strefy korzeniowej można zaoszczędzić 20 do 40% więcej wody w porównaniu do standardowych produktów, wspierając jednocześnie wzrost korzeni
- Niewyciekające emiterzy z kompensacją ciśnienia zamykają się i otwierają jednocześnie, maksymalizując wydajność systemu
- Różnica wysokości do 1,5 m minimalizuje zużycie i spływanie wody

SPECYFIKACJE PRODUKTU

- Przepływ: 2,1 l/godz.
- Rozstaw emiterów: 30 cm
- Wymiary przewodów: 0,660" x 0,560" (średnica zewnętrzna/wewnętrzna)
- Długość rolki: 16 mm = 100 m; 17 mm = 90 m
- Można stosować przeloty 16 mm lub złączki LOC

DANE UŻYTKOWE

- Zakres ciśnienia roboczego: od 1,0 do 3,5 bara; od 100 do 350 kPa
- Minimalna filtracja: 120 mesh (125 mikronów)
- Na nierównościach o pochyłości przekraczającej 1,5 m zaleca się stosowanie zaworów odpowietrzających
- Zalecana głębokość montażu: murawa (10 do 16 cm), inne (10 do 30 cm)
- Możliwość stosowania z systemem Eco-Mat™
- Okres gwarancji: 5 lat

MAKSYMALNY CZAS NAWADNIANIA DLA SYSTEMÓW ECO-MAT I ECO-WRAP

Ciśnienie (bar; kPa)	Długość (m)
1,0; 100	52
1,5; 150	75
2,0; 200	95
2,5; 250	106
3,5; 350	126
4,0; 400	130



Eco-Wrap

ECO-WRAP	
Model	Opis
ECO-WRAP-16	Linia kroplująca owinięta włókniną PLD (16 mm), rolka 100 m
ECO-WRAP-17	Linia kroplująca owinięta włókniną HDL (17 mm), rolka 75 m

Eco-Wrap zainstalowany



Kompatybilny z:

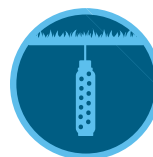

Soil-Click
Strona 157



Eco-Indicator
Strona 181

ECO-INDICATOR

Użyj tego praktycznego urządzenia, aby potwierdzić działanie systemu i odpowiednie ciśnienie.

KLUCZOWE KORZYŚCI

- Widoczny jasnożółty trzon wieżyczki lub fioletowa nakładka do wody zreaktywowanej informują o działaniu systemu
- Trzon wynurza się, gdy ciśnienie przekroczy ciśnienie progowe; jeśli wynurzenie nie następuje, ciśnienie jest za niskie
- Połączenie następuje przez dolne lub boczne porty wlotowe, co ułatwia instalację; boczny otwór wlotowy jest dostępny w wersji 30 cm

DANE UŻYTKOWE

- ECO-ID:
 - Ciśnienie robocze: do 5 barów, 500 kPa
 - Wartość ciśnienia wskazująca na działanie systemu: powyżej 0,8 bara, 80 kPa
 - Okres gwarancyjny: 2 lata
- ECO-ID-12/ECO-ID-12-R:
 - Ciśnienie robocze: do 7 barów, 700 kPa
 - Wartość ciśnienia wskazująca na działanie systemu: powyżej 1 bara, 100 kPa
 - Okres gwarancji: 5 lat

OPCJE INSTALOWANE PRZEZ UŻYTKOWNIKA (DLA URZĄDZENIA ECO-INDICATOR W WERSJI 30 CM)

- Zawór zwrotny (przy różnicy poziomów do 3 m: nr części 437400SP)
- Złącze obrotowe SJ: SJ-512 (gwint 1/2" x dł. 30 cm)

ECO-INDICATOR	
Model	Opis
ECO-ID	Eco-Indicator 15 cm
ECO-ID-12	Eco-Indicator 30 cm
ECO-ID-12-R	Eco-Indicator 30 cm do wody zreaktywowanej

Eco-Indicator Zainstalowany



ECO-ID

Wysokość całkowita: 24 cm
Część wynurzalna: 15 cm
Średnica odstępnieta: 3 cm
Przyłącze: 1/2"



[A] ECO-ID-12

[B] ECO-ID-12-R

Wysokość całkowita: 41 cm
Część wynurzalna: 30 cm
Średnica odstępnieta: 5,7 cm
Przyłącze: 1/2"

Kompatybilny z:

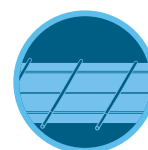

System
Eco-Mat™
Strona 179

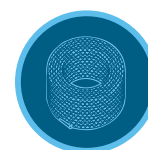

System
Eco-Wrap™
Strona 180



Linia
Kroplująca
HDL i PLD
Strona 171
do 175

RURY ZASILAJĄCE

Wykonane z polietylenu odpornego na działanie promieniowania UV rozwiązanie 17,8 mm x 15,2 mm jest użytecznym dodatkiem do systemów nawadniania kropelkowego.

KLUCZOWE KORZYŚCI

- Grube ścianki i odporność na promieniowanie UV zapewniają trwałość i długą żywotność produktu
- Odporność na zgięcia ułatwia i przyspiesza montaż

SPECYFIKACJE PRODUKTU

- 17,8 x 15,2 mm (średnica zewnętrzna x średnica wewnętrzna)

DANE UŻYTKOWE

- od 0 do 4,1 bara; od 0 do 410 kPa
- Okres gwarancyjny: 2 lata

PRZEWODY ZASILAJĄCE (POLIETYLEN GRUBOŚCIENNY)

Model	Opis
TWPE-700-100	Przewód PE ½" - 30 m
TWPE-700-250	Przewód PE ½" - 75 m
TWPE-700-500	Przewód PE ½" - 150 m

Przykład:

TWPE-700 - 250 = rury z polietyleny 17 mm na rolce 76 m



Rury z Polietyleny 17 mm

MLD

Wążek kroplujący 6 mm jest przeznaczony do nawadniania w ciasnych przestrzeniach i w wyżej umiejscowionych donicach.

KLUCZOWE KORZYŚCI

- Wyjątkowa elastyczność sprawia, że MLD świetnie sprawdza się na małych przestrzeniach i do nawadniania w wyżej umiejscowionych pojemnikach
- Zapewnia właściwe nawodnienie bez ingerencji w krajobraz

SPECYFIKACJE PRODUKTU

- Kolory: brązowy lub czarny polietylen
- Rozstaw emiterów: 15 lub 30 cm
- Rozmiar zwoju: 30 m
- 6,4 x 4,5 mm (średnica zewnętrzna x średnica wewnętrzna)
- Stosować ze złączkami wciskanymi 6 mm

DANE UŻYTKOWE

- Zakres ciśnienia: od 0,7 do 2,8 bara; od 70 do 280 kPa
- Minimalna filtracja: 150 mesh (120 mikronów)
- Długość maksymalna odcinka: 15 cm = 4,6 m; 30 cm = 9,2 m
- Tabela przepływu MLD; **patrz strona 209**
- Okres gwarancyjny: 2 lata

MLD - SPECYFIKACJA: KOLEJNOŚĆ 1 + 2 + 3 + 4

1	Model	2	Rozstaw	3	Długość	4	Opcje
	MLD-05		06 = 15 cm 12 = 30 cm		100 = 30 m		BL = Czarny (pusty) = Brązowy

Przykład:

MLD-05 -12-100 = 1,9 l/godz. minilinia kroplująca z rozstawem co 30 cm, na rolce 30 m, brązowa



MLD

MLD Zainstalowane

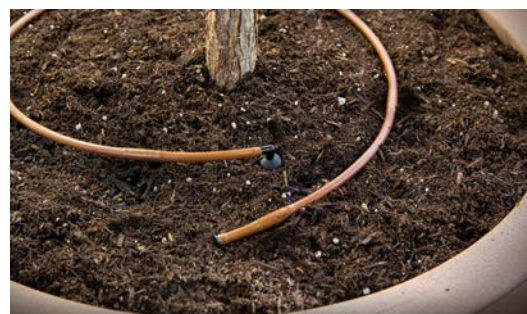

RURY ROZPROWADZAJĄCE

Zadbaj o stabilność i elastyczność każdego systemu, stosując punktowe emitory kropłowe i mikrozaszace.

KLUCZOWE KORZYŚCI

- Wysokiej jakości PCV lub polietylen zapewniają dobre połączenia ze złączkami acetalowymi (6 mm)
- Winył (PCV) jest bardziej elastyczny, ale zbyt się uplastycznia w wysokich temperaturach i lepiej się sprawdza w zimnym klimacie
- W cieplejszych warunkach lepszym rozwiązaniem jest polietylen

SPECYFIKACJE PRODUKTU

- Materiał: polietylen lub PCV
- Wielkość zwojów: 30, 75 lub 300 m

DANE UŻYTKOWE

- Zakres ciśnienia roboczego: do 4,1 bara; 410 kPa
- Okres gwarancyjny: 2 lata



Rury 6 mm

6 MM RURY – SPECYFIKACJA: KOLEJNOŚĆ 1 + 2 + 3

1	Model	2	Średnica Rury	3	Długość
	HQPE = Rury polietylenowe	250 = Przelot 6 mm		100 = 30 m	
	HQV = Rury winylowe			250 = 75 m	
				1K = 300 m	

Przykład:

HQPE-250-1K = przewody z polietylenu 6 mm na rolce 300 m

ZŁĄCZKI 6 MM

Zadbaj o doskonałe mocowanie dzięki solidnej konstrukcji z acetalu.

KLUCZOWE KORZYŚCI

- Acetal to materiał zapewniający pewne połączenie
- Zaślepka przylega do rury i chroni przed wyciekami

SPECYFIKACJE PRODUKTU

- Pasuje do systemów MLD Hunter i przewodów rozpraszających

DANE UŻYTKOWE

- Zakres ciśnienia: do 4 barów; 400 kPa
- Okres gwarancyjny: 2 lata



QB-TEE
6 mm trójnik
karbowany



QB-ELB
6 mm kolanko
karbowane



QB-CPL
6 mm złączka
karbowana



QB-CRS
6 mm czwórnik
karbowany



GP-025
Zatyczka

Złączki Karbowane 6 mm

Stosować z przewodami MLD lub dowolnymi przewodami z PCV lub polietylenu 6 mm, materiały odporne na promieniowanie UV, trwałe połączenie jednokarbowe.

RZWS-NAWADNIANIE STREFY KORZENIOWEJ

Dostarcza wodę do wszystkich poziomów strefy korzeniowej, zapewniając wydajne nawadnianie powierzchniowe drzew i krzewów.

KLUCZOWE KORZYŚCI

- Opatentowane przegrody systemu StrataRoot™ kierują wodę do strefy korzeniowej, a jednocześnie wzmacniają konstrukcję urządzenia
- Trwała nakładka blokująca zapewniająca ochronę przed aktami wandalizmu
- Płuczka z kompensacją ciśnienia zapewniająca precyzyjny przepływ
- Wbudowane złącze obrotowe Hunter do bezpośredniego montażu na złączce PVC 1/2"
- Wstępnie zmontowany system do szybkiej instalacji

DANE UŻYTKOWE

- Wartości przepływu płuczki: 0,9 l/min lub 1,9 l/min
- Zalecany zakres ciśnień: od 1,0 do 4,8 bara; od 100 do 480 kPa
- Okres gwarancyjny: 2 lata

OPCJE INSTALOWANE FABRYCZNIE

- Zawór zwrotny Hunter (HCV)
- Fioletowa pokrywa zatraskowa oznaczająca wodę zreaktywowaną

OPCJE INSTALOWANE PRZEZ UŻYTKOWNIKA

- Rękaw z tkaniny, który zapobiega przenikaniu gleby w obszarach piaszczystych, do modeli 45 cm i 90 cm (nr części RZWS-SLEEVE)
- Nakładka wymienna dla modeli 45 i 90 cm (nr cz. 913300SP)
- Fioletowa nakładka zatraskowa do wody zreaktywowanej (dla modeli 45 cm i 90 cm) (nr części 913301SP)
- Fioletowa pokrywa oznaczająca wodę zreaktywowaną do modeli 25 cm (nr części RZWS10-RCC)



RZWS-10

Średnica: 5,1 cm
Długość: 25 cm

RZWS-18

Średnica rury: 7,6 cm
Średnica nasadki: 12 cm
Długość: 45 cm

RZWS-36

Średnica rury: 7,6 cm
Średnica nasadki: 12 cm
Długość: 90 cm

Opatentowane Przegrody StrataRoot Systemu RZWS



Dostępne modele do wody zreaktywowanej (do numeru modelu należy dodać -R)

RZWS - TWORZENIE SPECYFIKACJI: Zamówienie 1 + 2 + 3

1 Model	2 Wartość Przepływu Płuczki	3 Opcje
RZWS-10 = System nawadniania strefy korzeniowej 25 cm	25 = 0,9 l/min	(puste) = Brak opcji
RZWS-18 = System nawadniania strefy korzeniowej 45 cm	50 = 1,9 l/min	CV = Zawór zwrotny
RZWS-36 = System nawadniania strefy korzeniowej 90 cm	(puste) = Brak płuczki lub połączenia ruchomego	R = Zatyczka do wody zreaktywowanej
		CV-R = Zawór zwrotny z pokrywą oznaczającą wodę zreaktywowaną

Przykłady:

RZWS-18-25-CV = System nawadniania strefy korzeniowej, 45 cm, 0,9 l/min, z zaworem zwrotnym

RZWS-10-50-R = System nawadniania strefy korzeniowej, 25 cm, 1,9 l/min, z pokrywą oznaczającą wodę zreaktywowaną

RZWS-36-25-CV-R = System nawadniania strefy korzeniowej, 90 cm, 0,9 l/min, z zaworem zwrotnym i pokrywą oznaczającą wodę zreaktywowaną

OPCJA DODATKOWA (SPECYFIKACJE NALEŻY PODAĆ ODDZIELNIE)

RZWS-SLEEVE = Rękaw z tkaniny filtrującej montowany w terenie

RZWS-E

Zadbaj o mocniejsze i głębsze korzenie drzew i krzewów, dostarczając wodę i tlen bezpośrednio do ich strefy.

KLUCZOWE KORZYŚCI

- Konstrukcja nakładki umożliwia odgórny serwis
- Płuczka z kompensacją ciśnienia zapewniająca precyzyjny przepływ
- Wbudowane złącze obrotowe Hunter do bezpośredniego montażu na złączce PVC 1/2"
- Wstępnie zmontowany system do szybkiej instalacji

DANE UŻYTKOWE

- Wartości przepływu płuczki: 0,9 l/min lub 1,9 l/min
- Zalecany zakres ciśnień: od 1,0 do 4,8 bara; od 100 do 480 kPa
- Okres gwarancyjny: 2 lata

RZWS-E - SPECYFIKACJA: Kolejność 1 + 2

1	Model	2	Wartość Przepływu Płuczki
	RZWS-E-18 = System nawadniania strefy korzeniowej 45 cm	25	= 0,9 l/min
	RZWS-E-36 = System nawadniania strefy korzeniowej 90 cm	50	= 1,9 l/min

Przykłady:

RZWS-E-18 - 50 = System nawadniania strefy korzeniowej 45 cm, płuczka 1,9 l/min

RZWS-E-36 - 25 = System nawadniania strefy korzeniowej 90 cm, płuczka 0,9 l/min



RZWS-E-18
Średnica: 7,6 cm
Długość: 45 cm

RZWS-E-36
Średnica: 7,6 cm
Długość: 90 cm

SYSTEMY

RURA ELASTYCZNA

Użycie rur elastycznych do rozprowadzania wody do nawadniania jest dopuszczalne zarówno w zastosowaniach komercyjnych, jak i przydomowych. Rury polietylenowe są stosowane zamiast PVC i są dostępne w rozmiarze 32, 25 lub 20 mm. Firma Hunter oferuje pełen zestaw produktów, które nadają się do stosowania z systemami rur elastycznych.

1 Grupy Drzew i Kkrzewów:

- Wygodny i wydajny sposób nawadniania rzadkich nasadzeń
- Użyj HDL lub MLD, aby utworzyć obszar nawadniania
- Aby przyspieszyć instalację, zastosuj złączki LOC

2 Wężyki z Polietylenu 6 mm:

- Użyj HDL-BLNK do rozprowadzania wody
- Użyj wężyków 6 mm z polietylenu (HQPE) lub z winylu (HQV) do podłączenia emiterów i mikrozaszacz

3 Punktowe Emitery Kroplowe:

- Emitery z labiryntem należy umieścić bezpośrednio w wężyku z polietylenu lub na końcu 6 mm przewodu z winylu/polietylenu
- Przepływy oznaczone kolorami (2, 4, 8, 15, 23 l/godz.)

4 Mikrozaszacz ze Szpilką:

- Przeznaczone do stosowania, gdy wymagane są większe przepływy (0-114 l/godz.)
- Rozrzut wody do 0 m do 3,6 m

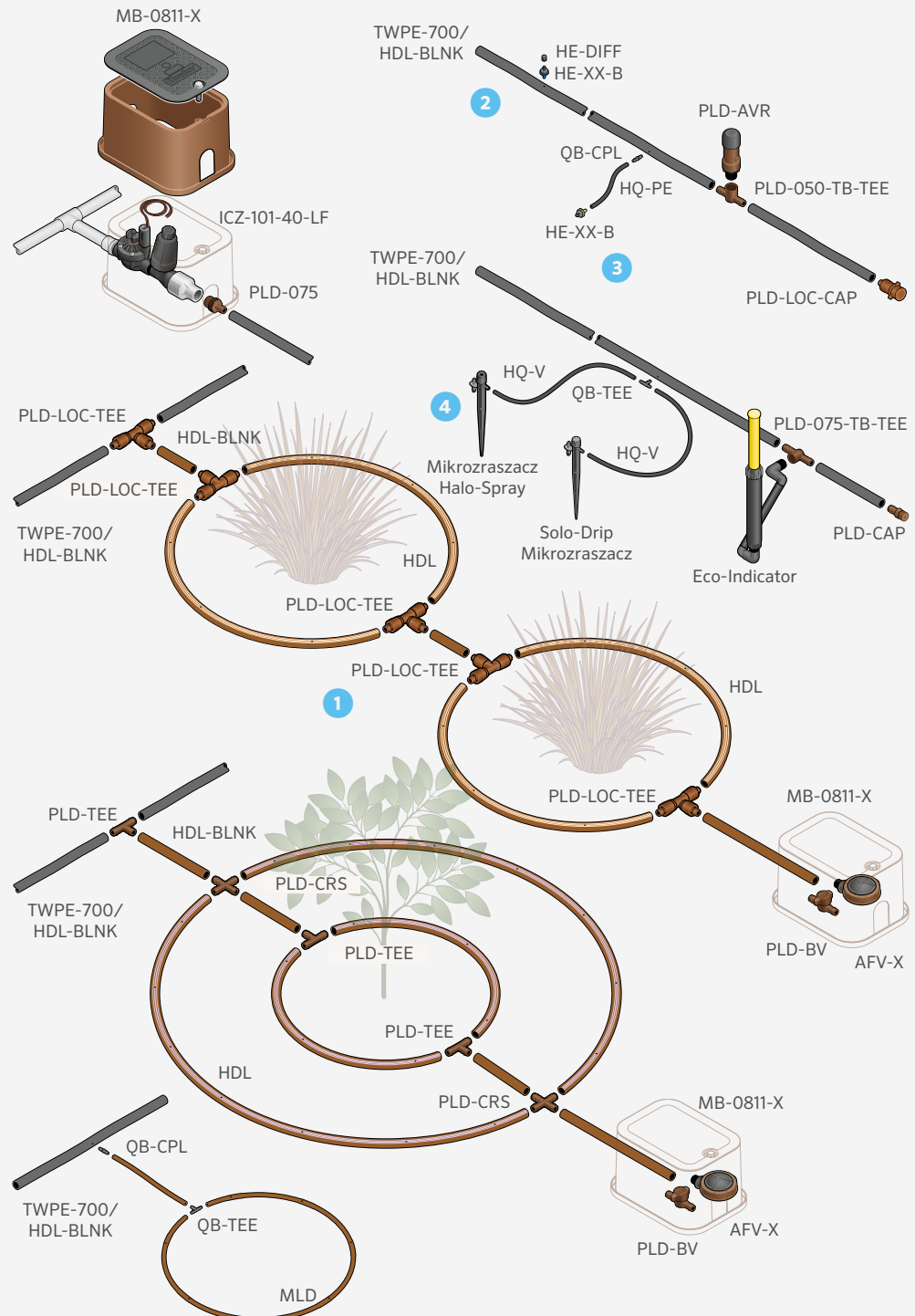

SYSTEMY TWARDA RURA

Firma Hunter oferuje szeroki wachlarz produktów i akcesoriów zaprojektowanych z myślą o systemach opartych na twardych rurach: od emiterów wieloprzyłączeniowych po mikrozaszace.

1 Adaptery IH:

- Wyjątkowo trwałe emitery punktowe
- Wbudowane zawory zwrotne z filtrem sprawiają, że doskonale sprawdzają się one na zboczach
- Szeroka gama przepływów

2 Punktowe Emitery Kroplowe:

- Wartości przepływów oznaczone kolorami (2, 4, 8, 23 l/godz.)
- HEB (płuczki emiterów z gwintem 1/2" są instalowane bezpośrednio na adapterach 1/2")
- HE-T (emiter z gwintem 10-32 są instalowane na adapterach sztywnych)

3 Emitery Wieloprzyłączeniowe:

- Wartości przepływów oznaczone kolorami (0-119 l/godz.)
- Obrotowe przeloty do kierunkowego przepływu
- Instalować bezpośrednio na adapterach 1/2"

4 Mikrozaszace:

- Idealne przy większych przepływach (0-114 l/godz.)
- Średnica rozrzutu (0-3,4 m)
- Instalować bezpośrednio na adapterach 1/4"

5 System Nawadniania Strefy Korzeniowej:

- Przeznaczony do głębokiego nawadniania korzeni
- Umożliwia przenikanie tlenu do gleby
- Umożliwia lepszy wzrost korzeni

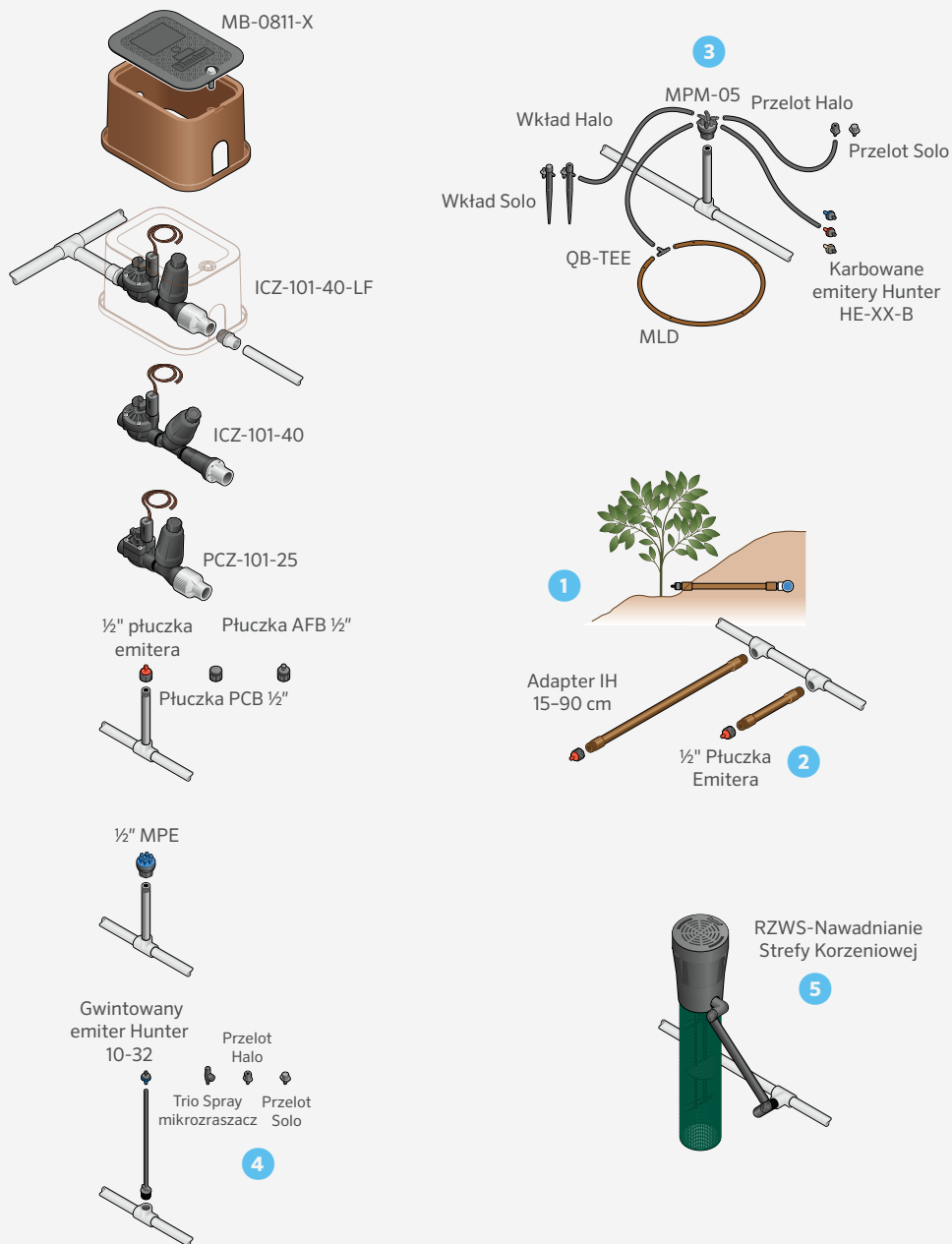

PUNKTOWE EMITERY KROPKOWE

Zapewnij precyzyjne nawadnianie nasadzeń mieszanych i rzadkich dzięki szerokiemu zakresowi prędkości przepływu.

KLUCZOWE KORZYŚCI

- Kompensacja ciśnienia zapewnia stały przepływ i równomierne rozprowadzenie wody
- Oznaczenia kolorystyczne wartości przepływu umożliwiają łatwą identyfikację w terenie
- Membrana samopłuczająca
- Odcienie zbliżone do koloru gleby dobrze komponują się z otaczającym środowiskiem
- Trzy wersje wlotu: 6 mm karbowany, 10-32 gwintowany, ½" FPT
- Ząbkowane krawędzie ułatwiają trzymanie
- Króciec samogwintujący do łatwej instalacji bez narzędzi
- Opcjonalna pokrywa dyfuzora do delikatnego rozprowadzania wody przy wysokim przepływie

DANE UŻYTKOWE

- Zalecany zakres ciśnień: od 1,4 do 3,5 bara; od 140 do 350 kPa
- Minimalna filtracja: siatka 150 mesh (100 mikronów)
- Okres gwarancyjny: 2 lata

GWINT WEWNĘTRZNY ½" (BRĄZOWA PODSTAWA) Z FILTREM ZAWORU ZWROTNEGO

	Model	Typ Wlotu	Przepływ (l/h)
● Niebieski	HEB-05-CV	½" gwint wewnętrzny	2,0
● Czarny	HEB-10-CV	½" gwint wewnętrzny	4,0
● Czerwony	HEB-20-CV	½" gwint wewnętrzny	8,0
● Brązowy	HEB-40-CV	½" gwint wewnętrzny	15,0
● Pomarańczowy	HEB-60-CV	½" gwint wewnętrzny	23,0

TABELA MODELI EMITERÓW

	Model	Typ Wlotu	Przepływ (l/h)
● Niebieski	HE-050-B	Króciec samogwintujący	2,0
● Czarny	HE-10-B	Króciec samogwintujący	4,0
● Czerwony	HE-20-B	Króciec samogwintujący	8,0
● Brązowy	HE-40-B	Króciec samogwintujący	15,0
● Pomarańczowy	HE-60-B	Króciec samogwintujący	23,0
● Niebieski	HE-050-T	10-32 gwint	2,0
● Czarny	HE-10-T	10-32 gwint	4,0
● Czerwony	HE-20-T	10-32 gwint	8,0
● Brązowy	HE-40-T	10-32 gwint	15,0
● Pomarańczowy	HE-60-T	10-32 gwint	23,0
● Niebieski	HEB-05	½" gwint wewnętrzny	2,0
● Czarny	HEB-10	½" gwint wewnętrzny	4,0
● Czerwony	HEB-20	½" gwint wewnętrzny	8,0
● Brązowy	HEB-40	½" gwint wewnętrzny	15,0
● Pomarańczowy	HEB-60	½" gwint wewnętrzny	23,0



NAKŁADKA DYFUZORA

(HE-DIFF)

Należy używać do przepływów większych niż 8,0 l/godz., aby rozproszyć wodę i zapobiegać erozji



GWINT

WEWNĘTRZNY 1/2"

Brązowa podstawa pasuje do wieżyczek IH i wtapia się w krajobraz



SCREEN-CV

Filtr z wkładem siatkowym, z zaworem zwrotnym 3,6 m

Opcje Owlotów

① Króciec samogwintujący



② Gwint 10-32



③ Gwint wewnętrzny ½"



WIEŻYCZKI IH

Uprość nawadnianie punktowe, stosując odporne na działania wandalii i wytrzymałe adaptory IH.

KLUCZOWE KORZYŚCI

- Wysokowydajne, wyjątkowo wytrzymałe i odporne na działania wandalii
- Trwałe, wykonane z elastycznego PCW
- Komponenty w kolorze brązowym naturalnie wtapiają się w otoczenie
- Fioletowe złączki dostępne do zastosowań z wodą zrekultywowaną
- Kompatybilne z emiterami FPT 1/2"
- Doskonałe na zbrocza
- Instalacja nad lub pod poziomem gleby
- Dostępne w różnych długościach, w celu ułatwienia montażu
- Dostępne jako komponenty do niestandardowych długości

DANE UŻYTKOWE

- Przepływ maksymalny: 26,5 l/min
- Ciśnienie maksymalne: 4,1 bara; 410 kPa
- Okres gwarancyjny: 2 lata

Wieżyczki IH - TWORZENIE SPECYFIKACJI: KOLEJNOŚĆ 1 + 2 + 3		
1 Model	2 Długość Wieżyczki	3 Opcje Montażowe
WIEŻYCZKA IH	06 = Wieżyczka 15 cm 12 = Wieżyczka 30 cm 18 = Wieżyczka 45 cm 24 = Wieżyczka 60 cm 36 = Wieżyczka 90 cm	(pusty) = Brązowy R = Do wody zrekultywowanej (złączka fioletowa)

Przykład:

WIEŻYCZKA IH 12 = 30 cm elastyczna wieżyczka PCW z wstępnie przyklejonymi złączkami 1/2"

ELEMENTY WIEŻYCZEK IH (SPRZEDAWANE ODDZIELNIE)	
Model	Opis
SCREEN-CV	Filtr z wkładem siatkowym, z zaworem zwrotnym 3,6 m
IH-FIT-3850	Złączka IH MPT 3/8" x 1/2"
IH-FIT-3850-R	Złączka 3/8" x 1/2" IH MPT (do wody zrekultywowanej)
IH-250	Wąż do nawadniania z elastycznego PCW o długości 75 m

ZALECANE KLEJE DO ELASTYCZNEGO PCW

- IPS® Weld-On®:
 - Podkład P-68™ (zalecany tylko do złączek PCW)
 - Podkład P-70™ (może być używany, ale zaleca się P-68)
 - 795™ Elastyczny cement PCW
- Christy's®:
 - Podkład Purple® lub Red Hot Clear® (tylko złączki)
 - Cement do rur PCW Flex Pro
 - Klej Red Hot Blue® (nie jest przeznaczony do elastycznego PCW)



Wieżyczki IH



SCREEN-CV

Filtr z wkładem siatkowym, z zaworem zwrotnym 3,6 m



IH-FIT-3850, IH-FIT-3850-R

Złączka IH MPT 3/8" x 1/2"



IH-250

Elastyczne PCW umożliwia tworzenie sekcji rur rozgałęźnych lub niestandardowych wieżyczek

Kompatybilny z:



Punktowe Emitery Kropłowe
Strona 188



Dysze Płuczkowe
Strona 88

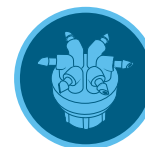

Emitery Multi-Port
Strona 190

IPS, Weld-On, P-68, P-70 i 795 to znaki towarowe IPS Corporation. Christy's, Purple Primer, Red Hot Clear Primer i Red Hot Blue Glue to znaki towarowe T. Christy Enterprises.

EMITERY MULTI-PORT

Użyj tych emiterów, aby skutecznie nawadniać grupy roślin z jednego źródła.

KLUCZOWE KORZYŚCI

- Sześcioprzyłączeniowy emiter kompensujący ciśnienie zapewnia stały przepływ i równomierne rozprowadzenie wody
- Oznaczenia kolorystyczne wartości przepływu umożliwiają łatwą identyfikację
- Odcienie zbliżone do koloru gleby dobrze komponują się z otaczającym środowiskiem
- Obrotowe kolanka ułatwiają doprowadzenie wody bezpośrednio do rośliny
- MPM (kolektor wieloprzyłączeniowy) zapewnia nieograniczony przepływ dla każdego wylotu

SPECYFIKACJE PRODUKTU

- Dostępne w wersji ½" FNPT
- Dostępne przepływy: 2, 4, 8 l/godz.
- Zaślepka z PVC do zabezpieczania nieużywanych przyłączy

DANE UŻYTKOWE

- Zakres ciśnienia: od 1,4 do 3,5 bara; od 140 do 350 kPa
- Minimalna filtracja: siatka 150 mesh (100 mikronów)
- Okres gwarancyjny: 2 lata

TABELA MODELI EMITERÓW WIELOPRZYŁĄCZOWYCH

	Model	Przepływ (l/h)
● Niebieski	MPE-05	2,0
● Czarny	MPE-10	4,0
● Czerwony	MPE-20	8,0
● Szary	MPM-050	Nie dotyczy



Emitery Wieloprzyłączeniowe



Kolektor Wieloprzyłączeniowy

(MPM-050)

Nieograniczony przepływ przez wyloty, oznaczony kolorem szarym. Stosować z rurami rozprowadzającymi 6 mm i emiterem karbowanym na końcu (dostępna wersja FPT ½"). Umożliwia kierowanie wody nawet do sześciu różnych miejsc.

Zaślepki Emiterów

(MPE-CAPS)

Do zaślepienia niewykorzystywanych karbowanych wylotów emiterów 6 mm. Należy stosować z emiterami wieloprzyłączeniowymi Hunter.



SZTYWNE WIEŻYCZKI

Adaptery zachowują sztywność nawet w połączeniu z mikrozaszaczami, dzięki czemu nadają się doskonale do zastosowań o wysokim rozrzucie.

KLUCZOWE KORZYŚCI

- Zapewnia sztywne połączenie dla emiterów i mikrozaszaczy
- Pozwala zwiększyć wysokość rozpylania wody na klombach

SPECYFIKACJE PRODUKTU

- Konfiguracje wlotów: prosty, karbowany 6 mm, ½" FPT

DANE UŻYTKOWE

- Zakres ciśnienia: od 1,4 do 4,1 bara; od 140 do 410 kPa
- Okres gwarancyjny: 1 rok



Wieżyczka Sztywna 30 cm

TABELA MODELI PIONÓW SZTYWNYCH

Model	Opis
RR12	Wieżyczka sztywna 30 cm
RR12-T	Wieżyczka sztywna 30 cm z podstawą gwintowaną ½"
RR12-B	Wieżyczka sztywna 30 cm z podstawą karbowaną 6 mm

MIKROZRASZACZE

Dokładnie dozuje wodę na niewielkiej powierzchni.

SOLO-DRIP

- Osiem strumieni wody zapewnia precyzyjne nawadnianie
- Nakrętka do regulacji przepływu i promienia



OSIĄGI MIKROZRASZACZA SOLO-DRIP

Ciśnienie (bary; kPa)	Przepływ (l/godz.)	Średnica Rozrzutu (m)	
		180°	90°
1,0; 100	0-40	0-0,5	0-0,5
1,5; 150	0-50	0-0,6	0-0,6
2,0; 200	0-60	0-0,8	0-0,8

Uwaga: Regulacja do wartości maksymalnej (ok. 20 klików)

HALO SPRAY

- Regulowany parasol wody
- Nakrętka do regulacji przepływu i promienia



OSIĄGI MIKROZRASZACZA HALO-SPRAY

Ciśnienie (bary; kPa)	Przepływ (l/godz.)	Średnica Rozrzutu (m)	
		180°	90°
1,0; 100	0-52	0-1,7	0-1,7
1,5; 150	0-65	0-2,8	0-2,8
2,0; 200	0-74	0-3,4	0-3,4

Uwaga: Regulacja do wartości maksymalnej (ok. 14 klików)

TRIO SPRAY

- Konfiguracja 360, 180 i 90 stopni
- Nakrętka do regulacji przepływu i promienia

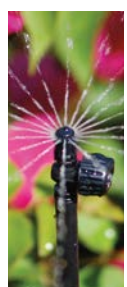

OSIĄGI MIKROZRASZACZA TRIO-SPRAY

Ciśnienie (bar, kPa)	Przepływ (l/godz.)	Plan Zraszania (m)		
		Średnica rozrzutu 360° x otwór 18	Promień rozrzutu 180°	Promień rozrzutu 90°
0,5; 50	0-54	0-5,0	0-2,0	0-1,5
1,0; 100	0-77	0-5,8	0-2,5	0-2,1
1,5; 150	0-94	0-6,4	0-2,9	0-2,6
2,0; 200	0-105	0-7,0	0-3,2	0-3,0
2,5; 250	0-119	0-7,5	0-3,5	0-3,3

SPECYFIKACJE PRODUKTU

- Konfiguracje wlotów: wciskany 6 mm, gwintowany 10-32, karbowany wkład 6 mm

DANE UŻYTKOWE

- Zakres ciśnienia: od 0,5 do 2,5 bara; od 50 do 250 kPa
- Minimalna filtracja: siatka 100 mesh (150 mikronów)
- Okres gwarancyjny: 1 rok



SD-T



SD-B



SD-B-STK
Wysokość:
15,2 cm



HS-T



HS-B



HS-B-STK
Wysokość:
15,2 cm



TS-T-F



TS-T-H



TS-T-Q

B = Karbowany, F = Pełny, H = Połowa, Q = Czwartka,
STK = Wkład, T = Gwintowany

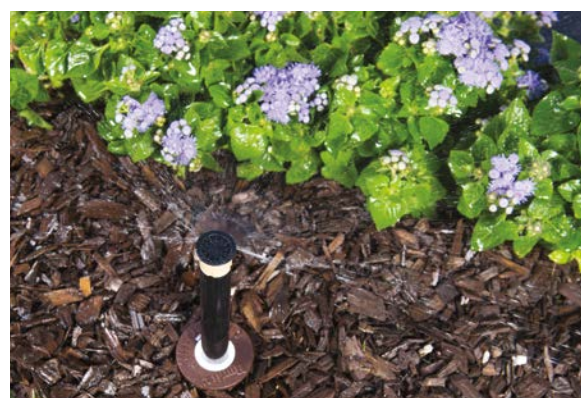

Połącz dysze mikrozaszaczki z niewielkim promieniem oraz korpus zraszaczki Pro-Spray™, aby uzyskać solidny napowietrzny system nawadniania.



Dysze Mikrozaszaczki
z Niewielkim Promieniem
Strona 85

SKRZYŃKA UNIWERSALNA

Solidna skrzynka o rozmiarze wystarczającym, aby zapewnić ochronę i łatwy dostęp do najważniejszych elementów systemu nawadniającego.

KLUCZOWE KORZYŚCI

- Solidna, wytrzymała skrzynka o niewielkich wymiarach
- Pięć kolorów pasujących do każdego otoczenia
- Pokrywa z zakładką zapobiega przedostawaniu się zanieczyszczeń do środka
- Otwór na śrubę
- Pokrywa antypoślizgowa odporna na działanie promieniowania UV
- Okres gwarancyjny: 2 lata

SPECYFIKACJE PRODUKTU

- Pasuje do małych zestawów Control Zone i wielu innych elementów
- Wytrzymała konstrukcja z HDPE
- Śruba $\frac{3}{8}$ " dołączona do każdej skrzynki



Skrzynka Uniwersalna

Góra
Szerokość: 19,0 cm
Długość: 26,7 cm

Dół
Szerokość: 21,6 cm
Długość: 29,2 cm

Wysokość: 20 cm



MB-LID-B



MB-LID-G



MB-LID



MB-LID-R



MB-LID-T

SKRZYŃKA UNIWERSALNA

Model	Opis
MB-0811	Skrzynka uniwersalna ze standardową pokrywą brązową
MB-0811-G	Skrzynka uniwersalna z pokrywą zieloną
MB-0811-T	Skrzynka uniwersalna z pokrywą beżową
MB-0811-R	Skrzynka uniwersalna z pokrywą fioletową
MB-0811-B	Skrzynka uniwersalna z pokrywą czarną
MB-BOX	Skrzynka uniwersalna (sama skrzynka)
MB-LID	Skrzynka uniwersalna (sama pokrywa), brązowa
MB-LID-G	Skrzynka uniwersalna (sama pokrywa), zielona
MB-LID-T	Skrzynka uniwersalna (sama pokrywa), jasnobrązowa
MB-LID-R	Skrzynka uniwersalna (sama pokrywa), fioletowa
MB-LID-B	Skrzynka uniwersalna (sama pokrywa), czarna

Zamontowana Skrzynka Uniwersalna



ZAWÓR ODPOWIETRZAJĄCY/PRÓŻNIOWY

Zapobiega uderzeniom hydraulicznym i spłaszczeniu, odpowietrzając układ podczas uruchamiania systemu i dostarczając powietrze podczas wyłączenia.

KLUCZOWE KORZYŚCI

- Uwalnia kieszenie powietrzne bez przedwczesnego zamykania
- Szczelne zamknięcie po uwolnieniu powietrza
- Zapobiega spłaszczeniu poprzez redukcję podciśnienia

SPECYFIKACJE PRODUKTU

- Materiał odporny na działanie promieniowania UV i korozję

DANE UŻYTKOWE

- Zakres ciśnienia: do 5,5 bara; 550 kPa
- Okres gwarancyjny: 2 lata



AVR-075

Wysokość: 13 cm
Szerokość: 5 cm
Wlot: 3/4" MPT



PLD-AVR

Zawór odpowietrzający/
próżniowy 1/2"

Zamontowany Zawór Odpowietrzający/Próżniowy



AUTOMATYCZNY ZAWÓR PŁUCZĄCY

Przewody są utrzymywane w czystości dzięki funkcji automatycznego usuwania wody, powietrza i zanieczyszczeń podczas każdego uruchamiania systemu.

KLUCZOWE KORZYŚCI

- Automatycznie wypłukuje zanieczyszczenia podczas każdego uruchamiania systemu
- Odwracalna membrana do pracy z wysokim lub niskim przepływem
- Boczne umieszczenie zapewnia lepszą odporność na zanieczyszczenia

SPECYFIKACJE PRODUKTU

- Zdejmowana górna część ułatwia konserwację membrany

DANE UŻYTKOWE

- Zakres ciśnienia: do 4,1 bara; 410 kPa
- Strona niskoprzepływowa membrany: od 7,6 do 18,9 l/m
- Strona wysokoprzepływowa membrany: od 18,9 do 45,4 l/m
- Okres gwarancyjny: 1 rok



AFV-B

Automatyczny zawór
płuczący ze złączem
karbowanym 17 mm



AFV-T

Automatyczny zawór
płuczący ze złączem
MPT 1/2"

Zamontowany Automatyczny Zawór Płuczący



A close-up photograph of a plant being watered. Fine droplets of water are suspended in the air, creating a misty effect. The background is blurred, showing more of the plant and the ground.

WODA ZREKULT WOWANA

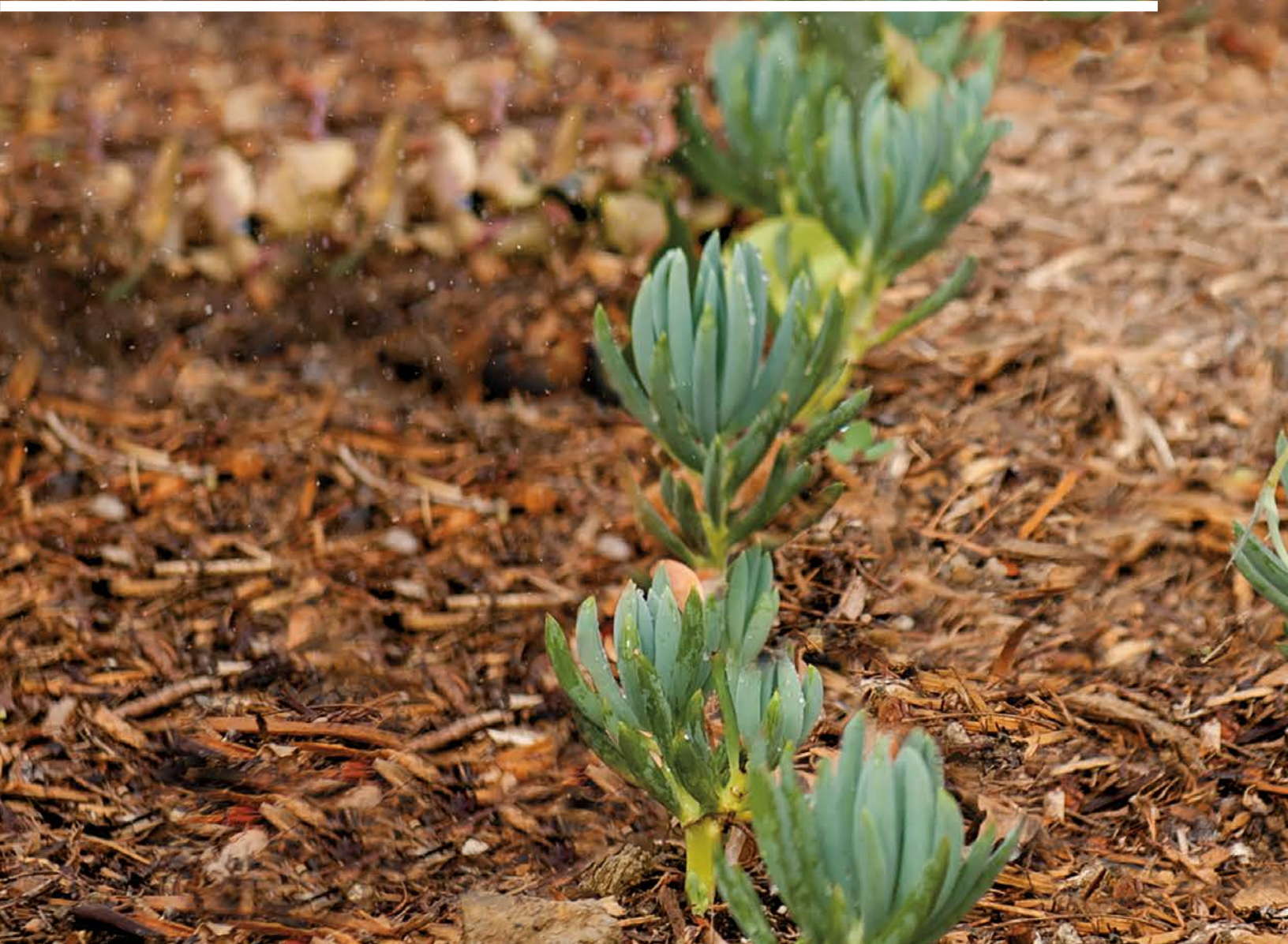



WYKORZYSTAJ MOC FIOLETU

z naszą kompletną linią produktów do wody zrekultywowanej

ROTORY



PGJ

PGJ-00-R
PGJ-04-R
PGJ-06-R
PGJ-12-R

PGP™ ULTRA

PGP-00-CV-R
PGP-00-CV-R-PRB
PGP-04-CV-R
PGP-04-CV-R-PRB
PGP-06-CV-R
PGP-12-CV-R

I-20

I-20-00-R
I-20-00-R-PRB
I-20-04-R
I-20-04-SS-R
I-20-04-R-PRB
I-20-04-SS-R-PRB
I-20-06-R
I-20-06-SS-R
I-20-06-R-PRB
I-20-06-SS-R-PRB
I-20-12-R

I-25

I-25-04-B-R
I-25-04-SS-B-R
I-25-06-B-R
I-25-06-SS-B-R

I-40

I-40-04-SS-B-R
I-40-04-SS-ON-B-R
I-40-06-SS-B-R
I-40-06-SS-ON-B-R

Zrasczacze obrotowe

00 - Krzewy
04 - Wynurzalny, 10 cm
06 - Wynurzalny, 15 cm

12 - Wynurzalny, 30 cm
CV - Zawór zwrotny
SS - Stal nierdzewna

ON - Dysze przeciwstawne
PRB - Korpus z regulacją ciśnienia

ARV - Łuk regulowany
3RV - Pełnoobrotowy
RB - BSP do wody zrekultywowanej

ROTORY



I-80

I-80-04-SS-R-B
I-80-04-SS-ON-R-B

I-90

I-90-ARV-B
I-90-3RV-B

KORPUSY ZRASZACZY



PRO-SPRAY™

PROS-00-R
PROS-04-CV-R
PROS-06-CV-R
PROS-12-CV-R
PROS-RC-CAP-SP
(nakładka zatraskowa)
458520SP = nakładka do identyfikacji (gwintowana)

PRO-SPRAY PRS30

PROS-00-PRS30-R
PROS-04-PRS30-CV-R
PROS-06-PRS30-CV-R
PROS-12-PRS30-CV-R
PROS-04-PRS30-CV-F-R
PROS-06-PRS30-CV-F-R
PROS-12-PRS30-CV-F-R
458560 = nakładka do identyfikacji

PRO-SPRAY PRS40

PROS-00-PRS40-R
PROS-04-PRS40-CV-R
PROS-06-PRS40-CV-R
PROS-12-PRS40-CV-R
PROS-04-PRS40-CV-F-R
PROS-06-PRS40-CV-F-R
PROS-12-PRS40-CV-F-R
458562 = nakładka do identyfikacji

Zrasczacze

00 - Krzewy
04 - Wynurzalny, 10 cm

06 - Wynurzalny, 15 cm
12 - Wynurzalny, 30 cm

CV - Zawór zwrotny
F - Technologia FloGuard™

PŁUCZKI



PŁUCZKI

PCB-25-R

PCB-50-R

PCB-10-R

PCB-20-R

Płuczki Objaśnienia

25 - 0,9 l/min 10 - 3,8 l/min
50 - 1,9 l/min 20 - 7,6 l/min

ZAWORY



ZAWÓR ICV

ICV-151G-B-FS-R

ICV-201G-B-FS-R

561205 = uchwyt do identyfikacji seria ICV-101-201

515005 = uchwyt do identyfikacji seria ICV-301

ZAWÓR IBV

IBV-151G-B-FS-R

IBV-201G-B-FS-R

SZYBKOZŁĄCZA

HQ-33-DLRC-R

HQ-44-LRC-R

HQ-44-LRC-AW-R

HQ-5-LRC-R

HHQ-5-LRC-BSP-R

Zawory Objaśnienia

B - Gwinty BSP
FS - Mechanizm Filter Sentry™
LRC - Gumowa pokrywa ochronna
RC - Pokrywa gumowa
AW - Klucz ACME ze skrzydełkami przeciwoobrotowymi

* Uwaga: fioletowe oznaczenie IBV oznacza opcje instalowane przez użytkownika.

Klucz do Szybkozłączy

LRC - Gumowa pokrywa ochronna
RC - Pokrywa gumowa
AW - Klucz Acme ze skrzydełkami przeciwoobrotowymi

MIKRONAWADNIANIE



WIEŻYCZKI IH

IH-RISER-XX-R
IH-FIT-3850-R

SYSTEM NAWADNIANIA STREFY KORZENIOWEJ

RZWS-10-R

RZWS-10-25-R

RZWS-10-50-R

RZWS-10-25-CV-R

RZWS-10-50-CV-R

RZWS-18-R

RZWS-18-25-R

RZWS-18-50-R

RZWS-18-25-CV-R

RZWS-18-50-CV-R

RZWS-36-R

RZWS-36-25-R

RZWS-36-50-R

RZWS-36-25-CV-R

RZWS-36-50-CV-R

913301SP

(z fioletową pokrywą 45 cm oraz 90 cm)

RZWS-10-RCC

(fioletowa nakładka do modelu 25 cm)

LINIA KROPLUJĄCA HUNTER

HDL-06-12-250-R

HDL-06-12-1K-R

HDL-06-18-250-R

HDL-06-18-1K-R

HDL-09-12-250-R

HDL-09-12-1K-R

HDL-09-18-250-R

HDL-09-18-1K-R

HDL-BLNK-500-R

ECO-INDICATOR

ECO-ID-12-R

SKRZYŃKA UNIWERSALNA

MB-0811-R

MB-LID-R (tylko nakładka)

Mikronawadnianie Objaśnienia

Wieżyczki IH

XX - długość wieżyczki
06 - 15 cm
12 - 30 cm

RZWS

18 - 45 cm
24 - 60 cm
36 - 90 cm
10 - 25 cm
18 - 45 cm
36 - 90 cm

25 - 0,9 l/min
50 - 1,9 l/min
CV - Zawór zwrotny

HDL

BLNK - Bez emitera
HDL-04 - 1.5 l/h
HDL-06 - 2.1 l/h
HDL-09 - 3.4 l/h
12 - 12 cm
18 - 18 cm

24 - 24 cm
250 - 75 m
500 - 150 m
1K - 300 m



NARZĘDZIA

KOŃCÓWKA Z DYSZĄ DLA PRZEWODÓW SPOTSHOT

MODELE

- Gwintowane wejście ¾" – P/N 160700
- Gwintowane wejście 1" (25 mm) – P/N 160705

KLUCZOWE KORZYŚCI

- Wybór rodzaju strumienia:
 - Wachlarz: szeroki lekki strumień do newralgicznych obszarów z murawą
 - Nasiąkanie: średni strumień zmniejszający zapylenie
 - Silny strumień: wąski, zwarty strumień do mycia pod ciśnieniem

DANE UŻYTKOWE

- Przepływ: 132 l/min; 8 m³/godz. przy 5,5 bara, 551 kPa*

* Niezalecane w przypadku ogrodów przydomowych z regulowanym niskim ciśnieniem lub niskim przepływem



Końcówka z Dyszą dla Przewodów Spotshot

¾" nr części 160700
1" (25 mm) nr części 160705



Manometr z Rurką Montażową

Nr części 280100SP
Służy do sprawdzania ciśnienia roboczego zraszaczy turbinowych



Zespół Przyrządu Pomiarowego MP

P/N MPGAUGE
Służy do sprawdzania ciśnienia roboczego na zraszaczach wynurzalnych



Pompa Ręczna

Nr części 217500SP
Służy do usuwania wody z zalanych obszarów podczas serwisowania i instalacji



Pierścień do Montażu Dyszy

Nr części 123200SP



Klucz Hunter

Nr części 172000SP



Klucz T-Handle

Nr części 319100SP



Narzędzie do Usuwania/ Instalowania dysz

P/N 803700SP
Klucz do nakrętek 13 mm używany z dyszami rotora I-80 krótkiego i średniego zasięgu



Narzędzie do Wymowienia Pierścienia Zabezpieczającego

Nr części 251000SP
Używaj z rotorem I-80

ZASOBY

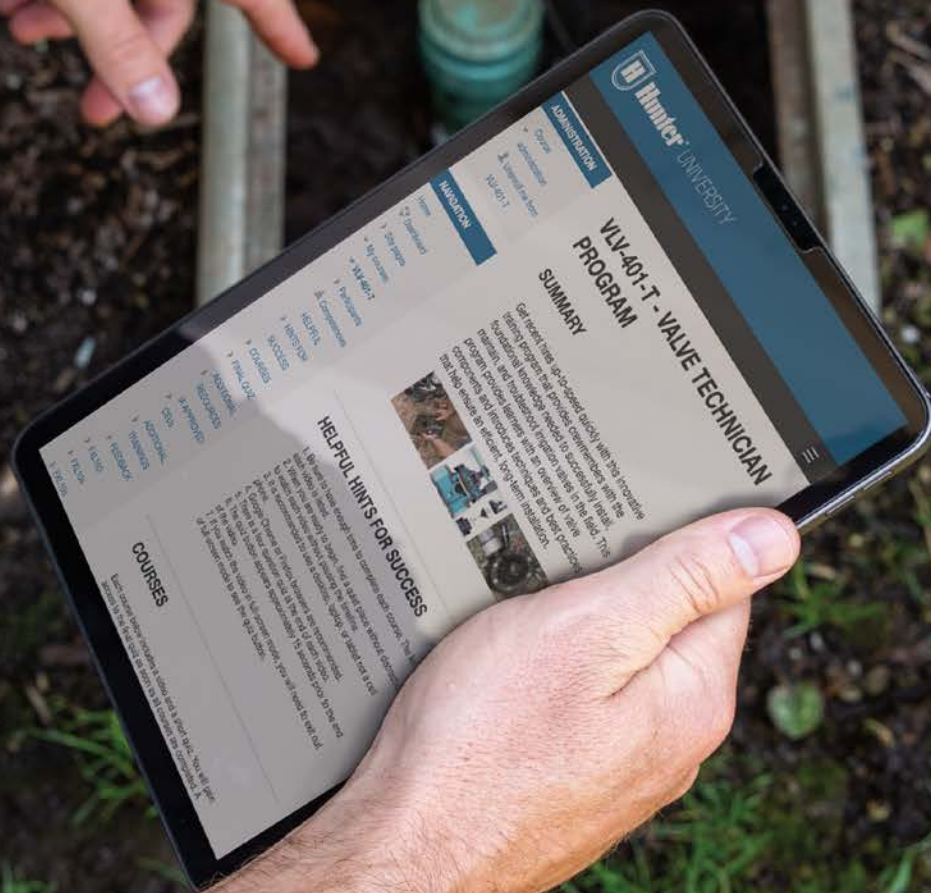

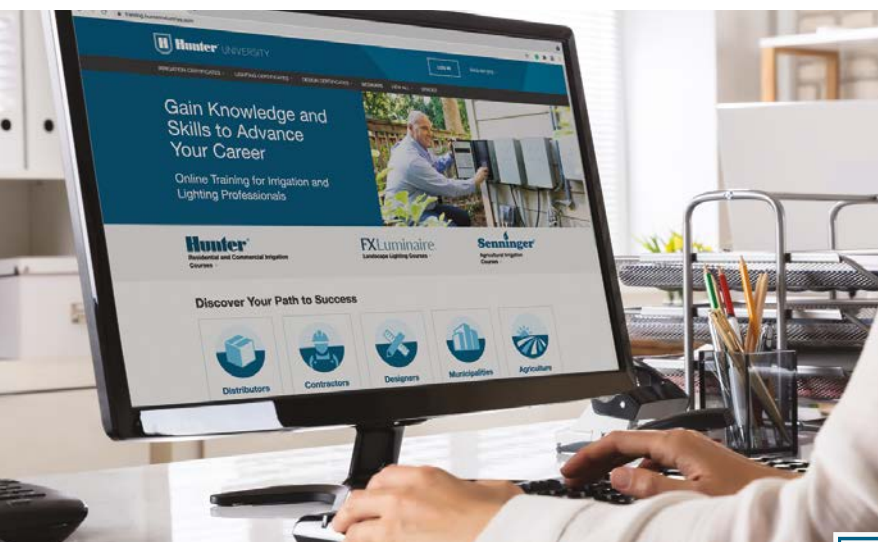

HUNTER UNIVERSITY

hunter.info/hunteruniversityem

Rozwiń swoją karierę dzięki naszemu kompleksowemu programowi szkoleniowemu online przeznaczonemu dla profesjonalistów w dziedzinie nawadniania. Od ogólnej wiedzy o produktach po zaawansowane systemy sterowania i techniki projektowania – odpowiedni program czeka na Ciebie! Dowiedz się więcej pod adresem: training.hunterindustries.com.

Znajdź Swoją Drogę do Sukcesu

1. Weź udział w bezpłatnym szkoleniu produktowym online pod adresem training.hunterindustries.com.
2. Wybierz programy lub kursy dopasowane do Twoich potrzeb.

Zdobywaj certyfikaty i odznaki, aby pochwalić się swoją wiedzą specjalistyczną, i otrzymuj punkty za kształcenie od stowarzyszenia Irrigation Association.

Warsztaty Stacjonarne Prowadzone Przez Ekspertów

Te interaktywne kursy prowadzone przez instruktorów opierają się na koncepcji nauki przez praktykę. Zajęcia odbywają się w kampusie firmy Hunter w San Marcos w Kalifornii oraz w wybranych lokalizacjach na całym świecie. Aby dowiedzieć się więcej, wyślij wiadomość na adres training@hunterindustries.com.

Poznaj Praktyczne Podstawy!

Podstawy Instalacji Nawadniających

Aby zapewnić niezawodne działanie systemu nawadniania przez długi czas, wszystkie jego elementy muszą być poprawnie zainstalowane. Poznaj najlepsze praktyki instalacyjne już dziś.

Programy Certyfikatów Nawadniania

- Specjalista ds. Produktu (podstawowy i zaawansowany)
- Projektant Systemu Nawadniania
- Specjalista ds. Hydrawise™
- X2™ – Specjalista
- Podstawy Instalacji Nawadniających
- Technik ds. Zaworów **◀ NOWOŚĆ**
- Dystrybutor S.T.A.R.
- Specjalista Systemu Dekoderów EZ **◀ NOWOŚĆ**
- Technik Systemu Dekoderów EZ **◀ NOWOŚĆ**

ŚWIATOWEJ KLASY SZKOLENIA, NARZĘDZIA I WSPARCIE DLA

Specjalistów w Dziedzinie Terenów Zielonych

Jako Twój partner w rozwoju biznesu wiemy, że potrzebujesz czegoś więcej niż tylko najwyższej jakości produktów, aby zwiększyć zyski, zapewnić doskonałą obsługę klienta i wyróżnić się na tle konkurencji. Z dumą zapewniamy pełny zestaw bezpłatnych narzędzi, usług i programów, które pomogą odnieść sukces profesjonalistom w dziedzinie nawadniania. Dowiedz się więcej na stronie hunter.direct/tools



THE VAULT

vault.hunterindustries.com

Poznaj nowe fakty, wykonuj zadania, aby zdobywać monety i wymieniaj je na nagrody. Zglądaj tu co tydzień, aby poznać nowe propozycje.



KALKULATOR OSZCZĘDNOŚCI WODY

hunter.info/savingscalem

Pokaż swoim klientom, ile wody oraz pieniędzy mogą zaoszczędzić, zmieniając system nawadniający na wydajniejszą opcję.



APLIKACJA SITEREC

<https://hunter.info/siterecem>

Szybciej finalizuj sprzedaż! Przedstawiaj propozycje klientom w nowoczesny sposób. Dodaj logo i dane swojej firmy, aby stworzyć profesjonalną prezentację.



KALKULATOR CZASU PRACY

hunter.info/runtimeem

Skorzystaj z tego wygodnego kalkulatora, aby stworzyć najbardziej efektywny harmonogram nawadniania dla każdego terenu i zapobiec niepotrzebnemu opływowi wody.



MOJA LISTA

hunter.info/mylistem

Twórz indywidualne listy produktów dla każdego projektu. Wysyłaj wykazy pocztą elektroniczną do dystrybutorów, aby usprawnić składanie zamówień. Do każdego projektu możesz dodawać arkusze produktów, wyceny i notatki.



KALKULATOR LINII KROPLUJĄCEJ

hunter.info/dripcalem

To wygodne narzędzie eliminuje domysły i ewentualne pomyłki. Zobacz rekomendacje dotyczące produktów, uzyskaj wszelkie dane do projektu i oblicz czasy nawadniania w prostym formacie.

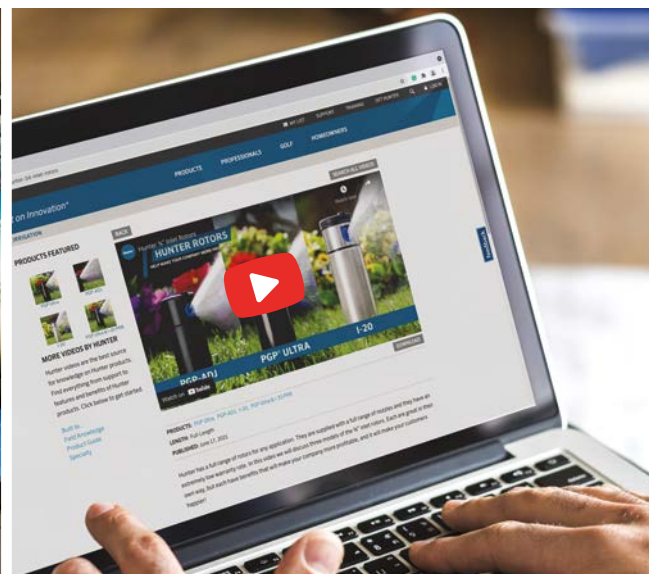

LEGENDY W PROGRAMIE CAD

hunter.info/cadlegendsem

Aby pomóc w dokładnym przygotowaniu projektów w programach CAD, przedstawiamy przykładowe specyfikacje przygotowane przez legendarne postaci z branży nawadniania.



WIRTUALNE CENTRUM ZAINTERESOWAŃ

vec.hunterindustries.com

Poznaj nasze najnowsze produkty do nawadniania w przyjemnej, pouczającej i wciągającej przestrzeni cyfrowej.



SZCZEGÓŁY W PROGRAMIE CAD

hunter.info/caddetailsem

Aby usprawnić proces projektowania systemów nawadniania, dostarczamy szczegóły instalacji w programie CAD w formatach PDF, DWG i DXF.



BIBLIOTEKA STUDIUM ZASTOSOWANIA

hunter.info/sitestudyem

Zobacz, jak produkty firmy Hunter zmieniły parki, boiska sportowe i zewnętrzne przestrzenie mieszkalne na całym świecie.



MODELE 3D BIM

hunter.info/bimmodelsem

BIM wykorzystuje zaawansowane modelowanie 3D do opracowywania dokumentów specyfikacji nawadniania. Znajdź produkty obsługiwane przez BIM do swojego następnego projektu.



BIBLIOTEKA WIDEO

hunter.info/videlibraryem

Odwiedź naszą obszerną bibliotekę wideo, aby odkryć najważniejsze zalety produktów, wysłuchać opinii ekspertów, znaleźć wskazówki dotyczące instalacji i nie tylko.

OBSERWUJ NAS, ABY BYĆ NA BIEŻĄCO Z NAJNOWSZYMI INFORMACJAMI O PRODUKTACH, PROMOCJAMI, WSKAZÓWKAMI INSTALACYJNYMI I NIE TYLKO!



WARTOŚCI OPADU



W tej części do obliczania wartości opadu stosowane jest równanie „Metoda rozstawu zraszaczy – dowolny kąt i dowolny odstęp”. Pierwszy zestaw równań oznaczony ■ pokazuje wartości opadu dla zraszaczy, gdy są one rozstawione na planie kwadratu. Następny zestaw oznaczony ▲ pokazuje wartości opadu dla zraszaczy rozstawionych na planie trójkąta równobocznego. Jest to równanie „Metoda rozstawu zraszaczy – rozmieszczenie na planie trójkąta równobocznego”.

CO TO JEST NATĘŻENIE OPADÓW?

Gdyby ktoś powiedział, że spotkała go burza, podczas której w ciągu godziny spadło 25 cm wody, to wiedzielibyśmy, jak intensywny to był opad. Jeśli podczas burzy na dany obszar spadnie 25 mm wody w ciągu godziny, to wartość opadu wynosi 25 mm na godzinę. Analogicznie: wartość opadu to „prędkość”, z jaką zraszacz lub układ nawadniania podaje wodę.

ZGODNE TEMPO OPADU

O sekcji lub systemie, w których wszystkie zraszacze mają podobne tempo opadów, mówi się, że ma „zgodne wartości opadu”. W układach o zgodnej wartości opadu występuje mniejsza liczba punktów suchych i mokrych oraz skraca się czas pracy, co prowadzi do mniejszego zużycia wody i zmniejszenia kosztów. Biorąc pod uwagę, że rozstaw zraszaczy, przepływ i kąty zraszania mają wpływ na tempo opadu, ogólna zasada jest następująca: przy podwojeniu kąta zraszania przepływ powinien się również podwoić.

	Kąt 90° = 1 GPM; 0,23 m ³ /godz.; 3,8 l/min		Kąt 180° = 0,45 m ³ /godz.; 7,6 l/min		Kąt 360° = 0,91 m ³ /godz.; 15,1 l/min
--	---	---	---	--	--

Szybkość przepływu głowic półkolistych musi być dwa razy większa niż szybkość przepływu głowic o zakresie 90 stopni, a głowice dookólne muszą mieć dwa razy większą szybkość przepływu od głowic półkolistych. Na ilustracji ta sama ilość wody jest podawana na każdą ćwiartkę, a zatem opad jest dopasowany.

OBLICZANIE WARTOŚCI OPADU

W zależności od konstrukcji systemu nawadniającego wartości opadów można obliczyć metodą rozstawienia zraszaczy lub metodą całkowitego obszaru.

Metoda Rozstawienia Zraszaczy (■)

Wartość opadu należy obliczyć oddzielnie dla każdej sekcji. Jeśli wszystkie zraszacze w sekcji mają taki sam rozstaw, wartość przepływu i kąt, można użyć jednego z poniższych wzorów:

Dowolny kąt i Dowolny Rozstaw (■):

Wartość opadu (cale/h) =	$\frac{\text{Wartość przepływu (GPM) dla dowolnego kąta} \times 34\,650}{\text{Wartość kąta w stopniach} \times \text{rozstaw głowic (stopy)} \times \text{odstęp między rzędami (stopy)}}$
Wartość opadu (mm/h) =	$\frac{\text{Wartość przepływu (m}^3/\text{h) dla dowolnego kąta} \times 360\,000}{\text{Wartość kąta w stopniach} \times \text{rozstaw głowic (m)} \times \text{odstęp między rzędami (m)}}$
Wartość opadu (mm/h) =	$\frac{\text{Wartość przepływu (l/min) dla dowolnego kąta} \times 21\,600}{\text{Wartość kąta w stopniach} \times \text{rozstaw głowic (m)} \times \text{odstęp między rzędami (m)}}$

Metoda Rozstawienia Zraszaczy (▲)

Wartość opadu należy obliczyć oddzielnie dla każdej sekcji. Jeśli wszystkie zraszacze w sekcji mają taki sam rozstaw, wartość przepływu i kąt, można użyć jednego z poniższych wzorów:

Rozmieszczenie na Planie Trójkąta Równobocznego (▲):

Wartość opadu (cale/h) =	$\frac{\text{Wartość przepływu (GPM) dla dowolnego kąta} \times 34\,650}{\text{Wartość kąta w stopniach} \times (\text{rozstaw głowic})^2 \times 0,866}$
Wartość opadu (mm/h) =	$\frac{\text{Wartość przepływu (m}^3/\text{h) dla dowolnego kąta} \times 360\,000}{\text{Wartość kąta w stopniach} \times (\text{rozstaw głowic})^2 \times 0,866}$
Wartość opadu (mm/h) =	$\frac{\text{Wartość przepływu (l/min) dla dowolnego kąta} \times 21\,600}{\text{Wartość kąta w stopniach} \times (\text{rozstaw głowic})^2 \times 0,866}$

Metoda Całkowitego Obszaru

Wartość opadów dla danego systemu to średnia wartość opadów wszystkich zraszaczy na danym obszarze, niezależnie od rozstawu, wartości przepływu lub kąta każdej głowicy. Metoda całkowitego obszaru oblicza wszystkie przepływy wszystkich głowic w danym obszarze.

Wartość opadu (cale/h) =	$\frac{\text{Przepływ (GPM)} \times 96,25}{\text{Całkowity obszar (stopy)}}$
Wartość opadu (mm/h) =	$\frac{\text{Przepływ (m}^3/\text{godz.)} \times 1000}{\text{Całkowity obszar (m}^2\text{)}}$
Wartość opadu (mm/h) =	$\frac{\text{Przepływ (l/min)} \times 60}{\text{Całkowity obszar (m}^2\text{)}}$

EKWIWALENTY ZBOCZA/NAWADNIANIE

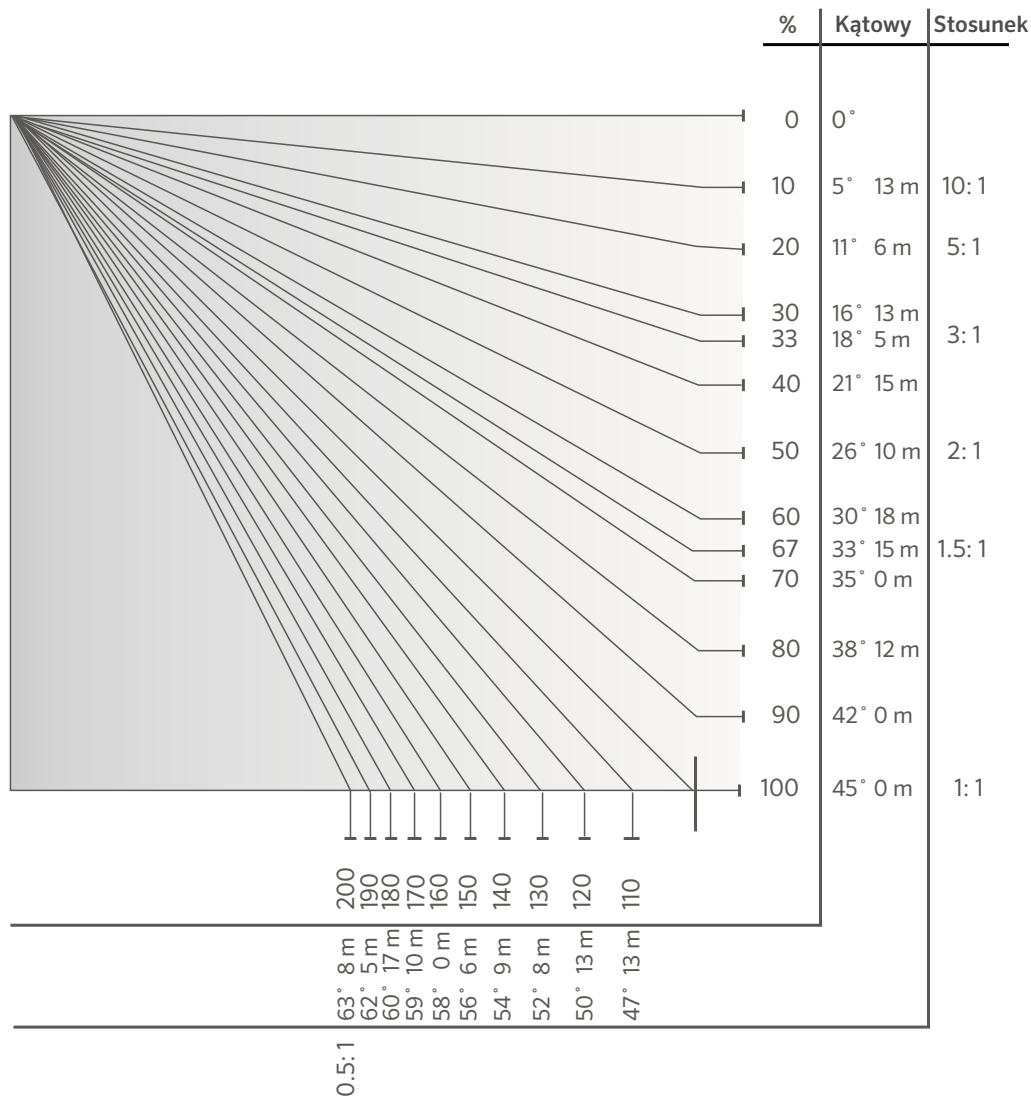

NAWADNIANIE ZBOCZY: Maksymalne opady dla zboczy w mm/godz.

Struktura Gleby	Nachylenie od 0 do 5%		Nachylenie od 5 do 8%		Nachylenie od 8 do 12%		12% + Nachylenie	
	Zasłonięty	Odsłonięty	Zasłonięty	Odsłonięty	Zasłonięty	Odsłonięty	Zasłonięty	Odsłonięty
Gruboziarniste gleby piaszczyste	51	51	51	38	38	25	25	13
Gruboziarniste gleby piaszczyste na zwartym podglebiu	44	38	32	25	25	19	19	10
Lekkie gliny piaszczyste jednorodne	44	25	32	20	25	15	19	10
Lekkie gliny piaszczyste jednorodne na zwartym podglebiu	32	19	25	13	19	10	13	8
Jednorodne gliny pylaste	25	13	20	10	15	8	10	5
Gliny pylaste na zwartym podglebiu	15	8	13	6	10	4	8	3
Ciężka glina lub glina ilasta	5	4	4	3	3	2	3	2

Uwagi:

Maksymalne wartości opadu wymienione poniżej to wartości sugerowane przez Departament Rolnictwa Stanów Zjednoczonych. Są to wartości średnie i mogą się różnić w zależności od rzeczywistych warunków dotyczących gleby i roślin okrywowych.

WYSOKOŚĆ ROZPYLANIA

Podczas projektowania i instalacji systemów nawadniania ważne jest, aby znać trajektorię i wysokość rozpylania strumienia wody z dyszy.

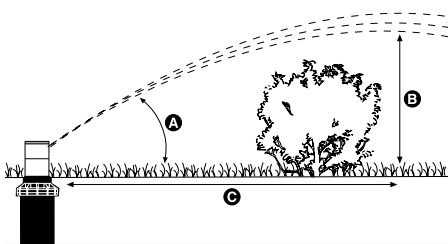

Tabele zawierające dane o trajektorii dysz rotora służą do ustalenia, w jakiej odległości można umieścić zraszacz w stosunku do znajdującego się w terenie obiektu np. ogrodzenia lub żywopłotu, bez komplikowania wzoru rozpylania. Wszystkie informacje podane są przy optymalnym ciśnieniu zraszania.

TABELA WYSOKOŚCI I TRAJEKTORII DYSZY HUNTER

Model	Nr Dyszy	Ciężnienie		Stopnie Trajektorii	Maks. Wysokość Zraszania (m)	Odległość od Tłoka do Maksymalnej Wwysokości Strumienia (m)
		bar	kPa			
MP ROTATOR™	800SR	2,8	280	18	0,5	Zróżnicowany
	815	2,8	280	15	0,3	Zróżnicowany
	1000	2,8	280	20	0,5	Zróżnicowany
	2000	2,8	280	26	1,1	Zróżnicowany
	3000	2,8	280	26	2,0	Zróżnicowany
	3500	2,8	280	28	2,5	Zróżnicowany
	Róg	2,8	280	14	0,4	Zróżnicowany
	Pas boczny	2,8	280	16	0,5	Zróżnicowany
	Lewy pas	2,8	280	16	0,5	Zróżnicowany
PGJ/SRM	0,50	2,8	280	10	0,6	1,2
	0,75	2,8	280	10	0,6	1,2
	1,0	2,8	280	10	0,6	2,4
	1,5	2,8	280	10	0,9	3,7
	2,0	2,8	280	15	1,5	4,9
	2,5	2,8	280	12	1,5	6,1
	3,0	2,8	280	15	1,5	6,1
	4,0	2,8	280	15	1,5	6,7
	4,0	2,8	280	15	1,5	6,7
CZERWONE DYSZE PGP™	1,0	3,5	350	26	2,1	6,7
	2,0	3,5	350	26	2,1	6,7
	3,0	3,5	350	26	2,4	7,0
	4,0	3,5	350	26	2,4	7,0
	5,0	3,5	350	27	2,7	7,9
	6,0	3,5	350	27	3,0	8,5
	7,0	3,5	350	26	3,4	9,1
	8,0	3,5	350	26	3,4	9,1
	9,0	3,5	350	27	3,7	9,8
	10,0	4,0	400	25	4,0	9,8
	11,0	4,0	400	25	4,0	11,6
12,0	4,0	400	25	4,0	12,2	
SZARE DYSZE NISKOKĄTOWE PGP	4,0	3,5	350	15	1,5	6,7
	5,0	3,5	350	15	1,2	6,7
	6,0	3,5	350	14	1,2	6,7
	7,0	3,5	350	14	1,2	6,7
	8,0	3,5	350	14	1,5	7,3
	9,0	3,5	350	15	1,5	7,9
	10,0	4,0	400	15	1,8	9,1
NIEBIESKIE DYSZE PGP	1,5	3,0	300	25	2,4	7,0
	2,0	3,0	300	25	2,4	7,0
	2,5	3,0	300	25	2,7	7,9
	3,0	3,0	300	25	3,0	8,5
	4,0	3,0	300	25	3,4	9,1
	5,0	3,0	300	25	3,4	9,1
	6,0	3,8	380	25	3,7	9,8
	8,0	3,8	380	25	4,0	9,8
PGP ULTRA/I-20 CIEMNONIEBIESKIE DYSZE	1,0	3,5	350	26	2,4	7,0
	1,5	3,5	350	26	2,4	7,0
	2,0	3,5	350	27	2,7	7,9
	3,0	3,5	350	27	3,0	8,5
	3,5	3,5	350	26	3,4	9,1
	4,0	3,5	350	26	3,4	9,1
	6,0	3,5	350	27	3,7	9,8
	8,0	4,0	400	25	4,0	9,8
PGP ULTRA/I-20 NIEBIESKIE DYSZE	1,5	3,0	300	25	2,4	7,0
	2,0	3,0	300	25	2,4	7,0
	2,5	3,0	300	25	2,7	7,9
	3,0	3,0	300	25	3,0	8,5
	4,0	3,0	300	25	3,4	9,1
	5,0	3,0	300	25	3,4	9,1
	6,0	3,8	380	25	3,7	9,8
	8,0	3,8	380	25	4,0	9,8

WYSOKOŚĆ ZRASZANIA

TABELA WYSOKOŚCI I TRAJEKTORII DYSZY HUNTER

Model	Nr Dyszy	Ciężnienie		Stopnie Trajektorii	Maks. Wysokość Zraszania (m)	Odległość od Tłoka do Maksymalnej Wysokości Strumienia (m)
		bar	kPa			
Szare dysze niskokątowe PGP™ Ultra/I-20	2.0 LA	3,5	350	13	1,5	6,7
	2.5 LA	3,5	350	13	1,2	6,7
	3.5 LA	3,5	350	13	1,2	6,7
	4.5 LA	3,5	350	13	1,2	6,7
Czarne dysze o krótkim promieniu PGP Ultra/I-20	0,5	3,5	350	15	1,5	2,4
	1,0	3,5	350	14	1,8	2,7
	2,0	3,5	350	3	0,3	1,8
Czarne dysze o krótkim promieniu PGP Ultra/I-20	0,75	3,5	350	22	2,1	4,0
	1,5	3,5	350	18	2,1	4,0
	3,0	3,5	350	8	0,3	1,8
PGP Ultra/I-20	Q - 90	3,0	300	22	0,9	4,6
Czerwone dysze MPR-25	T - 120	3,0	300	21	1,2	4,2
	H - 180	3,0	300	24	1,2	4,2
	F - 360	3,0	300	22	1,2	3,0
PGP Ultra/I-20	Q - 90	3,0	300	28	1,5	5,4
Jasnozielone dysze MPR-30	T - 120	3,0	300	14	0,9	5,1
	H - 180	3,0	300	16	1,2	4,8
	F - 360	3,0	300	18	0,6	3,9
PGP Ultra/I-20	Q - 90	3,0	300	28	1,8	5,7
Jasnobrązowe dysze MPR-35	T - 120	3,0	300	28	1,8	5,4
	H - 180	3,0	300	16	1,2	5,1
	F - 360	3,0	300	14	0,9	3,6
I-25	4	3,5	350	25	2,7	6,7
	7	3,5	350	25	3,0	8,5
	8	3,5	350	25	3,4	8,5
	10	4	400	25	3,7	9,1
	13	4	400	25	4,0	9,4
	15	4	400	25	3,7	9,4
	18	4	400	25	4,6	10,4
	20	5	500	25	4,6	10,7
	23	5	500	25	4,9	11,6
	25	5	500	25	4,9	11,6
	28	5	500	25	5,2	12,2
Regulowane I-40	8	3,5	350	25	3,7	9,8
	10	4,0	400	25	4,3	9,8
	13	4,0	400	25	4,3	10,4
	15	4,0	400	25	4,6	12,8
	23	5,0	500	25	5,2	14,0
	25	5,0	500	25	5,2	14,6
I-40-ON	15	4,0	400	25	4,6	12,8
	18	4,0	400	25	4,8	13,1
	20	5,0	500	25	5,2	13,7
	23	5,0	500	25	5,2	14,0
	25	5,0	500	25	5,2	14,6
	28	5,0	500	25	5,2	15,2

WYSOKOŚĆ ROZPYLANIA

TABELA WYSOKOŚCI I TRAJEKTORII DYSZY HUNTER

Model	Nr Dyszy	Ciężnienie		Stopnie Trajektorii	Maks. Wwysokość Zraszania (m)	Odległość od Tłoka do Maksymalnej Wysokości Strumienia (m)
		bar	kPa			
I-80 oraz I-90 ADV	23	5,5	550	22,5	4,3	11,3
	25	5,5	550	22,5	4,6	12,2
	33	5,5	550	22,5	4,6	12,8
	38	5,5	550	22,5	4,9	14,6
	43	5,5	550	22,5	4,9	14,6
	48	5,5	550	22,5	5,2	16,5
	53	5,5	550	22,5	5,2	17,1
	63	5,5	550	22,5	5,5	19,5
	73	5,5	550	22,5	5,8	20,7
I-80-ON oraz I-90 36V	23	5,5	550	22,5	4,3	12,5
	25	5,5	550	22,5	4,6	14,0
	33	5,5	550	22,5	4,6	14,0
	38	5,5	550	22,5	4,9	15,3
	43	5,5	550	22,5	4,9	16,5
	48	5,5	550	22,5	5,2	17,1
	53	5,5	550	22,5	5,2	17,7
	63	5,5	550	22,5	5,5	18,9
	73	5,5	550	22,5	5,8	20,7

DŁUGOŚCI MAKSYMALNE ODCINKÓW HDL

HDL-CV; 1,5 l/godz.

Ciśnienie (bary; kPa)	Rozstaw Emiterów (cm)		
	30	45	60
1,0; 100	62	88	112
2,0; 200	116	163	207
3,0; 300	142	200	255
4,0; 400	161	228	289

HDL-CV; 2,1 l/godz.

Ciśnienie (bary; kPa)	Rozstaw Emiterów (cm)		
	30	45	60
1,0; 100	52	73	93
2,0; 200	96	134	171
3,0; 300	117	166	210
4,0; 400	134	189	239

HDL-CV; 3,4 l/godz.

Ciśnienie (bary; kPa)	Rozstaw Emiterów (cm)		
	30	45	60
1,0; 100	36	50	64
2,0; 200	66	94	119
3,0; 300	81	115	146
4,0; 400	92	131	165

HDL-PC/HDL-R; 1,5 l/godz.

Ciśnienie (bary; kPa)	Rozstaw Emiterów (cm)		
	30	45	60
1,0; 100	87	123	156
2,0; 200	125	177	224
3,0; 300	149	210	266
4,0; 400	167	235	299

HDL-PC/HDL-R; 2,1 l/godz.

Ciśnienie (bary; kPa)	Rozstaw Emiterów (cm)		
	30	45	60
1,0; 100	72	101	129
2,0; 200	103	147	186
3,0; 300	123	174	220
4,0; 400	137	194	247

HDL-PC/HDL-R; 3,4 l/godz.

Ciśnienie (bary; kPa)	Rozstaw Emiterów (cm)		
	30	45	60
1,0; 100	50	71	89
2,0; 200	72	101	128
3,0; 300	85	120	153
4,0; 400	96	134	171

HDL-COP; 2,1 l/godz.

Ciśnienie (bary; kPa)	Rozstaw Emiterów (cm)	
	30	45
1,0; 100	52	73
2,0; 200	96	134
3,0; 300	117	166
4,0; 400	134	189

HDL-COP; 3,4 l/godz.

Ciśnienie (bary; kPa)	Rozstaw Emiterów (cm)	
	30	45
1,0; 100	36	50
2,0; 200	66	94
3,0; 300	81	115
4,0; 400	92	131

TABELA PRZEPEŁYWU MLD

TABELA PRZEPEŁYWU MLD

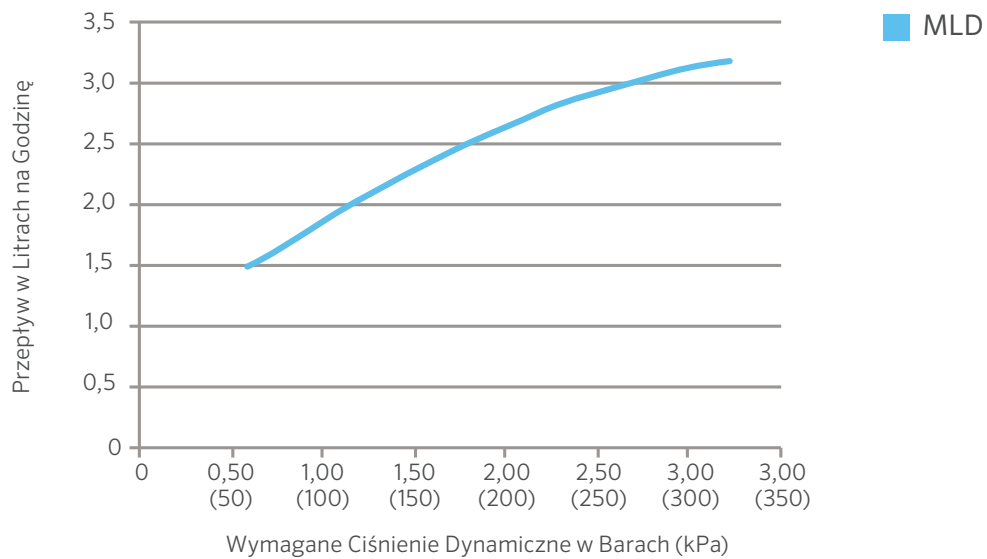

WSPÓŁCZYNNIKI KONWERSJI

WSPÓŁCZYNNIKI KONWERSJI			
Do Konwersji	Od	Do:	Pomnożyć Przez
Powierzchnia	akry	stopa ²	43 560
	akry	m ²	4046,8
	m ²	stopa ²	10 764
	stopa ²	cal ²	144
	cal ²	cm ²	6452
	hektary	m ²	10 000
	hektary	akry	2471
Zasilanie	kilowaty	koń mechaniczny	1,341
Przepływ	stopy ³ /min	metry ³ /sekundę	0,0004719
	stopy ³ /s	metry ³ /sekundę	0,02832
	jardy ³ /min	metry ³ /sekundę	0,01274
	galony/min	m ³ /godz.	0,22716
	galony/min	litry/minutę	3,7854
	galony/min	litry/sekundę	0,06309
	m ³ /godz.	litry/minutę	16 645
	m ³ /godz.	litry/sekundę	0,2774
	litry/minutę	litry/sekundę	60
Długość	stopa	cal	12
	cal	centymetr	2,54
	stopa	metr	0,30481
	kilometr	mile	0,6214
	mile	stopa	5280
	mile	metr	1609,34
	milimetr	cal	0,03937
Ciśnienie	PSI	kilopaskale	6,89476
	PSI	bar	0,068948
	bar	kilopaskale	100
	PSI	stopy słupa wody	2,31
Prędkość	stopy/s	metry/sekundę	0,3048
Objętość	ft ³	galon	7,481
	ft ³	litr	28,32
	m ³	ft ³	35,31
	m ³	jard ³	1,3087
	jard ³	ft ³	27
	jard ³	galon	202
	akry/stopy	stopa ³	43 560
	galon	m ³	0,003785
	galon	litr	3,785
	galon angielski	galon	1,833

TABELA STRAT WSKUTEK TARCIA – RURA UPVC KLASY 3 (6 BARÓW)

C = 150 • STRATA CIŚNIENIA (BARY/100 METRÓW)

Rozmiar Nominalny Identyfikator Rury Śr.zew. Rury Grubość Scianki		40 mm 36,4 mm 40 mm 1,8 mm	50 mm 46,4 mm 50 mm 1,8 mm	63 mm 59,2 mm 63 mm 1,9 mm	75 mm 70,6 mm 75 mm 2,2 mm	90 mm 84,6 mm 90 mm 2,7 mm	110 mm 103,6 mm 110 mm 3,2 mm	160 mm 153,2 mm 160 mm 3,4 mm	200 mm 188,2 mm 200 mm 5,9 mm		
Przepływ l/min	Przepływ m ³ /godz.	Prędkość bary m/s strata	Prędkość bary m/s strata	Prędkość bary m/s strata	Prędkość bary m/s strata	Prędkość bary m/s strata	Prędkość bary m/s strata	Prędkość bary m/s strata	Prędkość bary m/s strata		
3,8	0,25										
7,6	0,5										
11,4	0,75										
15,1	1	0,3	0,03								
26,5	1,5	0,4	0,06	0,2	0,02						
34,1	2	0,5	0,09	0,3	0,03						
41,6	2,5	0,7	0,14	0,4	0,04						
49,2	3	0,8	0,20	0,5	0,06						
56,8	3,5	0,9	0,27	0,6	0,08						
68,1	4	1,1	0,34	0,7	0,10						
83,3	5	1,3	0,52	0,8	0,16						
98,4	6	1,6	0,72	1,0	0,22	0,6	0,07	0,4	0,03		
117,3	7	1,9	0,96	1,1	0,30	0,7	0,09	0,5	0,04		
132,5	8	2,1	1,23	1,3	0,38	0,8	0,12	0,6	0,05		
151,4	9	2,4	1,53	1,5	0,47	0,9	0,14	0,6	0,06		
166,6	10	2,7	1,86	1,6	0,57	1,0	0,17	0,7	0,07		
181,7	11		1,8	0,68	1,1	0,21	0,8	0,09	0,5	0,04	
200,6	12		2,0	0,8	1,2	0,24	0,9	0,10	0,6	0,04	
215,8	13		2,1	0,93	1,3	0,28	0,9	0,12	0,6	0,05	
234,7	14		2,3	1,07	1,4	0,33	1,0	0,14	0,7	0,06	
249,8	15		2,5	1,21	1,5	0,37	1,1	0,16	0,7	0,06	
265,0	16			1,6	0,42	1,1	0,18	0,8	0,07	0,5	0,03
283,9	17			1,7	0,47	1,2	0,20	0,8	0,08	0,6	0,03
299,0	18			1,8	0,52	1,3	0,22	0,9	0,09	0,6	0,03
318,0	19			1,9	0,57	1,3	0,24	0,9	0,10	0,6	0,04
333,1	20			2,0	0,63	1,4	0,27	1,0	0,11	0,7	0,04
348,3	21			2,1	0,69	1,5	0,29	1,0	0,12	0,7	0,05
367,2	22			2,2	0,75	1,6	0,32	1,1	0,13	0,7	0,05
382,3	23			2,3	0,82	1,6	0,35	1,1	0,14	0,8	0,05
401,3	24					1,7	0,37	1,2	0,16	0,8	0,06
416,4	25					1,8	0,40	1,2	0,17	0,8	0,06
431,5	26					1,8	0,43	1,3	0,18	0,9	0,07
450,5	27					1,9	0,47	1,3	0,19	0,9	0,07
465,6	28					2,0	0,50	1,4	0,21	0,9	0,08
484,5	29					2,1	0,53	1,4	0,22	1,0	0,08
499,7	30					2,1	0,57	1,5	0,23	1,0	0,09
583,0	35					1,7	0,31	1,2	0,12		
666,2	40					2,0	0,40	1,3	0,15		
749,5	45					2,2	0,50	1,5	0,19		
832,8	50							1,6	0,23		
916,1	55							1,8	0,27		
999,3	60							2,0	0,32		
1082,6	65							2,1	0,37	1,0	0,05
1165,9	70							2,3	0,42	1,1	0,06
1249,2	75									1,1	0,07
1332,5	80									1,2	0,08
1415,7	85									1,3	0,09
1499,0	90									1,4	0,10
1665,6	100									1,5	0,12
1832,1	110									1,7	0,14
1998,7	120									1,8	0,17
2165,3	130									2,0	0,20
2331,8	140									2,1	0,23
2498,4	150									2,3	0,26

Uwagi: w miejscach zwiężeń prędkość przekracza 1,5 m/s. Stosować ostrożnie, aby nie dopuścić do uderzeń hydraulicznych.

TABELA STRAT WSKUTEK TARCIA – RURA UPVC KLASY 4 (10 BARÓW)

C = 150 • STRATA CIŚNIENIA (BARY/100 METRÓW)

Rozmiar Nominalny Identyfikator Rury Śr. zew. Rury Grubość Ścianki		25 mm 22 mm 25 mm 1,5 mm	32 mm 28,4 mm 32 mm 1,8 mm	40 mm 36,2 mm 40 mm 1,9 mm	50 mm 45,2 mm 50 mm 2,4 mm	63 mm 57 mm 63 mm 3,0 mm	75 mm 67,8 mm 75 mm 3,6 mm	90 mm 81,4 mm 90 mm 4,3 mm	110 mm 99,4 mm 110 mm 5,3 mm	160 mm 144,6 mm 160 mm 7,7 mm	200 mm 180,8 mm 200 mm 9,6 mm					
Przepływ l/min	Przepływ m ³ /godz.	Prędkość m/s	bary strata	Prędkość m/s	bary strata	Prędkość m/s	bary strata	Prędkość m/s	bary strata	Prędkość m/s	bary strata	Prędkość m/s	bary strata	Prędkość m/s	bary strata	
3,8	0,25	0,2	0,02													
7,6	0,5	0,4	0,08													
11,4	0,75	0,5	0,18													
15,1	1	0,7	0,30													
26,5	1,5	1,1	0,64	0,7	0,19											
34,1	2	1,5	1,10	0,9	0,32											
41,6	2,5	1,8	1,66	1,1	0,48	0,7	0,15									
49,2	3	2,2	2,33	1,3	0,67	0,8	0,21									
56,8	3,5	2,6	3,10	1,5	0,89	0,9	0,27									
68,1	4			1,8	1,14	1,1	0,35	0,7	0,12							
83,3	5			2,2	1,73	1,3	0,53	0,9	0,18							
98,4	6			2,6	2,42	1,6	0,74	1,0	0,25	0,7	0,08					
117,3	7					1,9	0,99	1,2	0,34	0,8	0,11					
132,5	8					2,2	1,27	1,4	0,43	0,9	0,14					
151,4	9					2,4	1,58	1,6	0,53	1,0	0,17	0,7	0,07			
166,6	10					1,7	0,65	1,1	0,21	0,8	0,09					
181,7	11					1,9	0,77	1,2	0,25	0,8	0,11					
200,6	12					2,1	0,91	1,3	0,29	0,9	0,13					
215,8	13					2,3	1,06	1,4	0,34	1,0	0,15					
234,7	14					2,4	1,21	1,5	0,39	1,1	0,17					
249,8	15					2,6	1,38	1,6	0,44	1,2	0,19					
265,0	16							1,7	0,50	1,2	0,22	0,9	0,09			
283,9	17							1,9	0,56	1,3	0,24	0,9	0,10			
299,0	18							2,0	0,62	1,4	0,27	1,0	0,11			
318,0	19							2,1	0,69	1,5	0,30	1,0	0,12			
333,1	20							2,2	0,76	1,5	0,33	1,1	0,13			
348,3	21							2,3	0,83	1,6	0,36	1,1	0,15			
367,2	22							2,4	0,90	1,7	0,39	1,2	0,16			
382,3	23							2,5	0,98	1,8	0,42	1,2	0,17			
401,3	24									1,8	0,46	1,3	0,19			
416,4	25									1,9	0,49	1,3	0,20			
431,5	26									2,0	0,53	1,4	0,22	0,9	0,08	
450,5	27									2,1	0,57	1,4	0,23	1,0	0,09	
465,6	28									2,2	0,61	1,5	0,25	1,0	0,09	
484,5	29									2,2	0,65	1,5	0,27	1,0	0,10	
499,7	30									2,3	0,69	1,6	0,28	1,1	0,11	
583,0	35											1,9	0,38	1,3	0,14	
666,2	40											2,1	0,48	1,4	0,18	
749,5	45											2,4	0,60	1,6	0,23	
832,8	50													1,8	0,28	
916,1	55													2,0	0,33	
999,3	60													2,1	0,39	
1082,6	65													2,3	0,45	
1165,9	70													2,5	0,51	
1249,2	75													2,7	0,58	
1332,5	80													2,9	0,66	
1415,7	85													3,0	0,74	
1499,0	90													3,2	0,82	
1665,6	100														1,7	0,16
1832,1	110														1,9	0,19
1998,7	120														2,0	0,22
2165,3	130														2,2	0,26
2331,8	140														2,4	0,30
2498,4	150														2,5	0,34
															1,0	0,04
															1,1	0,05
															1,2	0,06
															1,3	0,08
															1,4	0,09
															1,5	0,10
															1,6	0,11

Uwagi: w miejscach zwożeń prędkość przekracza 1,5 m/s. Stosować ostrożnie, aby nie dopuścić do uderzeń hydraulicznych.

TABELA STRAT WSKUTEK TARCIA – RURA UPVC KLASY 5 (16 BARÓW)

C = 150 • STRATA CIŚNIENIA (BARY/100 METRÓW)

Rozmiar Nominalny Identyfikator Rury Śr.zew. Rury Grubość Ścianki		25 mm 21,2 mm 25 mm 1,5 mm	32 mm 27,2 mm 32 mm 1,8 mm	40 mm 34 mm 40 mm 1,9 mm	50 mm 42,6 mm 50 mm 2,4 mm	63 mm 53,6 mm 63 mm 3 mm	75 mm 63,8 mm 75 mm 3,6 mm	90 mm 76,6 mm 90 mm 4,3 mm	110 mm 93,6 mm 110 mm 5,3 mm	160 mm 136,2 mm 160 mm 7,7 mm	200 mm 170,2 mm 200 mm 14,9 mm				
Przepływ l/min	Przepływ m³/godz.	Prędkość m/s	bary strata	Prędkość m/s	bary strata	Prędkość m/s	bary strata	Prędkość m/s	bary strata	Prędkość m/s	bary strata	Prędkość m/s	bary strata	Prędkość m/s	bary strata
3,8	0,25	0,2	0,03												
7,6	0,5	0,4	0,10												
11,4	0,75	0,6	0,21	0,4	0,06										
15,1	1	0,8	0,36	0,5	0,11	0,3	0,04								
26,5	1,5	1,2	0,77	0,7	0,23	0,5	0,08	0,3	0,03						
34,1	2	1,6	1,32	1,0	0,39	0,6	0,13	0,4	0,04						
41,6	2,5	2,0	1,99	1,2	0,59	0,8	0,20	0,5	0,07						
49,2	3	2,4	2,79	1,4	0,83	0,9	0,28	0,6	0,09						
56,8	3,5			1,7	1,10	1,1	0,37	0,7	0,12						
68,1	4			1,9	1,41	1,2	0,48	0,8	0,16						
83,3	5			2,4	2,13	1,5	0,72	1,0	0,24						
98,4	6					1,8	1,01	1,2	0,34	0,7	0,11				
117,3	7					2,1	1,34	1,4	0,45	0,9	0,15				
132,5	8					2,4	1,72	1,6	0,57	1,0	0,19				
151,4	9							1,8	0,71	1,1	0,23				
166,6	10							1,9	0,87	1,2	0,28				
181,7	11							2,1	1,03	1,4	0,34	1,0	0,14		
200,6	12							2,3	1,21	1,5	0,40	1,0	0,17		
215,8	13									1,6	0,46	1,1	0,20		
234,7	14									1,7	0,53	1,2	0,23		
249,8	15									1,8	0,60	1,3	0,26		
265,0	16							2,0	0,68	1,4	0,29	1,0	0,12		
283,9	17							2,1	0,76	1,5	0,32	1,0	0,13		
299,0	18							2,2	0,84	1,6	0,36	1,1	0,15		
318,0	19							2,3	0,93	1,7	0,40	1,1	0,16		
333,1	20							2,5	1,02	1,7	0,44	1,2	0,18		
348,3	21									1,8	0,48	1,3	0,20		
367,2	22									1,9	0,52	1,3	0,21		
382,3	23									2,0	0,57	1,4	0,23		
401,3	24									2,1	0,61	1,4	0,25	1,0	0,09
416,4	25									2,2	0,66	1,5	0,27	1,0	0,10
431,5	26									2,3	0,71	1,6	0,29	1,0	0,11
450,5	27									2,3	0,76	1,6	0,31	1,1	0,12
465,6	28									2,4	0,82	1,7	0,33	1,1	0,13
484,5	29									2,5	0,87	1,7	0,36	1,2	0,13
499,7	30											1,8	0,38	1,2	0,14
583,0	35									2,1	0,51	1,4	0,19		
666,2	40									2,4	0,65	1,6	0,24		
749,5	45									2,7	0,81	1,8	0,30		
832,8	50											2,0	0,37	1,0	0,06
916,1	55											2,2	0,44	1,0	0,07
999,3	60											2,4	0,52	1,1	0,08
1082,6	65											2,6	0,60	1,2	0,10
1165,9	70											2,8	0,69	1,3	0,11
1249,2	75											3,0	0,78	1,4	0,13
1332,5	80											3,2	0,88	1,5	0,14
1415,7	85													1,6	0,16
1499,0	90													1,7	0,18
1665,6	100													1,9	0,21
1832,1	110													2,1	0,26
1998,7	120													2,3	0,30
2165,3	130													2,5	0,35
2331,8	140													2,7	0,40
2498,4	150													2,9	0,45
														1,2	0,07
														1,3	0,09
														1,5	0,10
														1,6	0,12
														1,7	0,14
														1,8	0,15

Uwagi: w miejscach zwiężeń prędkość przekracza 1,5 m/s. Stosować ostrożnie, aby nie dopuścić do uderzeń hydraulicznych.

TABELA STRAT WSKUTEK TARCIA – RURA Z TWORZYWA SZTUCZNEGO IPS PVC SCHEDULE 40

C = 150 • STRATA CIŚNIENIA (BARY/100 METRÓW)													
Rozmiar Nominalny		1"	1¼"	1½"	2"	2½"	3"	4"	6"	8"			
Śr.zew. Rury		1,315"	1,66"	1,900"	2,375"	2,875"	3,500"	4,500"	6,625"	8,625"			
Śr.wew. Rury		1,049"	1,380"	1,610"	2,067"	2,469"	3,068"	4,026"	6,065"	7,981"			
Śr.wew. Rury mm		26,64	35,05	40,89	52,50	62,71	77,93	102,26	154,05	202,72			
Grubość Ścianki		0,133"	0,140"	0,145"	0,154"	0,203"	0,216"	0,237"	0,280"	0,322"			
Przepływ l/min	Przepływ m³/godz.	Prędkość m/s	bary strata	Prędkość m/s	bary strata	Prędkość m/s	bary strata	Prędkość m/s	bary strata	Prędkość m/s	bary strata	Prędkość m/s	bary strata
3,8	0,25	0,1	0,01										
7,6	0,5	0,2	0,03										
11,4	0,75	0,4	0,07	0,2	0,02								
15,1	1	0,5	0,12	0,3	0,03	0,2	0,01						
26,5	1,5	0,7	0,25	0,4	0,07	0,3	0,03	0,2	0,01				
34,1	2	1,0	0,43	0,6	0,11	0,4	0,05	0,3	0,02				
41,6	2,5	1,2	0,65	0,7	0,17	0,5	0,08	0,3	0,02				
49,2	3	1,5	0,92	0,9	0,24	0,6	0,11	0,4	0,03				
56,8	3,5	1,7	1,22	1,0	0,32	0,7	0,15	0,4	0,04				
68,1	4	2,0	1,56	1,2	0,41	0,8	0,19	0,5	0,06				
83,3	5	2,5	2,36	1,4	0,62	1,1	0,29	0,6	0,09				
98,4	6			1,7	0,87	1,3	0,41	0,8	0,12	0,5	0,05	0,3	0,02
117,3	7			2,0	1,16	1,5	0,55	0,9	0,16	0,6	0,07	0,4	0,02
132,5	8			2,3	1,48	1,7	0,70	1,0	0,21	0,7	0,09	0,5	0,03
151,4	9			2,6	1,84	1,9	0,87	1,2	0,26	0,8	0,11	0,5	0,04
166,6	10			2,9	2,24	2,1	1,06	1,3	0,31	0,9	0,13	0,6	0,05
181,7	11					2,3	1,26	1,4	0,37	1,0	0,16	0,6	0,05
200,6	12					2,5	1,48	1,5	0,44	1,1	0,18	0,7	0,06
215,8	13					2,7	1,72	1,7	0,51	1,2	0,21	0,8	0,07
234,7	14					3,0	1,97	1,8	0,58	1,3	0,25	0,8	0,09
249,8	15					3,2	2,24	1,9	0,66	1,3	0,28	0,9	0,10
265,0	16							2,1	0,75	1,4	0,31	0,9	0,11
283,9	17							2,2	0,84	1,5	0,35	1,0	0,12
299,0	18							2,3	0,93	1,6	0,39	1,0	0,14
318,0	19							2,4	1,03	1,7	0,43	1,1	0,15
333,1	20							2,6	1,13	1,8	0,48	1,2	0,17
348,3	21							1,9	0,52	1,2	0,18		
367,2	22							2,0	0,57	1,3	0,20		
382,3	23							2,1	0,62	1,3	0,21		
401,3	24							2,2	0,67	1,4	0,23		
416,4	25							2,2	0,72	1,5	0,25		
431,5	26							2,3	0,77	1,5	0,27		
450,5	27							2,4	0,83	1,6	0,29		
465,6	28									1,6	0,31		
484,5	29									1,7	0,33		
499,7	30									1,7	0,35		
583,0	35									2,0	0,47	1,2	0,12
666,2	40									2,3	0,60	1,4	0,16
749,5	45									2,6	0,74	1,5	0,20
832,8	50									2,9	0,90	1,7	0,24
916,1	55											1,9	0,29
999,3	60											2,0	0,34
1082,6	65											2,2	0,39
1165,9	70											2,4	0,45
1249,2	75											2,5	0,51
1332,5	80											2,7	0,57
1415,7	85											2,9	0,64
1499,0	90											3,0	0,71
1665,6	100											1,5	0,15
1832,1	110											1,6	0,18
1998,7	120											1,8	0,21
2165,3	130											1,9	0,25
2331,8	140											2,1	0,28
2498,4	150											2,1	0,32
												1,3	0,07

Uwagi: w miejscach zwężeń prędkość przekracza 1,5 m/s. Stosować ostrożnie, aby nie dopuścić do uderzeń hydraulicznych.

TABELA STRAT WSKUTEK TARCIA – RURA Z TWORZYWA SZTUCZNEGO IPS PVC SCHEDULE 80

C = 150 • STRATA CIŚNIENIA (BARY/100 METRÓW)

Rozmiar Nominalny		1"		1¼"		1½"		2"		2½"		3"		4"		6"		8"	
Śr.zew. Rury		1,315"		1,660"		1,900"		2,375"		2,875"		3,500"		4,500"		6,625"		8,625"	
Śr.wew. Rury		0,957"		1,278"		1,500"		1,939"		2,323"		2,900"		3,826"		5,761"		7,625"	
Śr.wew. Rury mm		24,31		32,46		38,10		49,25		59,00		73,66		97,18		146,33		193,68	
Grubość Ścianki		0,179"		0,191"		0,200"		0,218"		0,276"		0,300"		0,337"		0,432"		0,500"	
Przepływ l/min	Przepływ m³/godz.	Prędkość m/s	bary strata	Prędkość m/s	bary strata	Prędkość m/s	bary strata	Prędkość m/s	bary strata	Prędkość m/s	bary strata	Prędkość m/s	bary strata	Prędkość m/s	bary strata	Prędkość m/s	bary strata	Prędkość m/s	bary strata
3,8	0,25	0,1	0,01																
7,6	0,5	0,3	0,05																
11,4	0,75	0,4	0,11	0,3	0,03														
15,1	1	0,6	0,19	0,3	0,05	0,2	0,02												
26,5	1,5	0,9	0,40	0,5	0,10	0,4	0,04	0,2	0,01										
34,1	2	1,2	0,68	0,7	0,17	0,5	0,08	0,3	0,02										
41,6	2,5	1,5	1,02	0,8	0,25	0,6	0,11	0,4	0,03										
49,2	3	1,8	1,43	1,0	0,35	0,7	0,16	0,4	0,05										
56,8	3,5	2,1	1,90	1,2	0,47	0,9	0,21	0,5	0,06										
68,1	4	2,4	2,44	1,3	0,60	1,0	0,27	0,6	0,08										
83,3	5	3,0	3,69	1,7	0,90	1,2	0,41	0,7	0,12										
98,4	6			2,0	1,26	1,5	0,58	0,9	0,17	0,6	0,07	0,4	0,02						
117,3	7			2,3	1,68	1,7	0,77	1,0	0,22	0,7	0,09	0,5	0,03						
132,5	8			2,7	2,15	1,9	0,99	1,2	0,28	0,8	0,12	0,5	0,04						
151,4	9			3,0	2,68	2,2	1,23	1,3	0,35	0,9	0,15	0,6	0,05						
166,6	10					2,4	1,49	1,5	0,43	1,0	0,18	0,7	0,06						
181,7	11					2,7	1,78	1,6	0,51	1,1	0,21	0,7	0,07						
200,6	12					2,9	2,09	1,7	0,60	1,2	0,25	0,8	0,08						
215,8	13							1,9	0,69	1,3	0,29	0,8	0,10						
234,7	14							2,0	0,80	1,4	0,33	0,9	0,11						
249,8	15							2,2	0,91	1,5	0,38	1,0	0,13						
265,0	16							2,3	1,02	1,6	0,42	1,0	0,14						
283,9	17							2,5	1,14	1,7	0,47	1,1	0,16						
299,0	18							2,6	1,27	1,8	0,53	1,2	0,18						
318,0	19									1,9	0,58	1,2	0,20						
333,1	20									2,0	0,64	1,3	0,22						
348,3	21									2,1	0,70	1,4	0,24						
367,2	22									2,2	0,76	1,4	0,26						
382,3	23									2,3	0,83	1,5	0,28						
401,3	24									2,4	0,90	1,6	0,30						
416,4	25									2,5	0,97	1,6	0,33						
431,5	26											1,7	0,35						
450,5	27											1,8	0,38						
465,6	28											1,8	0,41	1,0	0,11				
484,5	29											1,9	0,43	1,1	0,11				
499,7	30											2,0	0,46	1,1	0,12				
583,0	35											2,3	0,61	1,3	0,16				
666,2	40											2,6	0,78	1,5	0,20				
749,5	45													1,7	0,25				
832,8	50													1,9	0,31				
916,1	55													2,1	0,37				
999,3	60													2,2	0,43				
1082,6	65													2,4	0,50	1,1	0,07		
1165,9	70													2,6	0,57	1,2	0,08		
1249,2	75													2,8	0,65	1,2	0,09		
1332,5	80													3,0	0,73	1,3	0,10		
1415,7	85													3,2	0,82	1,4	0,11		
1499,0	90													3,4	0,91	1,5	0,12		
1665,6	100															1,7	0,15	0,9	0,04
1832,1	110															1,8	0,18	1,0	0,05
1998,7	120															2,0	0,21	1,1	0,05
2165,3	130															2,1	0,25	1,2	0,06
2331,8	140															2,3	0,28	1,3	0,07
2498,4	150															2,5	0,32	1,4	0,08

Uwagi: w miejscach zwężeń prędkość przekracza 1,5 m/s. Stosować ostrożnie, aby nie dopuścić do uderzeń hydraulicznych.

TABELA STRAT WSKUTEK TARCIA - RURA CIŚNIENIOWA HDPE PE80 SDR 17,6 PN6

C = 140 • STRATA CIŚNIENIA (BARY/100 METRÓW)

Rozmiar Nominalny Śr. wew. Rury Gr. Ścianki		25 mm 21,40 1,8	32 mm 28,40 1,8	40 mm 35,40 2,3	50 mm 44,20 2,9	63 mm 55,80 3,6	75 mm 66,40 4,3	90 mm 79,80 5,1	110 mm 97,40 6,3	160 mm 141,80 9,1	200 mm 177,20 11,4		
Przepływ l/min	Przepływ m ³ /godz.	Prędkość m/s	bary strata	Prędkość m/s	bary strata	Prędkość m/s	bary strata	Prędkość m/s	bary strata	Prędkość m/s	bary strata	Prędkość m/s	bary strata
3,8	0,25	0,2	0,03										
7,6	0,5	0,4	0,11										
11,4	0,75	0,6	0,23	0,3	0,06								
15,1	1	0,8	0,40	0,4	0,10	0,3	0,03						
26,5	1,5	1,2	0,84	0,7	0,21	0,4	0,07	0,3	0,02				
34,1	2	1,5	1,43	0,9	0,36	0,6	0,12	0,4	0,04				
41,6	2,5	1,9	2,16	1,1	0,54	0,7	0,19	0,5	0,06				
49,2	3	2,3	3,03	1,3	0,76	0,8	0,26	0,5	0,09				
56,8	3,5	2,7	4,03	1,5	1,01	1,0	0,35	0,6	0,12				
68,1	4	3,1	5,16	1,8	1,30	1,1	0,44	0,7	0,15				
83,3	5			2,2	1,96	1,4	0,67	0,9	0,23				
98,4	6			2,6	2,75	1,7	0,94	1,1	0,32	0,7	0,10	0,5	0,04
117,3	7			3,1	3,66	2,0	1,25	1,3	0,42	0,8	0,14	0,6	0,06
132,5	8			3,5	4,69	2,3	1,60	1,4	0,54	0,9	0,17	0,6	0,07
151,4	9					2,5	2,00	1,6	0,68	1,0	0,22	0,7	0,09
166,6	10					2,8	2,43	1,8	0,82	1,1	0,26	0,8	0,11
181,7	11					2,0	0,98	1,2	0,32	0,9	0,14		
200,6	12					2,2	1,15	1,4	0,37	1,0	0,16		
215,8	13					2,4	1,34	1,5	0,43	1,0	0,18		
234,7	14					2,5	1,53	1,6	0,49	1,1	0,21		
249,8	15					2,7	1,74	1,7	0,56	1,2	0,24		
265,0	16					2,9	1,96	1,8	0,63	1,3	0,27		
283,9	17					3,1	2,20	1,9	0,71	1,4	0,30		
299,0	18					3,3	2,44	2,0	0,79	1,4	0,34		
318,0	19							2,2	0,87	1,5	0,37		
333,1	20							2,3	0,95	1,6	0,41		
348,3	21							2,4	1,04	1,7	0,45	1,2	0,18
367,2	22							2,5	1,14	1,8	0,49	1,2	0,20
382,3	23							2,6	1,24	1,8	0,53	1,3	0,22
401,3	24							2,7	1,34	1,9	0,57	1,3	0,23
416,4	25							2,7	1,34	1,9	0,57	1,3	0,23
431,5	26							3,8	1,44	2,0	0,62	1,4	0,25
431,5	26							2,1	0,67	1,4	0,27	1,0	0,10
450,5	27							2,2	0,71	1,5	0,29	1,0	0,11
465,6	28							2,2	0,76	1,6	0,31	1,0	0,12
484,5	29							2,3	0,81	1,6	0,33	1,1	0,13
499,7	30							2,4	0,87	1,7	0,35	1,1	0,13
583,0	35							2,8	1,15	1,9	0,47	1,3	0,18
666,2	40							3,2	1,48	2,2	0,60	1,5	0,23
749,5	45									2,5	0,75	1,7	0,28
832,8	50									2,8	0,91	1,9	0,35
916,1	55									3,1	1,09	2,1	0,41
999,3	60									3,3	1,28	2,2	0,48
1082,6	65											2,4	0,56
1165,9	70											2,6	0,64
1249,2	75												
1332,5	80												
1415,7	85												
1499,0	90												
1665,6	100											1,6	0,16
1832,1	110											1,8	0,20
1998,7	120											1,9	0,24
2165,3	130											2,1	0,28
2331,8	140											2,3	0,33
2498,4	150											2,3	0,33
												1,5	0,11
												1,6	0,13
												1,7	0,14

Uwagi: w miejscach zwężeń prędkość przekracza 1,5 m/s. Stosować ostrożnie, aby nie dopuścić do uderzeń hydraulicznych.

TABELA STRAT WSKUTEK TARCIA - RURA CIŚNIENIOWA HDPE PE80 SDR 11 PN10

C = 140 • STRATA CIŚNIENIA (BARY/100 METRÓW)

Rozmiar Nominalny Śr. wew. Rury Gr. Ścianki		25 mm 20,40 2,3	32 mm 26,20 2,9	40 mm 32,60 3,7	50 mm 40,80 4,6	63 mm 51,40 5,8	75 mm 61,40 6,8	90 mm 73,60 8,2	110 mm 90,00 10	160 mm 130,80 14,6	200 mm 163,60 18,2		
Przepływ l/min	Przepływ m³/godz.	Prędkość m/s	bary strata	Prędkość m/s	bary strata	Prędkość m/s	bary strata	Prędkość m/s	bary strata	Prędkość m/s	bary strata	Prędkość m/s	bary strata
3,8	0,25	0,2	0,04										
7,6	0,5	0,4	0,14										
11,4	0,75	0,6	0,29	0,4	0,09								
15,1	1	0,8	0,50	0,5	0,15								
26,5	1,5	1,3	1,06	0,8	0,31								
34,1	2	1,7	1,80	1,0	0,53								
41,6	2,5	2,1	2,73	1,3	0,81	0,5	0,09						
49,2	3	2,5	3,82	1,5	1,13	1,0	0,39	0,6	0,13				
56,8	3,5	3,0	5,08	1,8	1,50	1,2	0,52	0,7	0,17				
68,1	4			2,1	1,92	1,3	0,66	0,8	0,22	0,5	0,07		
83,3	5			2,6	2,91	1,7	1,00	1,1	0,34	0,7	0,11		
98,4	6			3,1	4,08	2,0	1,41	1,3	0,47	0,8	0,15		
117,3	7					2,3	1,87	1,5	0,63	0,9	0,20		
132,5	8					2,7	2,40	1,7	0,8	1,1	0,26		
151,4	9					3,0	2,98	1,9	1,00	1,2	0,32		
166,6	10					2,1	1,21	1,3	0,39				
181,7	11					2,3	1,45	1,5	0,47	1,0	0,20		
200,6	12					2,5	1,70	1,6	0,55	1,1	0,23		
215,8	13					2,8	1,97	1,7	0,64	1,2	0,27		
234,7	14					3,0	2,27	1,9	0,74	1,3	0,31		
249,8	15							2,0	0,84	1,4	0,35		
265,0	16					2,1	0,94	1,5	0,40				
283,9	17					2,3	1,05	1,6	0,44	1,1	0,18		
299,0	18					2,4	1,17	1,7	0,49	1,2	0,20		
318,0	19					2,5	1,30	1,8	0,54	1,2	0,23		
333,1	20					2,7	1,42	1,9	0,60	1,3	0,25		
348,3	21					2,8	1,56	2,0	0,66	1,4	0,27		
367,2	22					2,9	1,70	2,1	0,71	1,4	0,30		
382,3	23					3,1	1,84	2,2	0,78	1,5	0,32		
401,3	24							2,3	0,84	1,6	0,35		
416,4	25							2,3	0,91	1,6	0,37		
431,5	26							2,4	0,97	1,7	0,40	1,1	0,15
450,5	27							2,5	1,04	1,8	0,43	1,2	0,16
465,6	28							2,6	1,12	1,8	0,46	1,2	0,17
484,5	29							2,7	1,19	1,9	0,49	1,3	0,19
499,7	30							2,8	1,27	2,0	0,53	1,3	0,20
583,0	35							3,3	1,69	2,3	0,70	1,5	0,26
666,2	40									2,6	0,89	1,7	0,34
749,5	45									2,9	1,11	2,0	0,42
832,8	50									3,3	1,35	2,2	0,51
916,1	55											1,0	0,08
999,3	60											2,4	0,61
1082,6	65											2,6	0,71
1165,9	70											2,8	0,83
1249,2	75											3,1	0,95
1332,5	80											3,3	1,08
1415,7	85											1,6	0,17
1499,0	90											1,7	0,20
1665,6	100											1,8	0,22
1832,1	110											1,9	0,24
1998,7	120											2,1	0,30
2165,3	130											2,3	0,35
2331,8	140											2,5	0,42
2498,4	150											2,7	0,48
												1,6	0,14
												1,7	0,16
												1,8	0,19
												2,0	0,21

Uwagi: w miejscach zwężen prędkość przekracza 1,5 m/s. Stosować ostrożnie, aby nie dopuścić do uderzeń hydraulicznych.

TABELE STRAT CIŚNIENIA

TABELA PRZYBLIŻONYCH STRAT CIŚNIENIA DLA ZŁĄCZEK RUROWYCH

Złączka Stalowa	½"	¾"	1" (25 mm)	1¼" (30 mm)	1½" (40 mm)	2" (50 mm)	2½" (65 mm)	3" (80 mm)	4" (100 mm)	6" (150 mm)	8" (200 mm)
Przelot	0,18	0,24	0,30	0,37	0,46	0,61	0,76	0,91	1,21	1,82	2,40
Złączka prosta	0,30	0,30	4,60	0,60	0,60	0,76	0,91	1,21	1,52	2,13	3,05
Trójnik, wylot boczny	0,91	1,38	1,50	2,13	2,74	3,35	4,0	4,90	6,1	9,44	12,1
Trójnik z redukcją do ½"	0,45	0,76	0,91	1,21	1,50	1,82	2,13	2,4	3,65	4,90	6,10
Kolano 90°	0,45	0,76	0,91	1,21	1,50	1,82	2,13	2,4	3,65	4,90	6,10
Kolano 45°	0,22	0,30	0,40	0,52	0,60	0,76	0,91	1,06	1,5	2,28	3,04
Zasuwa na magistrali	2,74	2,74	2,74	2,74	2,74	2,74					
Zasuwa na przyłączy domowym	1,82	1,82	2,13	2,13	2,43	2,43					

Złączka z Tworzywa Sztucznego IPS Lub Miedziana	½"	¾"	1" (25 mm)	1¼" (30 mm)	1½" (40 mm)	2" (50 mm)	2½" (65 mm)	3" (80 mm)	4" (100 mm)	6" (150 mm)	8" (200 mm)
Przelot	0,46	0,76	0,91	0,91	1,22	1,82	2,13	2,43	3,35	5,50	7,31
Złączka prosta	0,76	0,91	1,22	1,52	1,83	2,43	2,74	3,35	4,57	6,40	8,53
Trójnik, wylot boczny	2,13	2,74	3,65	4,57	5,48	7,31	9,14	11,0	13,71	21,33	27,43
Trójnik z redukcją do ½"	1,06	1,37	1,82	2,43	2,74	3,35	4,26	5,18	7,31	10,36	13,71
Kolano 90°	1,06	1,37	1,82	2,43	2,74	3,35	4,26	5,18	7,31	10,36	13,71
Kolano 34°	0,46	0,60	0,91	1,06	1,22	1,52	2,13	2,44	3,04	4,90	6,10

Uwaga:

Zaleca się stosowanie powyższych tabel tylko w przypadku, gdy zalecane przez producenta wartości strat ciśnienia są niedostępne.

TABELE STRAT CIŚNIENIA DLA AKCESORIÓW

TABELA UTRATY CIŚNIENIA HCV

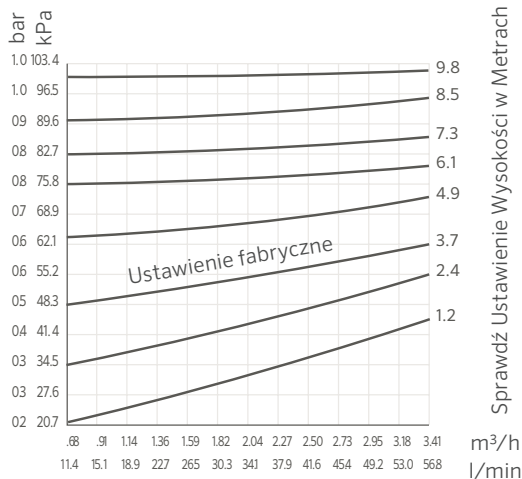

STRATY WSKUTEK TARCIA NA POŁĄCZENIU RUCHOMYM

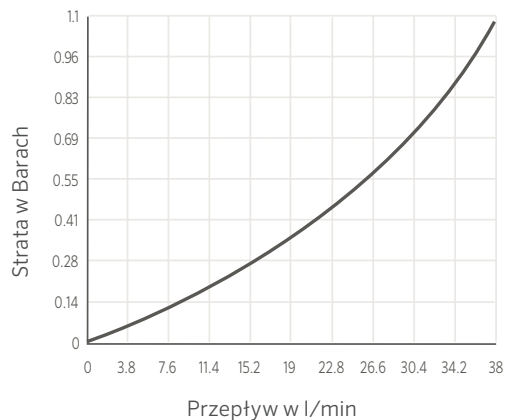

TABELE STRAT CIŚNIENIA

STREFA BTT 1: Rozmiar Wlotu $\frac{3}{4}$ ", Zakres Przepływu 3–27 l/min

l/min	Strata Wskutek Tarcia
3	0,3 (28)
7	0,3 (34)
11	0,4 (41)
15	0,6 (55)
19	0,8 (76)
23	1 (103)
27	1 (138)

Uwaga:

Maksymalny przepływ przy ciśnieniu
3,4 bara (340 kPa)

STREFA BTT 2: Rozmiar Wlotu $\frac{3}{4}$ ", Zakres Przepływu 3–27 l/min

l/min	Strata Wskutek Tarcia
3	0,1 (14)
7	0,2 (21)
11	0,3 (34)
15	0,5 (48)
19	0,7 (69)
23	1 (69)
27	1 (124)

Uwaga:

Maksymalny przepływ przy ciśnieniu
3,4 bara (340 kPa)
Dane pokazują jedną strefę działającą
w danym czasie.

W przypadku zastosowań wymagających wyższej wydajności i mniejszych strat wskutek tarcia należy skorzystać z zaworów i linii kroplujących Hunter.

DANE PRZEWODÓW

STANDARDOWA MIEDŹ WYŻARZANA W 20°C						
System American Wire Gauge	Miara metryczna (mm ²)	Średnica (mil)	Średnica (mm)	Powierzchnia Przekroju (mm ²)	Rezystancja (w omach na mft)	Rezystancja (w omach na km)
1	50	289,3	7,348	42,4	0,924	0,407
2	35	257,6	6,543	33,6	0,156	0,513
3		229,4	5,827	26,7	0,197	0,647
4	25	204,3	5,189	21,1	0,249	0,815
5		181,9	4,62	16,8	0,313	1,028
6	16	162	4,115	13,3	0,395	1,297
7		144,3	3,665	10,6	0,498	1,634
8	10	128,5	3,264	8,36	0,628	2,061
9		114,4	2,906	6,63	0,793	2,6
10	6	101,9	2,588	5,26	0,999	3,277
11		90,7	2,3	4,17	1,26	4,14
12	4	80,8	2,05	3,31	1,59	5,21
13		72	1,83	2,63	2	6,56
14	2,5	64,1	1,63	1,63	2,52	8,28
15		57,1	1,45	1,65	3,18	10,4
16	1,5	50,8	1,29	1,31	4,02	13,2
17		45,3	1,15	1,04	5,05	16,6
18	0,75	40,3	1,02	0,82	6,39	21
19		35,9	0,912	0,65	8,05	26,4
20	0,5	32	0,813	0,52	10,1	33,2

DANE PRZEWODÓW PSR

MAKSYMALNA DŁUGOŚĆ PRZEWODU W JEDNYM KIERUNKU						
Model	0,75 mm ²	1,5 mm ²	2,5 mm ²	4 mm ²	6 mm ²	10 mm ²
PSR-22	74 m	118 m	188 m	298 m	473 m	751 m
PSR-52	41 m	65 m	104 m	165 m	262 m	416 m
PSR-53	41 m	65 m	104 m	165 m	262 m	416 m

WYMIAROWANIE PRZEWODÓW

WYMAGANE INFORMACJE

- 1) Rzeczywista długość przewodu między sterownikami i źródłem zasilania lub sterownikami i elektrozaworami
- 2) Dopuszczalny spadek napięcia wzdłuż obwodu elektrycznego
- 3) Skumulowany przepływ prądu w instalacji elektrycznej sekcji w amperach

REZYSTENCJĘ OBLICZA SIĘ WEDŁUG NASTĘPUJĄCEGO WZORU:

$$R = \frac{1000 \times AVL}{2L \times I}$$

R = Maksymalna dopuszczalna rezystancja przewodu w omach na 1000 metrów długości

AVL = Dopuszczalna strata napięcia

L = Długość przewodu (w jednym kierunku)

I = Początkowy prąd rozruchowy

Dopuszczalna strata napięcia (AVL) na potrzeby wymiarowania przewodu zasilającego sterownika obliczana jest jako różnica między minimalnym napięciem wymaganym przez sterownik, a minimalnym dostępnym napięciem w źródle zasilania.

Dopuszczalna strata napięcia na potrzeby wymiarowania przewodu zaworu obliczana jest jako różnica między napięciem roboczym cewki elektromagnetycznej, a napięciem na wyjściu sterownika. Ta wartość może się różnić w zależności od producenta i w niektórych przypadkach od parametrów linii.

PRZYKŁAD WYMIAROWANIA PRZEWODU ZAWORU

Przykład: odległość od sterownika do zaworu wynosi 600 m. Napięcie na wyjściu sterownika wynosi 24 V. Minimalne napięcie zasilania zaworu wynosi 20 V, a prąd rozruchowy 370 mA (0,37 A).

$$R = \frac{1000 \times 4}{2(600) \times 0,37}$$

$$R = \frac{4000}{444}$$

$$R = 9,01 \text{ omy}/1000 \text{ m}$$

Rezystancja przewodu nie może przekraczać 9 omów na 1000 m. Teraz należy przejść do tabeli nr 1 i wybrać odpowiedni rozmiar przewodu. Ponieważ przewód o przekroju 1,5 mm² ma większą rezystancję niż 9 omów na 1000 m, należy wybrać przewód o przekroju 2,5 mm².

Tabela nr 2 ma charakter poglądowy i zawiera sekcję maksymalnych przekrojów przewodów dla danych znajdujących się u dołu tabeli.

TABELA 1 - REZYSTANCJA PRZEWODU MIEDZIANEGO		TABELA 2 - DOPUSZCZALNE ODLEGŁOŚCI DLA RÓŻNYCH PRZEKROJÓW PRZEWODÓW*						
Rozmiar Przewodu (mm ²)	Rezystancja w Omach na 1000 m Przy Temperaturze 20°C	Przewód Uziemiający (mm ²)	Przewód Ssterujący (mm ²)					
			0,5	1,0	1,5	2,5	4,0	6,0
0,5	34,5	0,5	157	209	235	261	279	289
1,0	17,2	1,0	209	314	377	449	503	538
1,5	11,5	1,5	235	377	470	588	684	754
2,5	6,9	2,5	261	449	588	783	965	1103
4,0	4,3	4,0	279	503	684	965	1,257	1,502
6,0	2,9	6,0	289	538	751	1,103	1,502	1,864

Uwagi:

Maksymalna odległość w jednym kierunku w metrach między sterownikiem a elektrozaworem przy założeniu prądu rozruchowego 370 mA, AVL = 4 woltów, 1 zawór naraz

Tabela 2 dotyczy pojedynczego aktywnego elektrozaworu. Jeśli na tym samym przewodzie działają jednocześnie dwa elektrozawory, odległości przewodów należy zmniejszyć o połowę.

DODATKOWE DANE

TABELA WYMIARÓW PRZEWODÓW

Rozmiar Przewodu (mm ²)	25 mm	32 mm	40 mm	50 mm	63 mm	75 mm	90 mm	110 mm	160 mm	Rozmiar Przewodu (mm ²)
0,5	20	35	49	80	110	175	-	-	-	0,5
1	16	30	42	67	97	150	-	-	-	1
1,5	10	18	25	40	56	88	120	150	-	1,5
2,5	7	15	20	33	50	75	102	130	-	2,5
4	6	13	16	27	40	63	85	110	-	4
6	4	6	9	16	25	35	50	65	150	6

Uwagi:

Przybliżona liczba przewodów do zainstalowania w kanale kablowym lub w rurce. Maksymalna liczba przewodów w kanale kablowym lub w osłonie izolującej.

TABELAETP

Klimat*	mm Dziennie
Chłodny i wilgotny	Od 2,5 do 3,8
Chłodny i suchy	Od 3,8 do 5,1
Ciepły i wilgotny	Od 3,8 do 5,1
Ciepły i suchy	Od 5,1 do 6,3
Gorący i wilgotny	Od 5,1 do 7,6
Gorący i suchy	Od 7,6 do 11,4

Uwagi:

* Zimne = poniżej 21°C jako średnia temperatura letnia

* Ciepłe = pomiędzy 21°C a 32°C jako średnia temperatura letnia

* Gorące = powyżej 32°C

* Wilgotne = powyżej 50% średniej letniej wilgotności względnej (suche = poniżej 50%)

UWAGI



INFORMACJE TECHNICZNE



DEKLARACJA GWARANCYJNA

Produkty systemów nawadniających firmy Hunter do zastosowań przydomowych i komercyjnych

Hunter Industries Incorporated („Hunter”) gwarantuje, że następujące produkty będą wolne od wad materiałowych i produkcyjnych w warunkach normalnego użytkowania przez czas określony poniżej licząc od daty produkcji:

JEDEN ROK	ROTORY	SRM	MICRO	Mikrozraszacze, Złączki PLD, Sztywne Wieżyczki, Zawory Odpowietrzające
DWA LATA	ROTORY	PGP-ADJ, PGJ, HCV	STEROWNIKI	Sterowniki ACC (starsze), BTT, Eco Logic, FS-1000, FS-3000, I-Core/DUAL (Starsze), NODE, NODE-BT, Pro-C, PSR, ROAM, X-Core, XC Hybrid i Hydrowise (HC, X2, WAND, PHC, HPC, HCC)
	ZRASZACZE	PS Ultra, SJ, FlexSG, HSBE	CZUJNIKI	Przeptywomierz HC (przewodowy i bezprzewodowy)
	DYSZE	Dysze Zraszaczy, PCN, PCB, AFB, MSBN	MICRO	PCZ, RZWS, Punktowe Emitery Kropłowe, Rury, Emitery Multi-Port, Wieżyczki IH, MLD, Eco-Indicator***, Skrzynka Uniwersalna, Regulator Senninger, złączki PLD-LOC
	ZAWORY	PGV	NARZĘDZIA	SpotShot
	CENTRALNY****	Wszystkie moduły komunikacyjne (Cell, LAN, Wi-Fi) do sterowników ACC, ACC2, ICC2 i innych Centralus.		
TRZY LATA	STEROWNIKI	ROAM XL, System Dekoderów EZ, EZ-DT	DYSZA MP ROTATOR	Wszystkie
PIĘĆ LAT	ROTORY	PGP Ultra, I-20, I-25, I-40, I-80 i I-90	STEROWNIKI	ACC2, ICC2, Dekodery ICD, Programator ICD-HP
	ZRASZACZE	Pro-Spray, Pro-Spray PRS30 i Pro-Spray PRS40	CZUJNIKI	Czujniki Typu Klik, Flow-Sync, MWS, Solar Sync, Bezprzewodowy Czujnik Przeptywu
	ZAWORY	HQ, ICV, IBV	MICRO	PLD, HDL**, HDL-COP** Eco-Mat, Eco-Wrap, Eco-Indicator***

Produkty systemów nawadniania Hunter Golf i ST*

Firma Hunter bezwarunkowo naprawi, wymieni lub odkupi, według własnego uznania, każdy wadliwy element produktu Golf lub ST wymieniony poniżej w kategoriach, z przedpłaconą przesyłką zwrotną, w okresie:

JEDEN ROK	STEROWNIKI DO NAWADNIANIA PÓL GOLFOWYCH	Centrum sterowania Pilot – Oprogramowanie, Pilot-FC, Pilot-FI, Pilot Hub
TRZY LATA	ROTORY DLA PÓL GOLFOWYCH	Serie TTS-800, G-800, G-900, B
	DWUKIERUNKOWE MODUŁY GOLFOWE	Pilot 100, Pilot 200, Pilot 400, Pilot 600
PIĘĆ LAT	ROTORY DLA PÓL GOLFOWYCH	Gwarancja komponentu zraszacza do nawadniania pól golfowych zostanie przedłużona do 5 lat przy jednoczesnym zakupie złącza przegubowego HSJ od autoryzowanego dystrybutora Hunter Golf.
	POŁĄCZENIA RUCHOME	HSJ-0, HSJ-1, HSJ-2, HSJ-3
	ROTORY ST	ST-90, STG-900, ST-1200, ST-1600, ST-1700
	AKCESORIA ST	Wszystkie modele zaczynające się od „ST”
	KOMPUTER, DRUKARKA I AKCESORIA, RADIO DO KONSERWACJI I BATERIA	Zgodnie z gwarancją producenta na sprzęt (brak gwarancji Hunter).

*Gwarancja obejmuje naprawę, wymianę lub odkupienie poszczególnych wadliwych komponentów lub zespołów wbudowanych w produkt. Gwarancja nie pozwala na zwrot kompletnych produktów końcowych bez uprzedniego uzyskania zgody dyrektora ds. produktów firmy Hunter.

W przypadku zastosowania produktów do celów rolniczych firma Hunter skraca gwarancję spryskiwaczy, rotatorów i wirników do jednego (1) roku od oryginalnej daty produkcji. Niniejsze ograniczenie dla produktów stosowanych w rolnictwie zastępuje wszelkie inne gwarancje wyraźne lub dorozumiane.

** Plus 2 dodatkowe lata gwarancji na pęknięcie pod wpływem działania czynników zewnętrznych. Brak gwarancji ochrony na HDL-COP dotyczącej wrastania korzeni. Chociaż użycie miedzi nie eliminuje całkowicie możliwości przenikania korzeni, wykazano, że pomaga ona zapobiegać temu zjawisku w połączeniu z odpowiednim harmonogramem nawadniania.

*** Eco-Indicator – 6" ECO-ID: 2-letnia gwarancja; 12" ECO-ID-12: 5-letnia gwarancja

**** Gwarancja na moduł komórkowy Hunter nie dotyczy dostępności lub zgodności usług danych komórkowych na danym obszarze. Dostępność zgodnych usług transmisji danych trzeba sprawdzić przed instalacją.

Deklaracja Gwarancyjna, Ciąg Dalszy

Jeżeli wada produktu Hunter zostanie wykryta w trakcie okresu gwarancyjnego, Hunter naprawi lub wymieni, według własnego uznania, produkt lub wadliwą część. Niniejsza gwarancja nie obejmuje napraw, regulacji lub wymiany produktu lub elementu produktu Hunter, jeżeli jego wada została spowodowana niewłaściwym użytkowaniem, zaniedbaniem, przeróbką, modyfikacją, ingerowaniem oraz niewłaściwą instalacją i/lub konserwacją produktu. Niniejsza gwarancja ma zastosowanie wyłącznie wtedy, gdy produkt Hunter został zainstalowany przez uprawnionego instalatora. Jeżeli wada produktu Hunter ujawni się w okresie gwarancyjnym, skontaktuj się ze swoim lokalnym autoryzowanym dystrybutorem Hunter.

Gwarancja Hunter obejmuje wyłącznie produkty zainstalowane jako przeznaczone i stosowane do celów nawadniania. Gwarancja Hunter ogranicza się do wad w materiałach i wykonaniu wykrytych w okresie gwarancyjnym i nie obejmuje sytuacji, w których produkt został niewłaściwie dobrany, zainstalowany, użytkowany, konserwowany, zastosowany, nadużywany, podłączony do zasilania lub uziemienia, serwisowany przez inne osoby niż uprawnieni przedstawiciele Hunter, użytkowany w innych warunkach niż te, do których został zaprojektowany lub w systemach wykorzystujących wodę zawierającą chemikalia powodujące korozję, elektrolity, piasek, brud, osad, rdzę lub czynniki w jakikolwiek inny sposób atakujące lub rozkładające plastik. Gwarancja Hunter nie obejmuje wad elementów spowodowanych uderzeniem pioruna, przepięciami zasilania elektroenergetycznego lub nieuzasadnionymi brakami zasilania. Jeżeli produkty zostaną odkupione, obowiązuje cena dystrybutora w chwili ich zwrotu.

Obowiązek firmy Hunter w zakresie naprawy, wymiany lub odkupienia produktów lub elementów produktów jak określono powyżej, jest wyłączną gwarancją udzielaną przez Hunter. Nie istnieją żadne inne gwarancje, wyraźne ani dorozumiane, włączając gwarancje przydatności handlowej i gwarancje przydatności do użycia do określonych celów. Hunter nie będzie ponosić odpowiedzialności wobec dystrybutora, ani żadnej innej strony w ramach odpowiedzialności obiektywnej, deliktowej, umownej ani żadnej innej za jakiegokolwiek szkody spowodowane lub dochodzone roszczenia z tytułu tych szkód wynikające z projektu lub wad produktów Hunter, jak również jakichkolwiek umyślnych, przypadkowych lub następczych bez względu na ich charakter.

Jeśli dotyczy, oświadczenie gwarancyjne firmy Hunter jest zgodne z przepisami lokalnymi.

W przypadku jakichkolwiek pytań dotyczących gwarancji lub jej zastosowania prosimy wysłać wiadomość e-mail na adres: support@hunterindustries.com.

DEKLARACJA HOMOLOGACJI ASAE

Hunter Industries Incorporated potwierdza, że wartości ciśnienia, przepływu oraz promienia dla tych produktów zostały ustalone i wymienione zgodnie z normą ASAE S398.1. Procedura testowania tryskaczy i raportowania osiągnięć oraz, że w chwili publikacji były one reprezentatywne dla osiągnięć tryskaczy produkcyjnych. Rzeczywiste osiągnięcia produktów mogą być różne od podanych w specyfikacjach na skutek zmian w procesie produkcyjnym i wyboru próbek. Wszystkie pozostałe specyfikacje stanowią jedynie zalecenie Hunter Industries Incorporated.



Pomagamy klientom odnieść sukces – to pobudza nas do działania. Nasze zaangażowanie we wprowadzanie innowacji oraz opracowywanie nowych konstrukcji jest widoczne we wszystkim, co robimy. Przede wszystkim chcemy jednak zapewniać klientom wyjątkowe wsparcie. Mamy nadzieję, że dzięki temu pozostaniesz klientem firmy Hunter na długie lata.

Gregory R. Hunter, Dyrektor Generalny Hunter Industries

Denise Mullikin, prezes, Nawadnianie Terenu i Oświetlenie Zewnętrzne

Strona Internetowa hunterindustries.com | Obsługa Klienta +1-760-752-6037 | Pomoc Techniczna +1-760-591-7383

CENTRALA W USA

1940 Diamond Street
San Marcos, CA 92078, USA
TEL.: +1-760-744-5240

MEKSYK

Certyfikat ISO 9001:2015
Calle Nordika #8615
Colonia la Joya
Parque Industrial Nordika
Tijuana, B.C., Meksyk CP 22640
TEL: +011-52-664-903-1382

EUROPA

Avenida Diagonal 523, 5o-2a
Edificio Atalaya
08029 Barcelona, Hiszpania
TEL: +34-9-34-94-88-81

AUSTRALIA

50 Lynch Street
Hawthorn, VIC 3122, Australia
TEL: +1-800-438-486 [1-800-GETHUNTER]
(w Australii)
TEL: +61-3-9562-9918 (poza Australią)

BLISKI WSCHÓD

P.O. Box 2370
Amman, 11941, Jordania
TEL: +962-6-5152882
FAKS: +962-6-5152992

CHINY

B1618, Huibin Plaza
No. 8, Beichen Dong Street
Pekin 100101, Chiny
TEL/FAKS: +86-10-84975146